

# EVNIA

27M2N6501L



SV

## Bruksanvisning

Register your product and get support at [www.philips.com/welcome](http://www.philips.com/welcome)

# PHILIPS

# Innehållsförteckning

1. Viktigt .....	1	12.1 Philips policy för pixeldefekter på platta monitorer .....	34
1.1 Säkerhetsåtgärder och underhåll .....	1	12.2 Kundstöd och garantifrågor ....	37
1.2 Notationer.....	3		
1.3 Avyttring av produkten och förpackningsmaterialet.....	4		
2. Installera bildskärmen .....	5		
2.1 Installation .....	5		
2.2 Använda bildskärmen.....	7		
2.3 Ta bort basmontaget för VESA- montering.....	11		
2.4 MultiView (flerskrämsvisning)..	12		
3. Bildoptimering .....	15		
3.1 SmartImage .....	15		
3.2 SmartContrast:.....	17		
3.3 Anpassa färgutrymme och färgvärde .....	17		
4. AMD FreeSync Premium.....	18		
5. NVIDIA G-SYNC-kompatibel ..	19		
6. Ambiglow .....	20		
7. Windows dynamisk belysning	21		
8. HDR .....	23		
9. Skärmanderhåll .....	24		
10. Tekniska specifikationer.....	28		
10.1 Upplösning och förinställda lägen.....	31		
11. Effektstyrning .....	33		
12. Kundenservice och garantifrågor	34		
		13. Felsökning och återkommande frågor.....	38
		13.1 Felsökning .....	38
		13.2 Allmänna frågor.....	39
		13.3 Återkommande frågor om Multiview (flerskrämsvisning) .	42
		13.4 Metod för rengöring av OLED- skärm .....	43

# 1. Viktigt

Denna elektroniska bruksanvisning är avsedd för alla som använder en Philips monitor. Ta dig tid att läsa igenom manualen innan du använder monitorn. Den innehåller viktigt information och noteringar beträffande hantering av din monitor.

Philips garanti gäller under förutsättning att produkten har hanterats på rätt sätt för det avsedda ändamålet, i överensstämmelse med bruksanvisningen, och vid uppvisande av originalfakturan eller köpekvittot, som visar köpdatum, säljarens namn, samt produktens modell och tillverkningsnummer.

## 1.1 Säkerhetsåtgärder och underhåll

---

### Varningar

Att använda andra kontroller, justeringar eller tillvägagångssätt än de som beskrivs i detta dokument kan leda till att du utsätts för elektriska och/eller mekaniska risker.

Läs och följ dessa anvisningar när du ansluter och använder datormonitorn.

### Användning

- Håll monitorn undan från direkt solljus, mycket starka ljuskällor och borta från andra värmekällor. Lång exponering i denna miljö kan resultera i missfärgning och skador på monitorn.
- Undvik att få fett/olja på skärmen. Fett/olja kan skada plastskyddet på skärmen och gör garantin ogiltig.
- Avlägsna alla föremål som skulle kunna falla in genom ventilationsöppningarna eller förhindra avkyllningen av bildskärmens elektronik.
- Blockera inte ventilationsöppningarna i höljet.
- När du sätter bildskärmen på plats, se till att elkabeln och eluttaget är lätt åtkomliga.
- Om du stänger av bildskärmen genom att koppla ur elkabeln eller DC-kabeln, vänta 6 sekunder innan du kopplar in elkabeln eller DC-kabeln.
- Använd alltid en godkänd elkabel som tillhandahållits av Philips. Om elkabeln saknas, kontakta det lokala servicecentret. (Se kontaktuppgifter för service som anges i handboken under Viktig information.)
- Använd med den angivna strömförsörjningen. Var noga med att bara använda bildskärmen med den angivna strömförsörjningen. Att använda felaktig spänning innebär att det uppstår felfunktion samt kan orsaka brand eller elektriska stötar.
- Skydda kabeln. Dra eller böj inte strömkabeln och signalkabeln. Placera inte bildskärmen eller andra tunga föremål på kablarna eftersom skador på dem kan orsaka brand eller elektriska stötar.
- Utsätt inte monitorn för starka vibrationer eller stötar under driften.
- För att undvika potentiell skada, exempelvis att panelen lossnar från infattningen, ska skärmen inte lutas ner mer än 5 grader. Om den lutas ner i mer än 5 graders vinkel kommer skador på skärmen inte att täckas av garantin.
- Slå inte på eller tappa bildskärmen under användning eller förflyttning.
- Överdriven användning av skärmen kan orsaka obehag i ögonen. Det är bättre att ta kortare pauser

ofta från datorn än längre pauser mindre ofta, t ex en paus på 5-10 minuter efter 50-60 minuters kontinuerlig användning av skärmen är troligtvis bättre än en paus på 15 minuter varannan timme. Försök att undvika att anstränga ögonen när du använder skärmen under en konstant tidsperiod genom att:

- Titta på något på olika avstånd efter att ha fokuserat på skärmen under en lång period.
- Blinka ofta medvetet medan du arbetar.
- Blunda och rulla ögonen för att slappna av.
- Flytta skärmen till en lämplig höjd och vinkel enligt din längd.
- Justera ljusstyrkan och kontrasten till en lämplig nivå.
- Justera miljöbelysningen så att den liknar skärmen ljusstyrka, undvik lysrör och ytor som inte reflekterar för mycket ljus.
- Uppsök läkare om du har symptom.

## Underhåll

- För att skydda din monitor mot eventuella skador, utsätt inte QD OLED-panelen för överdrivet tryck. När du flyttar på bildskärmen, ta tag i ramen. Lyft inte bildskärmen genom att placera handen eller fingrarna på QD OLED-panelen.
- Olje-/fettbaserade rengöringsmedel kan skada plastdelarna och gör garantin ogiltig.
- Koppla ur bildskärmen om du inte kommer att använda den under en längre tidsperiod.
- Koppla ur bildskärmen om du behöver rengöra den med en lätt fuktad trasa. Skärmen kan torkas med en torr trasa

när den är avstängd. Du ska dock aldrig använda organiska lösningsmedel som alkohol eller ammoniakbaserade ämnen för att göra ren bildskärmen.

- Undvik elektriska stötar och permanenta skador på enheten genom att inte utsätta den för damm, regn, vatten eller en mycket fuktig miljö.
- Om bildskärmen blir våt, torka av den med en torr trasa så snart som möjligt.
- Om främmande ämnen eller vatten tränger in i bildskärmen måste du omedelbart stänga av den och koppla ur den från eluttaget. Avlägsna sedan det främmande ämnet eller vattnet, och skicka bildskärmen till ett servicecenter.
- Förvara inte eller använd monitorn på platser som exponeras för hetta, direkt solljus eller extrem kyla.
- För att bildskärmen ska fungera så bra som möjligt, och under så lång tid som möjligt, bör den användas på platser som stämmer med följande temperatur- och fuktighetsområden.
  - Temperatur: 0°C ~ 40°C 32°F ~ 104°F
  - Luftfuktighet: 20% ~ 80% relativ luftfuktighet

## Viktig information om inbränning/spökbild

- Aktivera alltid funktionerna Skärmläckare och Pixel Orbiting från OSD-menyn (On Screen Display). Ytterligare information finns i kapitel 9 om underhåll av skärmen.
- "Inbränning", "efterbild" eller "spökbild" är välkända fenomen inom QD OLED-skärmt teknik. I de flesta fall kommer "inbränningar", "efterbilder" eller "spökbilder" att

gradvis försvinna med tiden efter det att strömmen slagits av.

### **Varning**

Det rekommenderas starkt att du alltid aktiverar funktionen Skärmsläckare och Pixel Orbiting från OSD-menyn (On Screen Display) för att skydda skärmen på bästa sätt.

### **Service**

- Höljet får bara öppnas av kvalificerad servicepersonal.
- Om behov uppstår av någon dokumentation för reparation eller integrering, kontakta vårt lokala servicecenter. (Se kontaktuppgifter för service som anges i handboken under Viktig information.)
- För transportinformation, se "Tekniska specifikationer".
- Lämna inte bildskärmen i en bil eller bagagelucka i direkt solljus.

### **Obs**

Vänd dig till en servicetekniker om bildskärmen inte fungerar normalt, eller om du inte är säker på hur du ska gå vidare när du har följt användaranvisningarna i denna handbok.

## 1.2 Notationer

---

I följande avsnitt beskrivs de notationer som används i detta dokument.

### **Påpekanden, Försiktighet och Varningar**

I hela denna bruksanvisning kan textstycken åtföljas av en ikon och vara skrivna med fetstil eller kursivt. Dessa block innehåller anteckningar, uppmaningar till försiktighet och varningar. De används på följande sätt:

#### **Obs**

Denna ikon markerar viktig information och tips som kan hjälpa dig att använda datorsystemet på ett bättre sätt.

#### **Försiktighet**

Denna ikon markerar information som talar om för dig hur du ska undvika potentiella risker för maskinvaran eller förlust av data.

#### **Varning**

Denna ikon markerar risk för kroppsskada och informerar dig om hur du ska undvika problemet.

En del varningar kan visas i annat format och sakna ikon. I sådana fall är den specifika visningen av varningen bemyndigad av lagstiftande myndigheter.

### 1.3 Avyttring av produkten och förpackningsmaterialet

---

Direktivet för hantering av elektriskt och elektroniskt avfall - WEEE



This marking on the product or on its packaging illustrates that, under European Directive 2012/19/EU governing used electrical and electronic appliances, this product may not be disposed of with normal household waste. You are responsible for disposal of this equipment through a designated waste electrical and electronic equipment collection. To determine the locations for dropping off such waste electrical and electronic, contact your local government office, the waste disposal organization that serves your household or the store at which you purchased the product.

Your new monitor contains materials that can be recycled and reused. Specialized companies can recycle your product to increase the amount of reusable materials and to minimize the amount to be disposed of.

All redundant packing material has been omitted. We have done our utmost to make the packaging easily separable into mono materials.

Please find out about the local regulations on how to dispose of your old monitor and packing from your sales representative.

### Taking back/Recycling Information for Customers

Philips establishes technically and economically viable objectives to optimize the environmental performance of the organization's product, service and activities.

From the planning, design and production stages, Philips emphasizes the important of making products that can easily be recycled. At Philips, end-of-life management primarily entails participation in national take-back initiatives and recycling programs whenever possible, preferably in cooperation with competitors, which recycle all materials (products and related packaging material) in accordance with all Environmental Laws and taking back program with the contractor company.

Your display is manufactured with high quality materials and components which can be recycled and reused.

To learn more about our recycling program please visit:

<http://www.philips.com/a-w/about/sustainability.html>

## 2. Installera bildskärmen

### 2.1 Installation

#### 1 Förpackningens innehåll

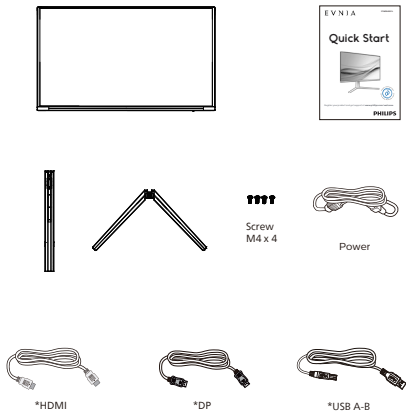

\* Varierar beroende på region

#### 2 Installera stativbasen

1. Placera bildskärmen med framsidan nedåt på en jämn yta. Var noga med att undvika att skärmytan repas eller skadas.

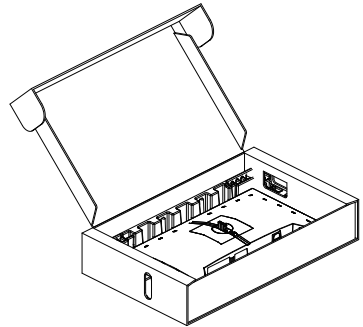

2. Håll i ställningen med båda händerna.
  - (1) Sätt försiktigt fast basen på ställningen.
  - (2) Använd dina fingrar för att dra åt den skruv som finns undertill på basen, fäst basen på pelaren genom att dra åt ordentligt.
  - (3) Fäst försiktigt ställningen till VESA monteringsområdet tills hakarna låser ställningen.

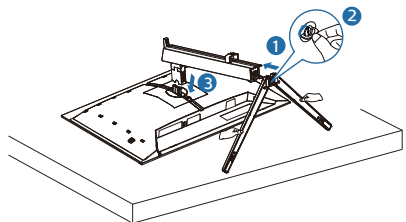

#### Varning

Placera bildskärmen med framsidan nedåt på en jämn yta. Var noga med att undvika att skärmytan repas eller skadas.

### 3 Ansluta till datorn

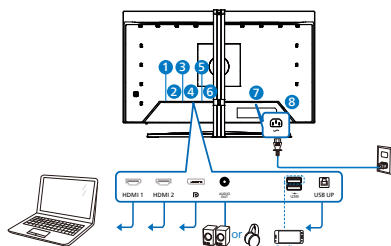

USB hub

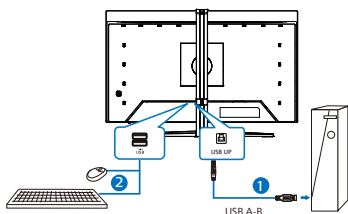

Headphone hook

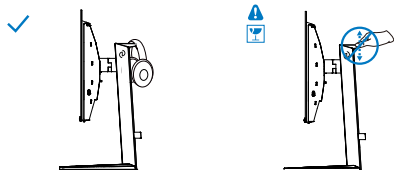

- 1 HDMI 1-ingång
- 2 HDMI 2-ingång
- 3 Displayport-ingång
- 4 Audio-utgång
- 5 USB-nedströms/USB-laddare
- 6 USB UP
- 7 AC strömingång
- 8 Kensington anti-stöldlås

### Anslutning till dator

1. Anslut strömkabeln ordentligt på baksidan av skärmen.
2. Stäng av datorn och lossa dess nätkabel.
3. Anslut monitorns signalkabel till videokontakten på datorns baksida.
4. Anslut nätkablarna från datorn och monitorn till ett närbeläget vägguttag.
5. Slå på datorn och monitorn.  
Om monitorn visar en bild så är installationen klar.

#### Obs

Hörlurshållaren är säkert integrerad i bildskärmsstativet och är särskilt utformad för förvaring av headset. Observera att överdriven dragning i haken, som i praktiken går utöver dess avsedda användning, kan leda till skador.

## 2.2 Använda bildskärmen

### 1 Beskrivning av kontrollknapparna

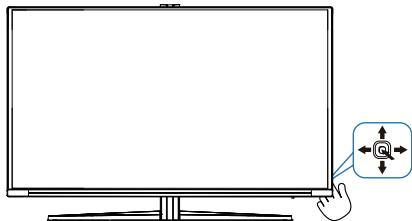

1		Tryck för att slå PÅ strömmen till bildskärmen. Håll ned i mer än 3 sekunder för att stänga AV strömmen till bildskärmen.
2		Visa OSD-meny. Bekräfta OSD-justeringen.
3		Justera spelläget. Justera OSD-meny.
4		Byta källa för ingångssignalen. Justera OSD-meny.
5		SmartImage spelmeny. Det finns flera val: Standard, Illustratör, FPS, Racing, RTS, Movie (Film), LowBlue-läge, EasyRead, Economy (Spar), Game 1 (Spelare 1), Game 2 (Spelare 2). När skärmen får HDR-signal kommer SmartImage att visa HDR-meny. Det finns flera val: HDR Game, HDR Movie, HDR Vivid, Personal (Anpassad) Off (Av). Återgå till föregående OSD-nivå.

### 2 Beskrivning av bildskärmsmenyn

Vad är On-Screen Display (visning på skärmen)?

OSD-meny är en funktion som finns hos alla Philips QD OLED-bildskärmar. Med hjälp av OSD-systemet kan användaren justera skärmegenskaperna eller välja funktioner hos bildskärmen direkt på skärmen. En användarvänlig OSD-skärm visas här nedan:

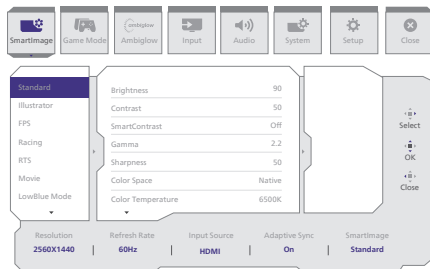

Grundläggande och enkel instruktion av kontrollknapparna

För att komma åt OSD-meny på denna Philips-skärm, använd den enkla vippknappen på baksidan av skärmen. Denna enda vippknapp fungerar som en joystick. För att flytta markören vippar du bara knappen i fyra riktningar. Tryck på knappen för att välja ett alternativ.

#### OSD-meny

Nedan visas en allmän vy över strukturen hos OSD-systemet. Du kan använda den som referens när du vill navigera runt bland de olika inställningarna.

Main menu	Sub menu				
SmartImage	Standard, Illustrator, FPS, Racing, RTS, Movie, LowBlue Mode, EasyRead, Economy, Game1, Game2	Brightness	0-100		
		Contrast	0-100		
		SmartContrast	On, Off		
		Gamma	1.8, 2.0, 2.2, 2.4, 2.6		
		Sharpness	0-100		
		Color Space	Native, sRGB, DCI-P3, Adobe RGB		
		Color Temperature	Native, Preset, 5000K, 6500K, 7500K, 8200K, 9300K, 11500K		
		R.G.B. Settings	On, Off		
		Red	0-100		
		Green	0-100		
		Blue	0-100		
		Reset	Yes, No		
		SmartImage(HDR) (HDR source)	HDR Game, HDR Movie, HDR Vivid, Personal	Brightness	0-100
				Contrast	0-100
				Light Enhancement	0-3
				Color Enhancement	0-3
				Reset	Yes, No
				Off	
		Game Mode	Adaptive Sync	Adaptive Sync On, Adaptive Sync Off	
				Off, On, Smart Crosshair On	
Off, Level 1, Level 2, Level 3					
Size	Off, 1.0, 1.5, 2.0				
Position	Top, Central				
Low Input Lag On, Low Input Lag Off					
SmartFrame					
SmartFrame Off					
SmartFrame On					
Size	1.2, 3.4, 5.6, 7				
Ambiglow	Light Mode	Follow Video			
		Color Shift			
		Color Wave			
		Color Breathing			
		Starry Night			
		Static Mode			
		Ambiglow Setting	Colors	Rainbow, White, Red, Rose, Magenta, Violet, Blue, Azure, Cyan, Aqua, Green, Pear, Yellow, Orange	
			Brightness	Bright, Brighter, Brightest	
			Speed	Low, Normal, High	
			Reset	Yes, No	
Ambiglow Off					
Input	Input	HDMI 1			
		HDMI 2			
		DisplayPort			
		Auto	On, Off		
Audio	Volume	Volume(0-100)	0-100		
		Mute	Mute On, Mute Off		
		Audio Source	HDMI 1, HDMI 2, DisplayPort		
System	HDMI Refresh Rate	HDMI 1	144Hz, 240Hz		
		HDMI 2	144Hz, 240Hz		
	OSD Setting	Horizontal	0-100		
		Vertical	0-100		
		Transparency	Off, 1, 2, 3, 4		
		OSD Time out	5s, 10s, 20s, 30s, 60s		
	PIP/PBP	PIP/PBP Mode	Off, PIP, PBP		
		PIP/PBP Input	HDMI 1, HDMI 2, DisplayPort		
		PIP-Size	Small, Middle, Large		
		PIP-Position	Top-R, Top-L, Bottom-R, Bottom-L		
Swap					
Smart Size	Screen Size	27"W, 24"W, 23"W, 22"W, 21.5"W, 20"W, 19.5"W, 19"W, 18.5"W, 17"			
	1:1				
	4:3				
Over Scan	Over Scan On, Over Scan Off				
Setup	Power LED	0-4			
		Language	English, Deutsch, Español, Ελληνικά, Français, Italiano, Magyar, Nederlands, Português, Português do Brasil, Polski, Pycckoe, Svenska, Suomi, Türkçe, Čeština, 日本語, 繁體中文, 简体中文, 越南語		
	Resolution Notice	Resolution Notice On, Resolution Notice Off			
	OLED Panel Care	Screen Saver	Off, Slow, Fast		
		Pixel Orbiting	Off, Slow, Normal, Fast		
		Auto Pixel Refresh	On, Off		
		Pixel Refresh	Proceed		
		UniBright	On, Off		
		Multi-Logo Protection	Off, 1, 2, 3, 4		
		Boundary Dimmer	Off, 1, 2, 3, 4		
Taskbar Dimmer		Off, 1, 2, 3, 4			
Thermal Protection	On, Off				
OLED Information	Working Time				
	Time after Pixel Refresh				
	Pixel Refresh Counts				
Information	Model				
	SN				
Reset	Yes, No				

Close

## ☰ Obs

- **Spelläge:** Denna modell är utrustad med nya funktioner i OSD-menyn som ger dig en högkvalitativ visuell upplevelse.
- **Stark ShadowBoost**  
Denna funktion förstärker mörka scener utan att överexponera ljusa områden. Stark Shadowboost-funktionen har tre valbara nivåer som ger texturerade bilder med bättre färgmättnad och högre kontrast så att du kan se bättre i både ljusa och mörka miljöer. Dessutom hjälper den här funktionen dig att finjustera ditt sikte så att fiender upptäcks snabbare när du spelar.
- **Smart hårkors**  
Färgen på hårkorsen är inställd som standard. När Smart hårkors är aktiverat ändras färgen så att den blir komplementfärg till bakgrundsfärgen. Smart hårkors förbättrar precisionen i siktet så att du lättare kan upptäcka fienderna.
- **Smart krypskytt**  
Denna funktion lägger över ett zoomfönster med 1,0x, 1,5x eller 2,0x förstoring för exakt siktning. Den kan placeras i mitten eller överst på skärmen.
- Se kapitel 9 om underhåll av skärmen för mer information om skötsel av OLED-skärmar.
- Den här Philips-skärmen är certifierad för AMD FreeSync™ Premium och NVIDIA G-SYNC compatible. Den teknik används för att matcha skärmens uppdateringshastighet till grafikkorten. Ger den smidigaste spelupplevelsen genom att minska eller eliminera judder, tearing och stuttering.

Om du aktiverar Adaptive-Sync från skärmmenyn, aktiveras automatiskt lämplig teknik beroende på vilket grafikkort som är installerat i datorn: Om du använder ett AMD Radeon-grafikkort aktiveras FreeSync. Om du använder ett NVIDIA GeForce-grafikkort aktiveras G-SYNC compatible.

- Gå till [www.philips.com/support](http://www.philips.com/support) för att ladda ner den senaste versionen av broschyren och få mer information om G-SYNC compatible-certifiering.

### 3 Upplösningsinformation

Den här bildskärmen har utformats för optimal prestanda i den ursprungliga upplösningen 2560 x 1440. Om bildskärmen slås på med en annan upplösning visas en varning på skärmen: Använd 2560 x 1440 för bästa resultat.

Varningen för ursprunglig upplösning kan avaktiveras från Inställningar i OSD-menyn (On Screen Display).

### 4 Fast programvara

Luftburen uppdatering av den fasta programvaran sker via programvaran Evnia Precision Center och kan enkelt laddas ner från Philips webbplats. Vad gör Evnia Precision Center? Det är en extra programvara som hjälper till att styra bild, ljud och andra grafiska inställningar på skärmen.

I avsnittet "Setup" kan du kontrollera vilken version av den fasta programvaran du har och om du behöver uppgradera den eller inte. Dessutom är det viktigt att notera att uppgraderingar av fast programvara måste göras via Evnia Precision Center. Det är nödvändigt att vara ansluten till ett nätverk när du uppdaterar Evnia Precision Centers fasta programvara luftburet (OTA).

## 5 Funktion

### Lutning

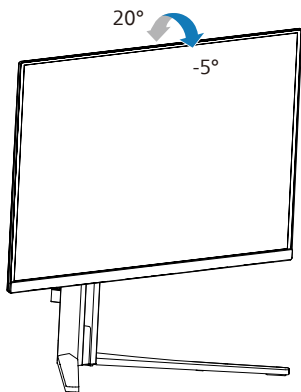

### Svängning

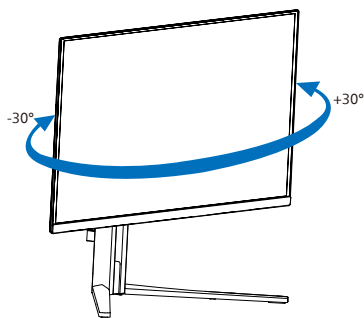

### Höjdjustering

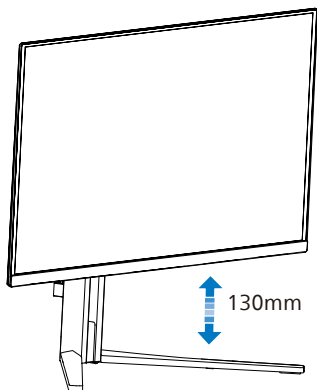

### Vridning

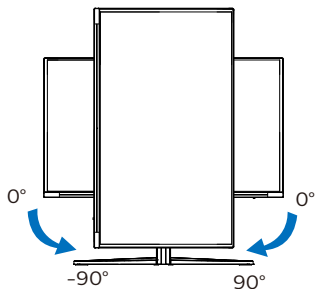

### ⚠ Varning

- För att undvika potentiell skada på bildskärmen, exempelvis att panelen lossnar, ska skärmen inte lutas ner mer än 5 grader.
- Tryck inte på bildskärmen medan du ställer in vinkeln på skärmen. Håll enbart i infattningen.

## 2.3 Ta bort basmontaget för VESA-montering

---

Innan du börjar demonteringen av monitorns bas, läs igenom instruktionerna nedan för att undvika några skador.

1. Placera bildskärmen med framsidan nedåt på en jämn yta. Var noga med att undvika att skärmytan repas eller skadas.

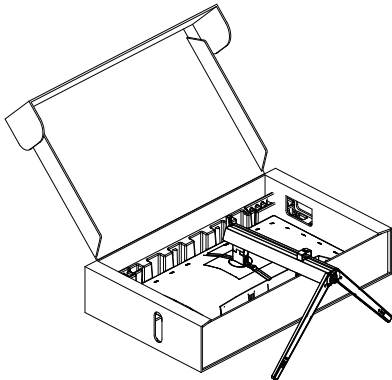

2. Med frigöringsknappen intryckt luta basen och låt den glida ut.

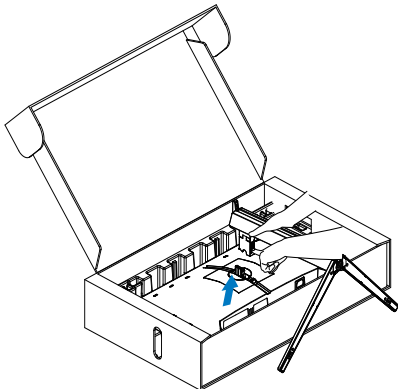

3. Tryck på knappen för att ta bort bakre pelardekorpanelen.

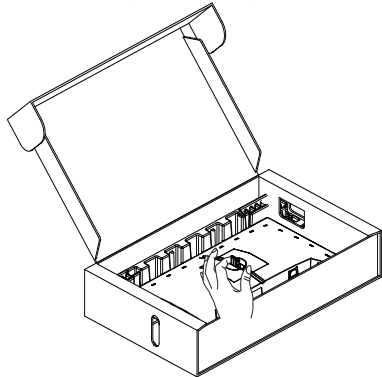

4. Ta bort VESA-fäste.

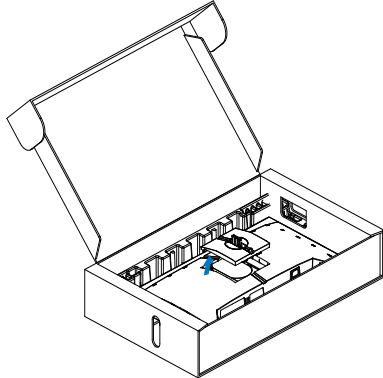

### ⓘ Obs

- VESA-kompatibel montering. VESA fästskruv M4. Kontakta alltid tillverkaren för väggmontering.
- De två måtten på vänster sida av den väggmonterade gängade pelaren är 7,8 mm och de två på höger sida är 14,2 mm. Djupet på installationshålen (inklusive storleken på bakstycket) på vänster sida är 11,5 mm och på höger sida är det 16,3 mm.

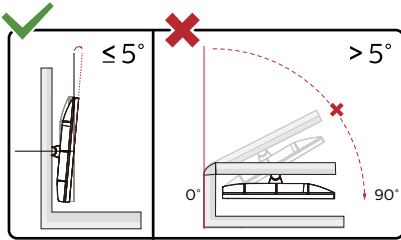
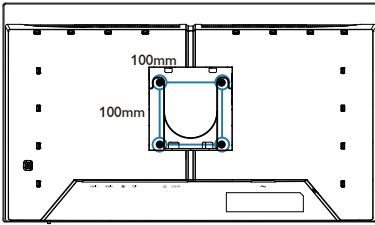

\* Skärmdesignen kan skilja sig från de avbildade.

### ⚠ Varning

- För att undvika potentiell skada på bildskärmen, exempelvis att panelen lossnar, ska skärmen inte lutats ner mer än 5 grader.
- Tryck inte på bildskärmen medan du ställer in vinkeln på skärmen. Håll enbart in i infattningen.

## 2.4 MultiView (flerskrämsvisning)



### 1 Vad är det?

Multiview (flerskrämsvisning) möjliggör aktiv varierad anslutning och visning, så att du kan arbeta med flera enheter som stationär och bärbar dator bredvid varandra, för komplexa arbeten med flerprogramkörning.

### 2 Varför behöver jag det?

Med den ultrahöga upplösningen på Philips MultiView-bildskärmen kan du bekvämt använda en anslutningsbar värld på arbetet eller hemma. Med den här bildskärmen kan du bekvämt använda källor med olika innehåll på skärmen. Till exempel: Du kanske vill hålla ett öga på direktsända nyhetsvideor med ljud i ett litet fönster samtidigt som du arbetar på din blogg, eller ändra i en Excel-fil från din Ultrabook medan du är inloggad på ett säkert företags-intranät för att öppna filer från ett skrivbord.

### 3 Hur aktiverar man MultiView med OSD-meny?

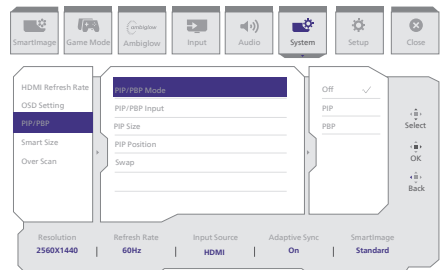

1. Vippa åt höger för att öppna OSD-menyskärmen.
2. Växla till vänster eller höger för att välja huvudmenyn [System], växla sedan till upp eller ned för att välja [PIP / PBP] och växla sedan till höger för att bekräfta.
3. Vippa upp eller ner för att välja [PIP/PBP Mode] (PIP/PBP-läge), och vippa därefter åt höger för att bekräfta.
4. Vippa upp eller ner för att välja [PIP], [PBP] och vippa därefter åt höger.
5. Nu kan du gå tillbaka för att ställa in [PIP/PBP Input], [PIP size], [PIP Position] eller [Swap].

Vippa åt höger för att bekräfta ditt val.

#### 4 MultiView i OSD-meny

- PIP / PBP Mode (PIP/PBP-läge): Det finns två lägen för MultiView: [PIP] och [PBP].

[PIP]: Bild i bild

Öppna ett underfönster för en annan signalkälla.

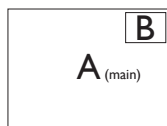

När underkällan inte identifieras:

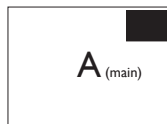

[PBP]: Bild vid bild

Öppna ett underfönster bild-vid-bild för en annan signalkälla.

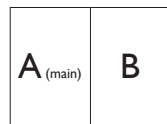

När underkällan inte identifieras:

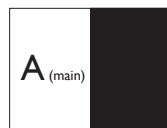

#### Obs

Det svarta fältet överst och underst på skärmen visar rätt bildförhållande i PBP-läge. Om du förväntar dig att se en helskärm sida vid sida, justera dina enheters upplösningar som pop-up-upplösning, och du kommer att kunna se 2 enheters skärmar på denna display sida vid sida utan svarta fält. Notera att den analoga signalen inte stödjer denna helskärm i PBP-läge.

- PIP / PBP-inmatning: Det finns olika videoinmatningar att välja som källa för underskärmen: [HDMI 1], [HDMI 2], [DP].

Se nedanstående tabell för kompatibilitet mellan huvud-/underingångskälla.

		UNDERKÄLLA (x1)		
MultiView	Ingångar	HDMI 1	HDMI 2	DisplayPort
HUVUDKÄLLA (x1)	HDMI 1	•	•	•
	HDMI 2	•	•	•
	DisplayPort	•	•	•

- PIP Size (PIP-storlek): När PIP aktiveras, kan man välja mellan tre storlekar på underfönster: [Small] (Litet), [Middle] (Medel), [Large] (Stort).

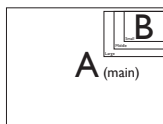

- PIP Position (PIP-läge): När PIP aktiveras, kan man välja mellan fyra lägen för underfönster:

Upp-vänster	Upp-höger
-------------	-----------

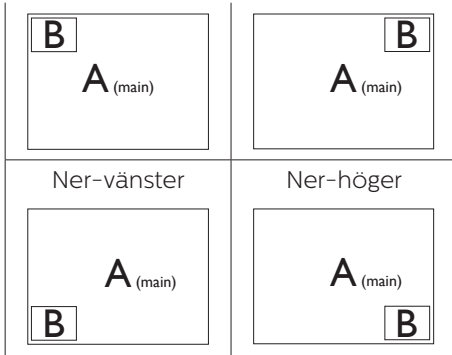

- Swap (Byt plats): Huvudbildens källa och underbildens källa byter plats på skärmen.

Byt A- och B-källa i [PIP]-läge:

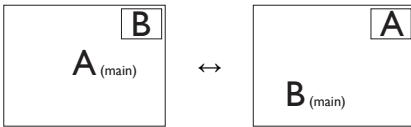

Byt A- och B-källa i [PBP]-läge:



- Off (Av): Stoppa MultiView-funktion.

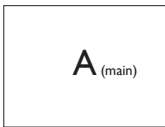

### ⊖ Obs

När du använder funktionen SWAP (Byt plats), byter videon och dess ljudkälla samtidigt plats.

## 3. Bildoptimering

### 3.1 SmartImage

#### 1 Vad är det?

SmartImage innehåller förhandsinställningar som optimerar bildskärmen för olika omständigheter genom dynamisk realtidsjustering av ljusstyrka, kontrast, färg och skärpa. Oavsett om du arbetar med textprogram, visar bilder eller tittar på video, ger Philips SmartImage utmärkta optimerade bildskärmsprestanda.

#### 2 Varför behöver jag det?

Du vill ha en QD OLED-bildskärm som ger optimerad visning av ditt favoritinnehåll. SmartImage justerar kontinuerligt ljusstyrka, kontrast, färg och skärpa i realtid för att förbättra upplevelsen.

#### 3 Hur fungerar det?

SmartImage är en exklusiv, ledande Philipsteknik som analyserar innehållet som visas på bildskärmen. Baserat på ett scenario som du väljer förbättrar SmartImage dynamiskt kontrast, färgmättnad och skärpa på bilder och video för att förbättra innehållet som visas – allt i realtid och med ett tryck på en enda knapp.

#### 4 Hur aktiverar jag SmartImage?

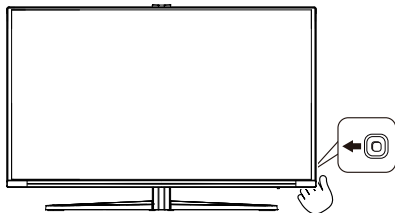

1. Tryck åt vänster för att starta SmartImage-funktionen.
2. Växla mellan upp eller ner för att välja mellan SmartImage-lägena.

3. SmartImage-menyn visas i 5 sekunder. Du kan också bekräfta genom att vippa åt höger.

Det finns flera val: Standard, Illustratör, FPS, Racing, RTS, Movie (Film), LowBlue-läge, EasyRead, Economy (Spar), Game 1 (Spelare 1), Game 2 (Spelare 2).

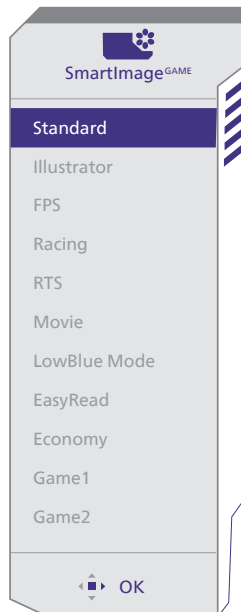

- **Standard:** Förbättrar text och sänker ljusstyrkan för att förbättra läsbarhet och minska påfrestningen på ögonen. Det här läget ger avsevärda förbättringar i läsbarhet och produktivitet när du arbetar med kalkylprogram, PDF-filer, skannade artiklar eller andra generella kontorsapplikationer.
- **Illustratör:** Den här inställningen riktar sig till kreatörer och gör det möjligt för användare att välja en färgrymd som passar deras behov bäst.
- **FPS:** Spela FPS-spel (Förstapersonsskjutare). Förbättrar svärtan i mörka teman.

- **Racing:** Spela racingspel. Ger snabbaste responstiden och hög färgmättnad.
- **RTS:** För att spela RTS-spel (Realtidsstrategi) kan en användarvald del markeras för RTS-spel (genom SmartFrame). Bildkvaliteten kan ställas in för den markerade delen.
- **Movie (Film):** Förbättrad luminans, djupare färgmättnad, dynamisk kontrast och knivskarp skärpa visar varenda detalj i de mörkare delarna av dina videor utan att bleka ur färgerna i de ljusare områdena så att dynamiska och naturliga värden bibehålls för bästa möjliga videovisning.
- **LowBlue Mode (LowBlue-läge):** LowBlue-läge för produktivitet som är skonsam mot ögonen. Studier har visat att precis som ultraviolettera strålar kan orsaka ögonskador, kan kortvågiga blå ljusstrålar från LED-skärmar orsaka ögonskador och påverka synen över tid. Philips LowBlue-läge är utvecklad för komfort och inställningen använder en smart mjukvaruteknologi för att minska skadligt kortvågigt blått ljus.
- **EasyRead:** Hjälper till att förbättra läsningen av text baserat på program såsom PDF e-böcker. Genom att använda en specialalgoritm vilken ökar kontrasten och kantskärpan hos textinnehåll optimeras skärmen för en stressfri läsning genom att justera ljusstyrkan, kontrasten och färgtemperaturen hos skärmen.
- **Economy (Spar):** I denna profil justeras ljusstyrka och kontrast och bakgrundsbelysningen finjusteras för precis rätt visning av vardagliga kontorsapplikationer och lägre energiförbrukning.

- **Game 1:** Användarens inställningar sparas som Game 1.
- **Game 2:** Användarens inställningar sparas som Game 2.

När skärmen får HDR-signal från den anslutna enheten, välj ett bildläge so m passar dina behov.

Det finns flera val: HDR Game, HDR Movie, HDR Vivid, Personal (Anpassad) Off (Av).

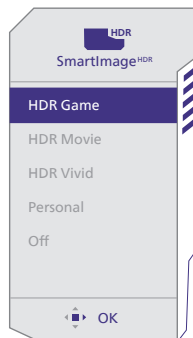

- **HDR Game (HDR spel):** Perfekt inställning för att optimera för att spela videospel. Med ljusare vitt och mörkare svart är spelscenen levande och avslöjar fler detaljer, hittar enkelt fiender som gömmer sig i en mörk vrå och skuggor.
- **HDR Movie (HDR film):** Perfekt inställning för att titta på HDR-film. Ger bättre kontrast och ljusstyrka för en mer realistisk och fördjupad visningsupplevelse.
- **HDR Vivid:** Förbättrar rött, grönt och blått för verklighetstroga bilder.
- **Personal (Anpassad):** Anpassa tillgängliga inställningar på bildmenyn.
- **Off (Av):** Ingen optimering med SmartImage HDR.

## ☰ Obs

För att stänga av HDR-funktionen måste inmatningsfunktionen och dess innehåll inaktiveras. Inkompatibla HDR-inställningar mellan inmatningsenhet och skärm kan orsaka otillfredställande bilder.

## 3.2 SmartContrast:

---

### 1 Vad är det?

Unik teknik som dynamiskt analyserar det visade innehållet och automatiskt optimerar bildskärmens kontrastförhållande för maximal tydlighet och betraktningsupplevelse. Den höjer bakgrundsbelysningen för tydligare, skarpare och ljusstarkare bilder eller sänker bakgrundsbelysningen för tydlig visning av bilder mot mörk bakgrund.

### 2 Varför behöver jag det?

Bästa möjliga klarhet behövs för behaglig återgivning av varje innehållstyp. SmartContrast kontrollerar kontrasten dynamiskt och justerar bakljus för klara, skarpa och ljusa spel- eller filmbilder eller återger klar, läsbar text för kontorsarbete. Genom att sänka bildskärmens strömförbrukning sparar du på strömkostnader och förlänger bildskärmens livslängd.

### 3 Hur fungerar det?





När SmartContrast aktiverats analyserar det innehållet du visar i realtid för att kunna justera färger och kontrollera bakgrundsljusets intensitet. Denna funktion kommer dynamiskt att förbättra kontrasten för en bättre underhållningsupplevelse när du tittar på video eller spelar spel.

## 3.3 Anpassa färgutrymme och färgvärde

---

Du kan manuellt välja lämpligt färgrymdsläge för att korrekt visa det innehåll du tittar på.

**1** Välj lämpligt färgrymdsläge för att passa det innehåll du tittar på:

1. Tryck på  för att komma in i OSD-menyn.
2. Tryck på  eller  knappen för att välja huvudmenyn [SmartImage] och tryck sedan på **OK**.
3. Tryck på  eller  för att välja [Color Space (Färgrymd)].
4. Välj ett av färglägena.
5. Tryck på **OK** för att bekräfta ditt val.

**2** Det finns flera valmöjligheter:

- **Ursprunglig:** Hela färgskalan som skärmen klarar av att visa.
- **sRGB:** De flesta program och spel för persondatorer, Internet och webbdesign.
- **DCI-P3:** Digitala bioprojektorer, vissa filmer och spel samt Apple-produkter. Fotografering.
- **Adobe RGB:** Grafiska tillämpningar.

## ☰ Obs

HDR och färgrymdsläge kan inte aktiveras samtidigt. Inaktivera HDR innan du väljer ett av färgrymdslägena.

## 4. AMD FreeSync Premium



PC-spelande har länge varit något av en kompromiss eftersom GPU:er och bildskärmar uppdateras med olika frekvenser. Ibland kan en GPU rendera många nya bilder under en enda bildskärmsuppdatering och bildskärmen visar delar av varje bild som en enskild bild. Detta kallas för "tearing". Spelare kan åtgärda tearing med en funktion som kallas "v-sync", men bilden kan bli ryckig eftersom GPU:n väntar på att bildskärmen ska be om en uppdatering innan nya bilder visas.

Musens respons och det totala antalet bilder per sekund minskas också med v-sync. AMD FreeSync Premium-teknik eliminerar alla dessa problem genom att låta GPU:n uppdatera bildskärmen så fort en ny bild är redo, vilket ger spelare enastående mjuka, responsiva och tearing-fria spel.

Nedan anges vilka grafikkort som är kompatibla.

- Operativsystem
  - Windows 11/10
- Grafikkort R9 290/300 Series & R7 260 Serier
  - AMD Radeon R9 300 Serier
  - AMD Radeon R9 Fury X
  - AMD Radeon R9 360
  - AMD Radeon R7 360
  - AMD Radeon R9 295X2
- Processor A-Series Desktop och Mobility APUs
  - AMD Radeon R9 290X
  - AMD Radeon R9 290
  - AMD Radeon R9 285
  - AMD Radeon R7 260X
  - AMD Radeon R7 260

## 5. NVIDIA G-SYNC-kompatibel



När man spelar intensiva spel med höga uppdateringsintervall, kan "screen tearing" uppträda utan optimal grafiksynchronisering. Certifierad som NVIDIA G-SYNC-kompatibel, variabelt uppdateringsintervall (VRR) reducerar "screen tearing" och synkroniserar bildskärmen uppdateringsintervall med grafikortets uteffekt för en jämnare spelupplevelse. Scener visas direkt, objekten blir skarpare och spelet är jämnt, så att du får en fantastisk visuell upplevelse och en verklig konkurrensfördel.

### ☰ Obs

- För bästa utdataprestanda, se alltid till att grafikortet kan få maximal upplösning och uppdateringsintervall för denna Philips-skärm.
- NVIDIA G-SYNC supportgränssnitt: Displayport.
- Kontrollera att grafikortet stödjer NVIDIA G-SYNC.
- Uppdatera NVIDIA G-SYNC-enheten till den senaste versionen, se mer information på NVIDIA-webbplatsen: <https://www.nvidia.com/>.
- ©2019 NVIDIA, NVIDIA-logotypen, NVIDIA G-SYNC är varumärken och/eller registrerade varumärken som tillhör NVIDIA-koncernen i USA och andra länder.

## 6. Ambiglow

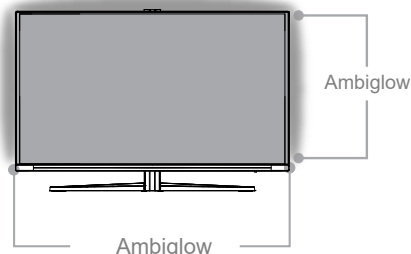

### 1 Vad är det för något?

Ambiglow tillför en ny dimension till din tittarupplevelse. Den innovativa Ambiglow-processorn justerar kontinuerligt färgen och ljusstyrkan så att ljuset matchar skärmbilden. Användaralternativ såsom Auto-läge, ljusstyrkeinställningar i 3 steg gör det möjligt att justera atmosfären så att den passar din smak och tillgänglig väggyta. Vare sig du spelar spel eller tittar på film kan Philips Ambiglow erbjuda dig en unik och uppslukande tittarupplevelse.

### 2 Hur fungerar den?

Det rekommenderas att du dämpar ljuset i rummet för maximal effekt. Se till att Ambiglow är inställd på "på" läge. Starta en film eller spela ett spel på din dator. Skärmen kommer att reagera med passande färger och skapa en haloeffekt som matchar bilden på skärmen. Du kan också välja lägena Ljust, Ljusare, Ljusast eller stänga av ambiglow-funktionen, som bidrar till att minska ögontrötthet vid långvarig användning.

### 3 Hur aktiverar man Ambiglow?

Ambiglow-funktionen kan nås via OSD-menyn. Följ dessa steg för att aktivera det:

1. För joysticken åt höger för att öppna OSD-menyn och navigera till avsnittet Ambiglow.
2. Slå på Ambiglow och välj mellan olika ljuseffekter (standard: Ambiglow Av).
3. Tryck joysticken åt höger igen för att bekräfta ditt val.

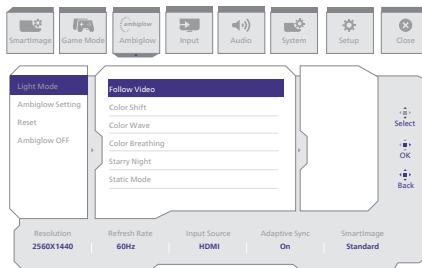

### Obs

För att kunna använda Ambiglow-funktionen måste du se till att funktionen Dynamisk belysning på datorn är avstängd. Om dynamisk belysning är aktiverad på din enhet klickar du på knappen Windows-inställningar på sidan för att snabbt komma åt inställningarna för dynamisk belysning på din bärbara dator och stänga av den.

## 7. Windows dynamisk belysning

Den här bildskärmen är utrustad med Microsoft Windows-funktionen dynamisk belysning, som gör det möjligt för användare med Windows 11 eller senare att synkronisera och hantera RGB-belysningen på alla sina bildskärmar och kringutrustning från en meny. Genom att göra detta skapar funktionen dynamisk belysning ett komplett och konsekvent RGB-belysningsekosystem med Philips Evnia Ambiglow på alla enheter som i slutändan ger en anpassningsbar användarupplevelse.

### 1 Hur fungerar det?

Från datorn måste användarna välja funktionen från den bärbara datorns systemmeny. Under avsnittet Inställningar > Anpassning > Dynamisk belysning.

Det finns vissa produkter som kan anpassas efter användarens önskemål. För ytterligare information om dessa artiklar, se förklaringarna till varje personlig artikel i stegen nedan. Efter dessa steg är funktionen aktiverad.

#### Steg 1

Anslut bara USB-kabeln från din bärbara dator till USB B- eller USB C-porten på skärmen.

#### Steg 2

Användarna måste aktivera funktionen dynamisk belysning från den bärbara datorn genom att gå till Inställningar > Personalisering > Dynamisk belysning.

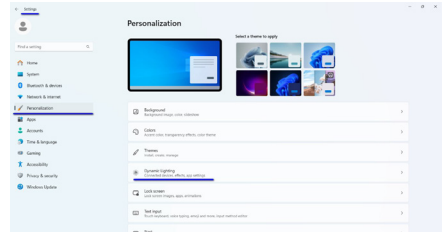

#### Steg 3

När du hittar inställningarna för dynamisk belysning kan du göra ett val baserat på dina personliga preferenser.

- Använd dynamisk belysning på anslutna enheter: Slå på eller av dynamisk belysning. När dynamisk belysning är avstängd bör enheterna fungera med sitt standardbeteende för icke-dynamisk belysning. Dynamisk belysning innehåller en inbyggd uppsättning grundläggande effekter.
- Kompatibla appar i förgrunden styr alltid belysningen: Slår på eller av standardbeteendet för appen Dynamisk belysning. När den här funktionen är avstängd kan en bakgrundsapp styra enheter även när en förgrundsapp som vill ha kontroll är aktiv.
- Kontroll av bakgrundsljus: I det här avsnittet kan du prioritera installerade appar som har registrerat sig som bakgrundsappar.
- Ljusstyrka: Med den här funktionen kan du ställa in LED-ljusstyrkan på dina enheter. Om du väljer Återställ för alla enheter återställs ljusstyrkan till standardvärdet.
- Effekter: Om du väljer detta öppnas en rullgardinsmeny där du kan välja färger och effekter för dina anslutna enheter.

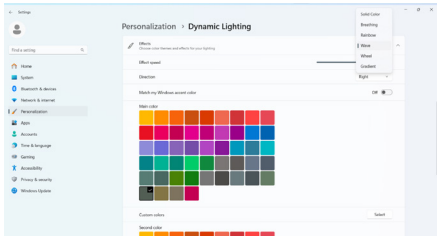
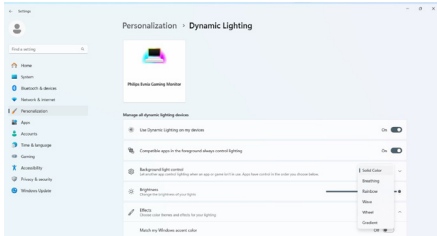

## Obs

- Funktionen är endast tillgänglig för Windows-godkända enheter/appar.
- Den anslutna datorn måste vara utrustad med operativsystemet Windows 11 eller senare.

## 8. HDR

### HDR-inställningar på Windows 11/10-system

#### Steg

1. Högerklicka på skrivbordet, öppna Skärminställningar
2. Välj skärm
3. Välj en HDR-kompatibel skärm under Ordna om dina skärmar.
4. Välj Windows HD färginställningar.
5. Ställ in ljusstyrka för SDR-innehåll

#### ⚠ Obs!

Windows 11/10 krävs. Uppdatera alltid till senaste uppdateringsversion.

För mer information från Microsofts officiella webbplats, se:  
<https://support.microsoft.com/en-au/help/4040263/windows-10-hdr-advanced-color-settings>

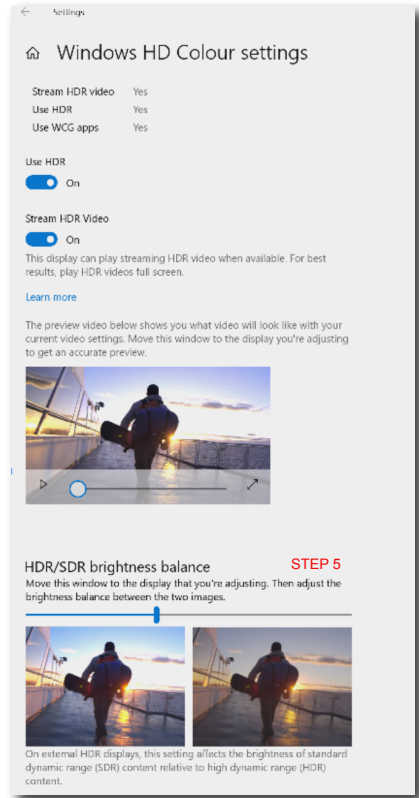
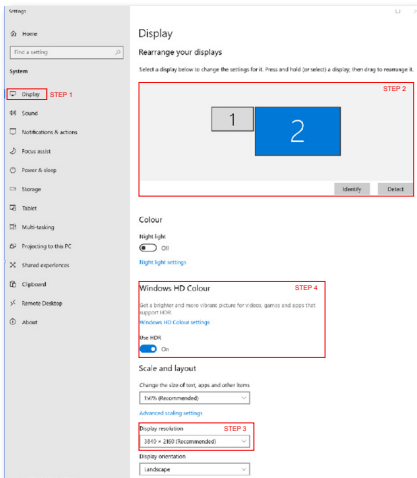

#### ⚠ Obs

För att stänga av HDR-funktionen måste inmatningsfunktionen och dess innehåll inaktiveras. Inkompatibla HDR-inställningar mellan inmatningsenhet och skärm kan orsaka otillfredställande bilder.

## 9. Skärmerhåll

På grund av QD OLED-skärmars egenskaper finns det automatiska mekanismer som används för att skydda skärmen och minska bildretention, vilket kan leda till att du måste köra uppdateringsprocessen. Dessa mekanisminställningar kan justeras i skärmmenyn (OSD) under QD OLED Panel Care.

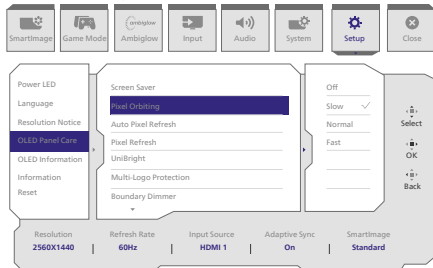

- **Screen Saver (Skärmläckare)**

När en statisk bild detekteras under en viss tidsperiod kommer skärmläckarfunktionen att dimma skärmen för att skydda panelen från att bilden fastnar, vilket kan leda till inbränning. När en rörlig bild upptäcks kommer skärmen däremot att återställa luminansen till tidigare arbetsstatus. Standardinställningen för skärmläckarfunktionen är långsam och kan ändras till snabb vid behov.

- **Pixel Orbiting (Pixel i omloppsbanan)**

Funktionen Pixel i omloppsbanan flyttar bilden ett par pixlar med jämna mellanrum för att undvika att bilden fastnar. Under normala omständigheter är denna funktion inte märkbar. Standardinställningen för Pixel i omloppsbanan är långsam och du kan välja normal eller snabb för att justera växlingsfrekvensen. Det rekommenderas starkt att Pixel i omloppsbanan alltid är på för att skydda skärmen mot inbränning.

- **Pixel Refresh (Pixeluppdatering)**

Funktionen Pixeluppdatering hjälper till att förhindra inbränning på bildskärmen. När den kumulativa användningen når 24 timmar uppdateras skärmen automatiskt. Dessutom visas varningsmeddelanden med nedräkning innan 24-timmarsgränsen nås, varefter uppdateringen sker automatiskt. Det går inte att hoppa över Pixeluppdatering, eftersom det är en nödvändig funktion för att säkerställa korrekt skötsel av din bildskärm.

När Pixeluppdatering är aktiverad går skärmen in i standby-läge medan processen slutförs och LED-indikatorn blinkar till och från. När Pixeluppdatering har slutförts slutar LED-indikatorn att blinka och bildskärmen återgår till normal aktivitet. Observera att om bildskärmen är i standby-läge i mer än 15 minuter eller om användaren stänger av bildskärmen (med en sammanlagd användning på mer än 16 timmar), kommer Pixeluppdatering att köras automatiskt. Detta bidrar till att bibehålla optimal skärmprestanda och minskar bildretention.

Det finns påminnelser om automatisk pixeluppdatering i skärmmenyn (standard: På). Innan 24-timmarsgränsen för användning av skärmen har uppnåtts visas flera meddelanden med nedräkningsvarningar. När nedräkningen är slut kommer skärmen att utföra en pixeluppdatering.

This message is to notify you that Pixel Refresh will begin in 10 minutes: it is mandatory for proper care of your panel and cannot be skipped.

The Pixel Refresh process will take a few minutes to complete and will be indicated by a blinking power LED light.

Do not unplug the power cable while this process is underway.

- **Skydd mot flera logotyper**

När flera statiska logotyper upptäcks på skärmen rekommenderas att du aktiverar Multi-Logo Protection, som dimmar skärmen för att skydda panelen från att fastna i bilder där logotyper upptäcks.



**Multi-Logo  
Detected**

- **Gränsdimmer**

För speciella bildformat som har ett svart område i bildskärmens ram eller en delad bildskärm kan funktionen gränsdimmer automatiskt upptäcka och dämpa ljusstyrkan i specifika områden med stor skillnad i ljusstyrka.



**Black Letter Detected**



**Black Pillar Detected**



- **Dimmer för aktivitetsfältet**

Tekniken Dimmer för aktivitetsfältet dämpar ljusstyrkan i aktivitetsfältet på skärmen. Inga förändringar av ljusstyrkan kommer att märkas i andra områden än i aktivitetsfältet.

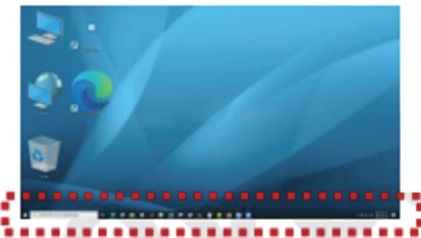

**Taskbar Detected**

- **Termiskt skydd**

När bildskärmens temperatur är över 60 grader Celsius kommer funktionen Termiskt skydd automatiskt att dämpa skärmens ljusstyrka för att säkerställa att värmen leds bort på rätt sätt. Vi rekommenderar att du aktiverar funktionen för bildskärmen.

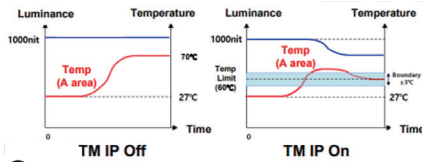

**Obs**

Observera att om temperaturen inuti bildskärmens hölje når en temperatur på över 45 grader Celsius kan varken Pixel Refresh eller Panel Refresh aktiveras.

**LED-indikator**

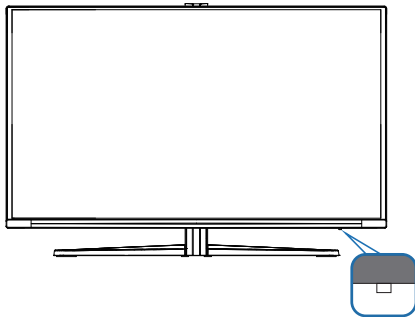

Se tabellen nedan för att kontrollera de olika LED-indikatorernas status.

Status	Lysdiodfärg
Pixeluppdatering	Vitt (blinkar)
Fel på panelen upptäckt	Gult (fast)
Slå på strömmen	Vitt (fast)
Standby	Pulserande ljus
Stäng av strömmen	Ingen färg/ljus

## 10. Tekniska specifikationer

Bild/bildskärm	
Bildskärmstyp	QD OLED
Skärmstorlek	26,5" (67,3 cm)
Sidförhållande	16:9
Bildpunkt	0,2292 (H) mm x 0,2292 (B) mm
Contrast Ratio (typ.)	1.5M:1
Rekommenderad upplösning	2560 x 1440 @ 60 Hz
Maximal upplösning	2560 x 1440 @ 240 Hz
Visningsvinkel (typ.)	178° (H) / 178° (V) vid C/R > 10000 (typ.)
Bildförbättring	SmartImage Game / SmartImage HDR
Vertikal uppdateringsfrekvens	48 Hz - 240 Hz
Horisontell frekvens	30 KHz - 390 KHz
sRGB	JA
Flimmerfritt	JA
SoftBlue-teknik	JA <sup>2</sup>
Skärmfärger	1,07 B (10 bitar) <sup>1</sup>
AMD FreeSync™ Premium	JA
G Sync	JA
EasyRead	JA
Delta E	JA
HDR	JA
Ambiglow	JA
Luftburen uppdatering av den fasta programvaran	JA
Anslutningar	
Signalingångskälla	HDMI, DisplayPort
Kontakter	2 x HDMI 2.1 (HDCP 1.4, HDCP 2.3) 1 x DisplayPort 1.4 (HDCP 1.4, HDCP 2.3) 1 x Audio lättö 1 x USB-B (uppströms) 2 x USB-A (Nedströms med x1 snabbbladdare BC 1.2)
Ingångssignal	Separat synk
USB	
USB-portar	USB UP x1 (uppströms) USB-A x 2 (Nedströms med x1 snabbbladdare BC 1.2)
Kraftleverans	USB A: x1 fast charge B.C 1.2, up to 7.5W (5V/1.5A)
USB SuperSpeed	USB-A: USB 3.2 Gen1, 5 Gbps
Bekvämlighet	
MultiView (flerskrämsvisning)	PIP/PBP mode (PIP/PBP-läge), 2 x enheter:

OSD-språk	Engelska, tyska, spanska, grekiska, franska, italienska, ungerska, holländska, portugisiska, brasiliansk portugisiska, polska, ryska, svenska, finska, turkiska, tjeckiska, ukrainska, förenklad kinesiska, traditionell kinesiska, japanska, koreanska		
Andra bekvämligheter	VESA-montering (100 x 100 mm), Kensington-lås		
Plug & Play-kompatibilitet	DDC/CI, sRGB, Windows 11/10, Mac OSX		
<b>Ställ</b>			
Lutning	-5 / +20 grader		
Svängning	-30 / +30 grader		
Höjdjustering	130 mm		
Vridning	-90 / +90 grader		
<b>Strömförsörjning</b>			
Energiförbrukning	Växelström, inspänning 100 VAC, 60 Hz	Växelström, inspänning 115 VAC, 60Hz	Växelström, inspänning 230 VAC, 50 Hz
Normalt bruk	61,8W (typ.)	61,3W (typ.)	61,7W (typ.)
Vilo (Vänteläge)	0,5W	0,5W	0,5W
Av-läge	0,3W	0,3W	0,3W
Värmeavgivning*	Växelström, inspänning 100 VAC, 60 Hz	Växelström, inspänning 115 VAC, 60Hz	Växelström, inspänning 230 VAC, 50 Hz
Normalt bruk	210,92 BTU/hr (typ.)	209,22 BTU/hr (typ.)	210,58 BTU/hr (typ.)
Vilo (Vänteläge)	1,71 BTU/hr	1,71 BTU/hr	1,71 BTU/hr
Av-läge	1,02 BTU/hr	1,02 BTU/hr	1,02 BTU/hr
Strömlysdiod	På: vit, viloläge: Vit (blinker)		
Strömförsörjning	Inbyggd, 100-240V växelström, 50/60 Hz		
<b>Mått</b>			
Produkt med ställ (BxHxD)	609 x 531 x 261 mm		
Produkt utan ställ (BxHxD)	609 x 355 x 61 mm		
Produkt med förpackning(BxHxD)	730 x 445 x 139 mm		
<b>Vikt</b>			
Produkt med ställ	5,98 kg		
Produkt utan ställ	4,19 kg		
Produkt med förpackning	8,89 kg		
<b>Driftförhållanden</b>			
Temperaturområde (användning)	0°C till 40°C		
Relativ fuktighet (i drift)	20 % till 80 %		
Lufttryck (i drift)	700 till 1 060 hPa		
Höjd (i drift)	0~ 5000 m		

Temperaturområde (ej i drift)	-20°C till 60°C
Relativ luftfuktighet (ej i drift)	10 % till 90 %
Lufttryck (ej i drift)	500 till 1060 hPa
Höjd (ej i drift)	0~ 12192 m
<b>Miljö och energi</b>	
RoHS	JA
Förpackning	100% återvinnbar
Specifika substanser	100% PVC BFR fritt hölje
<b>Hölje</b>	
Färg	Vit
Avsluta	Textur

<sup>1</sup> För mer information, se kapitel 10.1 om Visa ingångsformat.

<sup>2</sup> Den här bildskärmen är utrustad med SoftBlue-teknik. Denna integrerade funktion ger ökad visuell komfort och skydd mot negativa hälsoeffekter som orsakas av långvarig exponering för blått ljus. Med panelen för lågt blått ljus ska förhållandet mellan bildskärmsemission i intervallet 415–455 nm och bildskärmsemission i intervallet 400–500 nm vara mindre än 50 %. Dessutom använder den en unik cirkulär polarisationsteknik som ger ett mer naturligt ljus jämfört med traditionell linjär polarisation. Den här bildskärmen ger optimal visuell komfort, minimerar ansträngda ögon och stöder långvarig fokusering.

#### Obs

1. Den här informationen kan ändras utan föregående meddelande. Gå till [www.philips.com/support](http://www.philips.com/support) för att hämta den senaste versionen av broschyren.
2. För att uppdatera skärmens fasta programvara till den senaste versionen, ladda ner programvaran Evnia Precision Center från Philips webbplats. Det är nödvändigt att vara ansluten till ett nätverk när du uppdaterar Evnia Precision Centers fasta programvara luftburet (OTA).

## 10.1 Upplösning och förinställda lägen

---

H. frek. (kHz)	Upplösning	V. frek. (Hz)
31,47	640 x 480	59,94
35,00	640 x 480	66,67
37,86	640 x 480	72,81
37,50	640 x 480	75,00
31,47	720 x 400	70,09
35,16	800 x 600	56,25
34,19	800 x 600	60,32
48,08	800 x 600	72,19
46,88	800 x 600	75,00
49,73	832 x 624	74,55
48,36	1024 x 768	60,00
56,48	1024 x 768	70,07
60,02	1024 x 768	75,03
44,77	1280 x 720	59,86
63,98	1280 x 1024	60,02
79,98	1280 x 1024	75,03
89,45	1280 x 1440 PBP nodel	59,91
67,50	1920 x 1080	60,00
88,86	2560 x 1440	60,00
183,00	2560 x 1440	120,00
222,19	2560 x 1440	144,00
247,67	2560 x 1440	165,00
300,20	2560 x 1440	200,00
364,80	2560 x 1440	240,00

### Obs!

Observera att bildskärmen fungerar bäst i den ursprungliga upplösningen 2560 x 1440. Följ den här upplösningsrekommendationen för bästa bildkvalitet.

För bästa utgångsprestanda, se alltid till att grafikkortet kan ta emot maximal upplösning och uppdateringshastighet för denna Philips-skärm.

## Visa ingångsformat

	444/RGB	444/RGB
	HDMI 2.1	DP1.4
2560 x 1440@ 240Hz, 10bits	OK*	OK*
2560 x 1440@ 240Hz, 8bits	OK	OK
2560 x 1440@ 200Hz, 10bits	OK	OK
2560 x 1440@ 200Hz, 8bits	OK	OK
Minimum:1920 x 1080@ 60Hz	OK	OK

\*Den här skärmen klarar 10-bitars färgbehandling, men kräver ändå en kompatibel GPU och enheter för att fungera korrekt. Den faktiska färgåtergivningen kan variera beroende på vilka färger som visas på skärmen.

### Obs

För att bildskärmen ska fungera korrekt måste datorns grafikkort ha stöd för följande: HDMI 2.1 FRL med en bandbredd på upp till 48 Gbps (Fixed Rate Link), DisplayPort 1.4 med Display Stream Compression (DSC). Skärmens upplösning och uppdateringsfrekvens är också beroende av datorns grafikkort.

## 11. Effektstyrning

Om du har ett VESA DPM-kompatibelt grafikkort eller programvara installerad i datorn kan bildskärmen automatiskt sänka sin energiförbrukning när den inte används. Om inmatning från tangentbordet, musen eller annan inmatningsutrustning upptäcks "väcks" bildskärmen automatiskt. I följande tabell visas energiförbrukningen och signalerna för denna automatiska energibesparande funktion:

Effektstyrning, definition					
VESA-läge	Video	H-synk	V-synk	Strömförbrukning	Lysdiodfärg
Aktiv	PÅ	Ja	Ja	61,3 W (typ.) 101,0 W (max.)	Vit
Vilo (Vänteläge)	AV	Nej	Nej	0,5 W	Vit (blin-kar)
Av-läge (strömbrytare)	AV	-	-	0,3 W	AV

Följande inställning används för att mäta energiförbrukningen på denna monitor.

- Grundupplösning: 2560 x 1440
- Kontrast: 50%
- Ljusstyrka: 90%
- Färgtemperatur: 6500k med fullt vitmönster

### Obs

Denna data kan komma att ändras utan förvarning.

## 12. Kundservice och garantifrågor

### 12.1 Philips policy för pixeldefekter på platta monitorer

Philips strävar efter att leverera produkter av högsta kvalitet. Vi använder några av industrins mest avancerade tillverkningsprocesser och praktiserar en strikt kvalitetskontroll. Pixel- eller subpixeldefekter på de TFT-paneler som används på platta skärmar är dock ibland oundvikliga. Ingen tillverkare kan garantera att alla skärmar kommer att vara fria från pixeldefekter, men Philips garanterar att varje monitor med ett oacceptabelt antal defekter kommer att repareras eller bytas ut under garantiperioden. I detta meddelande förklaras de olika typerna av pixeldefekter, och acceptabla defektnivåer för varje typ definieras. För att garantireparation eller -byte ska komma i fråga, måste antalet pixeldefekter på en TFT-skärm överskrida dessa acceptabla nivåer. Till exempel får inte fler än 0,0004% av subpixlarna på en monitor vara defekta. Utöver det ställer Philips ännu högre kvalitetskrav på vissa typer eller kombinationer av pixeldefekter som är mera märkbara än andra. Denna policy gäller över hela världen.

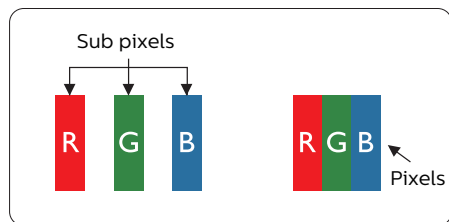

### Pixlar och subpixlar

En pixel, eller ett bildelement, består av tre subpixlar i de primära färgerna röd, grön och blå. Många pixlar tillsammans formar en bild. När alla subpixlar i en pixel tänds bildar de tre färgade subpixlarna tillsammans en vit pixel. När alla är släckta bildar de tre färgade subpixlarna tillsammans en svart pixel. Andra kombinationer av tända och släckta subpixlar bildar tillsammans pixlar med andra färger.

### Typer av pixeldefekter

Pixel- och subpixeldefekter framträder på skärmen på olika sätt. Det finns två kategorier av pixeldefekter och flera typer av subpixeldefekter i varje kategori.

### Felaktigt ljusa punkter

Ljusa punkter uppträder då pixlar eller subpixlar alltid är tända eller "på". Dvs. en ljus punkt är en subpixel som framträder på skärmen när bildskärmen visar en mörk bild. Följande typer av felaktigt ljusa punkter förekommer.

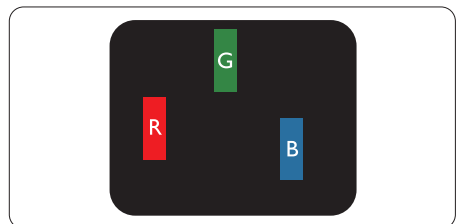

En subpixel som lyser röd, grön eller blå

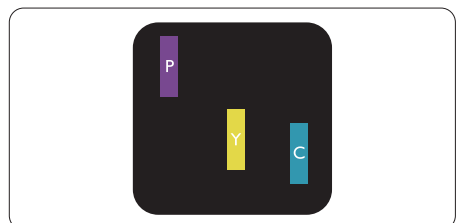

Två angränsande subpixlar som lyser:  
- Röd + Blå = Purpur

- Röd + Grön = Gul
- Grön + Blå = ljusblå

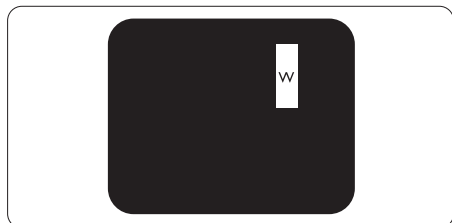

Tre tända angränsande subpixlar (ger en vit pixel)

### ⊖ Obs

En röd eller blå ljus punkt måste vara mer än 50 procent ljusare än de kringliggande punkterna, medan en grön ljus punkt är 30 procent ljusare än punkterna intill.

### Felaktigt svarta punkter

Svarta punkter uppträder då pixlar eller subpixlar alltid är släckta, eller "av". Dvs. en svart punkt är en subpixel som framträder på skärmen när bildskärmen visar en ljus bild. Följande typer av felaktigt svarta punkter förekommer.

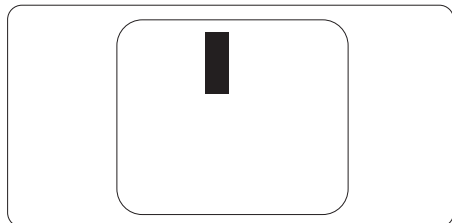

### Avståndet mellan pixeldefekter

Eftersom pixel- och subpixeldefekter av samma typ som ligger nära varandra kan vara mera störande, har Philips även specificerat toleranser för avståndet mellan pixeldefekter.

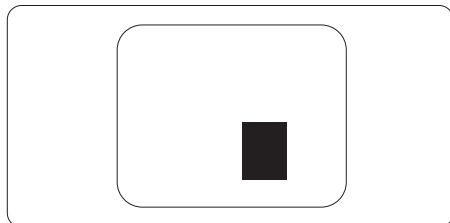

### Toleranser för pixeldefekter

För att under garantitiden vara berättigad till reparation eller utbyte beroende på pixeldefekter så måste en TFT-panel i en platt Philips-bildskärm ha pixel- eller subpixeldefekter som överskrider toleranserna i följande tabeller.

LJUSPUNKTSDEFEKTER	ACCEPTABEL NIVÅ
1 tänd subpixel	0
2 intilliggande tända subpixlar	0
3 intilliggande tända subpixlar (en vit pixel)	0
Avstånd mellan två ljuspunktsdefekter*	0
Totala antalet ljuspunktsdefekter av alla typer	0
SVARTPUNKTSDEFEKTER	ACCEPTABEL NIVÅ
1 mörk subpixel	5 eller färre
2 intilliggande mörka subpixlar	2 eller färre
3 intilliggande mörka subpixlar	1 eller färre
Avstånd mellan två svartpunktsdefekter*	≥5mm
Totala antalet svartpunktsdefekter av alla typer	5 eller färre
TOTALA ANTALET PUNKTDEFEKTER	ACCEPTABEL NIVÅ
Totala antalet svart- eller ljuspunktsdefekter av alla typer	5 eller färre

 Obs

1 eller 2 närliggande subpixeldefekter = 1 punktdefekt

## 12.2 Kundstöd och garantifrågor

För information om garantintäckning och ytterligare supportkrav för din region, gå till [www.philips.com/support](http://www.philips.com/support) för mer information eller kontakta Philips kundtjänst.

För garantiperiod, se garantibeskrivning i viktig informationshandbok

För förlängd garanti, om du vill förlänga din allmänna garantiperiod, erbjuds ett servicepaket efter att garantin gått ut via vårt certifierade servicecenter.

Om du vill använda denna service, var noga med att köpa den inom 30 kalenderdagar från inköpsdatumet. Under den förlängda garantiperioden inkluderar servicen upphämtning, reparation och retur, däremot är användaren ansvarig för alla kringkostnader.

Om den certifierade servicepartner inte kan utföra de reparationer som krävs under det förlängda garantipaketet, hittar vi alternativa lösningar för dig, om möjligt, fram till tidsgränsen för den förlängda garantiperiod som du köpt.

Kontakta Philips kundservice eller lokalt kontaktcenter (via kundtjänst nummer) för mer information.

Telefonnumret till Philips kundtjänst visas nedan.

• Lokal garantiperiod som standard	• Förlängd garantiperiod	• Total garantiperiod
• Varierar beroende på olika regioner	• +1 år	• Lokal garantiperiod +1
	• + 2 år	• Lokal garantiperiod +2
	• + 3 år	• Lokal garantiperiod +3

\*\*Inköpsbevis för det ursprungliga köpet och den förlängda garantin krävs.



Se viktig informationsmanual för regional support som finns på [Philips webbplats](#) supportsida.

# 13. Felsökning och återkommande frågor

## 13.1 Felsökning

Den här sidan behandlar problem som kan åtgärdas av användaren. Om problemen kvarstår när dessa lösningar prövats, kontakta en representant hos Philips kundservice.

### 1 Vanliga problem

#### Ingen bild (strömlysdioden är inte tänd)

- Kontrollera att nätsladden är ansluten till vägguttaget och bildskärmens baksida.
- Se först till att strömbrytaren på baksidan av skärmen är i AV-läget och tryck den sedan till PÅ-läget.

#### Ingen bild (strömlysdioden lyser vitt)

- Försäkra dig om att datorn är avstängd.
- Kontrollera att signalkabeln är ordentligt ansluten till datorn.
- Se till att inget av stiften i anslutningsänden av bildskärmskabeln är böjda. Om de är det, reparera eller byt ut kabeln.
- Energisparfunktionen kanske är aktiverad

#### Bildskärmen visar meddelandet



Check cable connection

- Kontrollera att bildskärmskabeln är ordentligt ansluten till datorn. (Se också snabbinställningsguiden).
- Se efter om det finns böjda stift i bildskärmskabeln.
- Försäkra dig om att datorn är avstängd.

#### Synliga tecken på rök eller gnistor

- Gör ingen felsökning
- Koppla omedelbart ur monitorn från eluttaget av säkerhetsskäl
- Kontakta omedelbart Philips kundservicerepresentant.

### 2 Bildproblem

#### Bilden vibrerar på bildskärmen

- Kontrollera att signalkabeln är ordentligt ansluten till datorns grafikkort.

#### Bilden är suddig, oskarp eller för mörk

- Justera kontrast och ljusstyrka i bildskärmsmenyn.

#### En “efterbild”, “inbränd bild” eller “spökbild” ligger kvar när strömmen slagits av.

- Oavbruten visning av stillbilder eller statiska bilder över en längre tid kan orsaka “inbränningar” också kända som “efterbilder” eller “spökbilder” på skärmen. “Inbränning”, “efterbild” eller “spökbild” är välkända fenomen inom QD OLED-skärmt teknik. I de flesta fall kommer “inbränningar”, “efterbilder” eller “spökbilder” att gradvis försvinna med tiden efter det att strömmen slagits av.
- Aktivera alltid funktionerna Skärmsläckare och Pixel Orbiting från OSD-menyn (On Screen Display). Ytterligare information finns i kapitel 8 om underhåll av skärmen.
- Om inte en skärmsläckare eller ett periodiskt skärmutdateringsprogram aktiveras kan det leda till allvarlig “inbränning”, “efterbild” eller “spökbild”, symptom som inte försvinner och inte går att reparera. Ovan nämnda skada täcks inte av garantin.

Bilden är förvrängd. Texten är suddig.

- Ställ in datorns bildskärmsupplösning på samma läge som bildskärmens rekommenderade inbyggda upplösning.

Gröna, röda, blåa, mörka och vita prickar syns på bildskärmen

- De kvarvarande prickarna är en vanlig egenskap hos de flytande kristaller som används i dagens teknik. Se pixelpolicyen för mer detaljerad information.

\* Strömlysdioden lyser så starkt att det är irriterande

- Justera strömlysdiodens styrka i strömlysdiodens inställningar under bildskärmsmenyns Main Controls (huvudkontroller).

För mer hjälp se kontaktuppgifter för service som anges i handboken under Viktig information och kontakta Philips kundservice.

\* Funktionaliteten är olika beroende på bildskärm.

## 13.2 Allmänna frågor

---

Q1: Vad ska jag göra om meddelandet "Cannot display this video mode (Kan inte visa det här videoläget)" visas vid installation av bildskärmen?

Svar: Rekommenderad upplösning för den här bildskärmen: 2560 x 1440.

- Koppla ifrån alla kablar och anslut sedan datorn till den tidigare använda bildskärmen.
- I Windows startmeny, välj Inställningar/Kontrollpanel. I kontrollpanelen, välj bildskärms-ikonen. I bildskärmens kontrollpanel, välj fliken 'Inställningar'. I inställningsfliken, i boxen märkt 'skrivbordsområde', flytta skjutreglaget till 2560 x 1440 bildpunkter.
- Öppna 'Avancerade egenskaper' och ställ in uppdateringsfrekvensen till 60 Hz och klicka sedan på OK.
- Starta om datorn och upprepa steg 2 och 3 för att bekräfta att datorn är inställd på 2560 x 1440.
- Stäng av datorn, koppla ifrån den gamla bildskärmen och återanslut din Philips QD OLED-bildskärm.
- Starta bildskärmen och starta sedan datorn.

Q2: Vad är den rekommenderade uppdateringsfrekvensen för QD OLED-bildskärmen?

Svar: Den rekommenderade uppdateringsfrekvensen för QD OLED-bildskärmar är 60 Hz. Om störningar förekommer på skärmen, ställ om inställningen till 100 Hz för att se om det få störningarna att försvinna.

**Q3: Vad är .inf- och .icm-filer? Hur installerar man drivrutinerna (.inf och .icm)?**

**Svar:** Detta är drivrutinfilerna för din bildskärm. Datorn kanske frågar bildskärmen efter drivrutiner (.inf- och .icm-filer) när du först installerar bildskärmen. Följ instruktionerna i bruksanvisningen, så installeras drivrutinerna (.inf- och .icm-filerna) automatiskt.

**Q4: Hur justerar jag upplösningen?**

**Svar:** Videokortet/den grafiska drivrutinen och bildskärmen avgör tillsammans de tillgängliga upplösningarna. Välj önskad upplösning i Windows® kontrollpanel under "Bildskärmsegenskaper".

**Q5: Vad händer om jag tappar bort mig när jag gör bildskärmsjusteringar via OSD-menyn?**

**Svar:** Tryck på **➡** och välj sedan [Inställningar], tryck på **↓** och välj sedan [Återställ] för att återställa alla ursprungliga fabriksinställningar.

**Q6: Är QD OLED-skärmen motståndskraftig mot repor?**

**Svar:** Generellt sett rekommenderas det att bildskärmen inte utsätts för överdrivna stötar och att den skyddas från spetsiga eller trubbiga föremål. Vid hantering av bildskärmen, var noga med att inte utsätta panelen för tryck eller våld. Detta kan påverka garantivillkoren.

**Q7: Hur rengör jag QD OLED-ytan?**

**Svar:** Torka av ytan i en riktning med en ren mikrofiberduk. För detaljerade rengöringsinstruktioner, se avsnitt

13.4 Rengöringsmetod för OLED-skärm.

**Q8: Kan jag ändra på bildskärmens färginställningar?**

**Svar:** Ja, du kan ändra på färginställningarna via bildskärmsmenyn genom följande procedur.

- Tryck på **➡** för att visa OSD (bildskärmens) meny.
- Välj [Smartbild], tryck på **↓** och tryck sedan på **➡** för att välja alternativet [Färgtemperatur] och tryck sedan på **➡** för att ange färginställningen, det finns åtta inställningar enligt nedan.
  1. Färgtemperatur: Inställningarna är som följer. Ursprunglig, Inställning, 5000K, 6500K, 7500K, 8200K, 9300K och 11500K. Vid inställningar i 5000K-området verkar panelen "varm, med en röd-vit färgton"; medan 11500K ger en "sval, blå-vit ton".
  2. sRGB: Detta är en standardinställning för att garantera korrekt färgåtergivning på olika enheter (t.ex. digitalkamera, bildskärm, skrivare, skanner, osv.)
  3. Användardefinierad: Användaren kan välja den RGB som han/hon föredrar. Inställningar genom att justera röda, gröna och blå färger.

### **Obs**

En mätning av färgen på ljuset reflekterat från ett föremål medan det värms upp. Värdet ges i en absolut skala (Kelvingrader). Lägre Kelvintemperaturer, t.ex. 2004K, är röda, medan högre temperaturer, t.ex.. 9300K, är blåa. Neutrala temperaturer, 6504K, är vita.

**Q9:** Kan bildskärmen anslutas till vilken dator, arbetsstation eller Mac som helst?

**Svar:** Ja. Alla Philips QD OLED-bildskärmar är fullt kompatibla med standarddatorer, -Mac och -arbetsstationer. En kabeladapter kanske behövs för anslutning av bildskärmen till ett Mac-system. Kontakta en Philips-återförsäljare för ytterligare information.

**Q10:** Är Philips QD OLED-bildskärmar Plug-and-Play?

**Svar:** Ja, bildskärmarna är Plug-and-Play-kompatibla med Windows 11/10, Mac OSX

**Q11:** Vad innebär fastbränd bild, fosforinbränning, efterbild eller spökbild på en QD OLED-panel?

**Svar:** Oavbruten visning av stillbilder eller statiska bilder över en längre tid kan orsaka "inbränningar", också kända som "efterbilder" eller "spökbilder" på skärmen. "Inbränningar", "efterbilder" eller "spökbilder" är ett välkänt fenomen inom QD OLED-skärmteknik. Aktivera alltid funktionerna Skärmsläckare och Pixel Orbiting från OSD-meny (On Screen Display). Ytterligare information finns i kapitel 8 om underhåll av skärmen.

### Varning

Om inte en skärmsläckare eller ett periodiskt skärmuppdateringsprogram aktiveras kan det resultera i allvarlig "inbränning", "efterbild" eller "spökbild", symptom som inte kommer att försvinna och inte går att reparera. Ovan nämnda skada täcks inte av garantin.

**Q12:** Varför visar inte bildskärmen skarp text och varför visar den tecken med taggiga kanter?

**Svar:** Din QD OLED-bildskärm fungerar bäst vid dess äkta upplösning på 2560 x 1440. För bästa visning, använd den upplösningen.

**Q13:** Hur låser jag upp min snabbknapp?

**Svar:** Tryck på  i 10 sekunder för att låsa upp/låsa snabbknappen, och då visas ett "Meddelande" om den upplåsta/låsta statusen (se bild).



Monitor controls unlocked



Monitor controls locked

**Q14:** Var hittar jag viktig informationshandbok som nämns i EDFU

**Svar:** Svar viktig informationshandbok kan laddas ner från Philips supportsjajt

### 13.3 Återkommande frågor om Multiview (flerskrämsvisning)

---

**Q1: Kan jag förstora PIP-  
underfönster?**

**Svar:** Ja, du kan välja mellan 3 storlekar: [Small] (Litet), [Middle] (Medel), [Large] (Stort). Tryck på ➡ för att öppna OSD-menyn. Välj [PIP Size] (PIP-storlek) från [PIP/PBP]-huvudmenyn.

**Q2: Hur lyssnar jag på ljud,  
oberoende av video?**

**Svar:** Normalt är ljudkällan länkad till huvudbildkällan. Om du vill ändra ljudingångskällan (t.ex.: lyssna på din MP3-spelare oberoende av videoingångskällan), trycker du på ➡ för att öppna OSD-menyn. Välj [Audio Source] (Ljudkälla) från [Audio] (Ljud)-huvudmenyn.

Observera att nästa gång du slår på bildskärmen kommer den som standard att välja den ljudkälla som du tidigare valt. Om du vill ändra den igen, måste du gå igenom urvalsstegen ovan igen för att välja en ny ljudkälla som därefter blir "standard"-läge.

**Q3: Varför flimrar underfönstrena  
när jag aktiverar PIP/PBP?**

**Svar:** Detta beror på att underfönstrenas videokälla är inställd på sammanflätad timing (i-timing), ändra underfönstrets signalkälla till progressiv timing (P-timing).

## 13.4 Metod för rengöring av OLED-skärm

- Rengöringsverktyg:

	Tillåtet	Förbjudet
Rengöringsduk	Mikrofiberduk (ren, mjuk, dammfri)	Silkespapper eller toalettpapper Rengöringsduk för glasögon Gasväv
Rengöringsmedel	Renat/destillerat vatten Neutralt vatten/alkaliskt rengöringsmedel (t.ex. diskmedel) Rengöringsmedel för LCD/LED-skärm (acetonfritt)	Toluen   aceton / lösningsmedel Rengöringsmedel för glas Rengöringsprodukter för hushållet Slipande rengöringslösningar Sprayer Rengöringsmedel som innehåller väteperoxid

- Rengöringsmetod för fläckar (fingeravtryck)

Mindre fläckar	<ol style="list-style-type: none"><li>1. Torka av filmytan i en riktning åt gången med en torr duk för att avlägsna fläckar och damm.</li><li>2. Fukta en duk med destillerat vatten och torkar av filmytan i en riktning.</li><li>3. Torka av filmytan med en torr duk för att avlägsna eventuell kvarvarande fukt.</li></ol>
Envisa fläckar	<ol style="list-style-type: none"><li>1. Torka av filmytan i en riktning åt gången med en torr duk för att avlägsna fläckar och damm.</li><li>2. Applicera en liten mängd (0,3-0,5 ml, 1-2 droppar) av det tillgängliga rengöringsmedlet på duken och torka sedan av filmytan i en riktning. * Spruta inte rengöringsmedlet direkt på filmytan.</li><li>3. Torka av filmytan med en torr duk för att avlägsna eventuell kvarvarande fukt.</li></ol>

### ☰ Obs

1. Om fläckar kvarstår efter användning av rengöringsmedlet, applicera en liten mängd (0,3-0,5 ml, 1-2 droppar) 70 % isopropylalkohol (IPA) på en duk och torka sedan av filmytan. Långvarig avtorkning eller exponering för IPA kan dock orsaka filmskador.
2. När oljerester ansamlas blir det svårt att rengöra med normala rengöringsmetoder. Därför rekommenderas att man omedelbart torkar bort eventuella fingeravtryck från filmytan när man upptäcker dem.



2025 © TOP Victory Investments Ltd. Med ensamrätt.

Denna produkt har tillverkats av och säljs av Top Victory Investments Ltd., och Top Victory Investments Ltd. är garanten i förhållande till denna produkt. Philips och Philips Shield Emblem är registrerade varumärken som tillhör Koninklijke Philips N.V. och används under licens.

Specifikationer kan komma att ändras utan vidare meddelande.