

Dell Pro P 24 USB-C hubbskärm för konferensrum

P2426HEB

Dell Pro P 27 USB-C hubbskärm för konferensrum

P2726DEB

Dell Pro P 34 USB-C hubbskärm för konferensrum

P3426WEB

Användarhandbok

Anmärkningar, försiktigheter och varningar

- ① **OBS!** OBS indikerar viktig information som kan hjälpa dig att använda produkten på ett bättre sätt.
- △ **FÖRSIKTIGHET:** En FÖRSIKTIGHET indikerar antingen potentiell skada på hårdvaran eller förlust av data och anvisar om hur du kan undvika problemet.
- △ **VARNING:** VARNING indikerar risker för skada på egendom, personskador eller dödsfall.

Innehåll

Säkerhetsanvisningar	5
Om din bildskärm	6
Förpackningens innehåll	6
Produktegenskaper	7
Kompatibilitet med olika operativsystem	9
Identifiera delar och kontroller	9
Vy framifrån	9
Vy bakifrån	11
Vy underifrån (P2426HEB/P2726DEB)	12
Vy underifrån (P3426WEB)	13
Dell Display and Peripheral Manager (DDPM) för Windows	14
Bildskärmens specifikationer	14
Upplösningens specifikationer	15
Videoformat som stöds	16
Förinställda visningslägen	16
DP MST-lägen (Multi-Stream Transport)	17
USB-C MST-lägen (Multi-Stream Transport)	18
Webbkamera: funktion för bakgrundsoskärpa	18
Kompatibilitetslista för Unified Communications (UC)-plattformar	19
Elektriska specifikationer	19
Webbkameraspecifikationer	20
Högtalarspecifikationer	20
Mikrofonspecifikationer	20
Fysiska egenskaper	21
Miljöegenskaper	21
Stiftinformation	25
DisplayPort (in)	25
DisplayPort (utgång) (endast P2426HEB/P2726DEB)	26
HDMI-port	27
USB-C-port	28
Universal Serial Bus (USB)	29
Plug and play	32
Policy gällande LCD-skärmens kvalitet och pixlar	32
Ergonomi	33
Hantera och flytta din bildskärm	34
Riktlinjer för underhåll	35
Rengöra bildskärmen	35
Konfigurera bildskärmen	36
Montera stativet	36
Använda lutning, svängning och höjdjustering	38
Justera lutningen och vridvinkeln	38
Justera höjden	39
Rotera skärmen (endast P2426HEB/P2726DEB)	39
Justering av skärminställningar för rotering av ditt system (endast P2426HEB/P2726DEB)	39
Ansluta bildskärmen	40
Synkr. Dell-strömknapp (DPBS)	44

Ansluta bildskärmen för DPBS för första gången	46
Använda DPBS-funktionen	46
Ansluta bildskärmen för USB-C Multi-Stream Transport (MST)-funktionen i DPBS-läge (endast P2426HEB/P2726DEB)	48
Ansluta bildskärmen för USB-C i DPBS-läge	49
Ordna kablarna	50
Använda bildskärmens webbkamera	51
Säkra bildskärmen med ett Kensington-lås (tillval)	52
Demontera bildskärmens stativ	52
VESA-väggmontering (tillval)	53
Använda bildskärmen	54
Slå på bildskärmen	54
Använda joystickkontrollen	54
Använda startmenyn	55
Använda navigeringsknapparna	56
Använda skärmmenyn (OSD)	57
Spärra styrknapparna	66
Initial inställning	67
OSD-varningsmeddelanden	67
Ställa in den maximala upplösningen	70
Konfigurera Windows Hello	71
Ställa in bildskärmens webbkamera som standard i operativsystemet	74
Ställa in bildskärmens högtalare som standard i operativsystemet	77
Användningsfall för bildskärmens högtalare och mikrofon	79
Felsökning	80
Självtest	80
Inbyggd diagnostik	80
Vanliga problem	81
Produktspecifika problem	82
Microsoft® Teams®-specifika problem	86
Specifika problem med USB (Universal Serial Bus)	86
Gällande föreskrifter	87
TCO Certified	87
FCC-meddelanden (endast USA) och annan regulatorisk information	87
EU-produktdatabas för energimärkning och produktinformationsblad	87
Kontakta Dell	88
Revisionshistorik	89

Säkerhetsanvisningar

Använd följande säkerhetsriktlinjer för att skydda bildskärmen från potentiella skador och garantera din personliga säkerhet. Om inget annat anges förutsätter varje procedur i detta dokument att du har läst säkerhetsinformationen som medföljer din bildskärm.

❗ **OBS!** Innan du börjar använda bildskärmen ska du läsa säkerhetsinformationen som levererades tillsammans med bildskärmen och finns tryckt på produkten. Förvara dokumentationen på en säker plats för framtida referens.

⚠ **WARNING: Att använda andra kontroller, justeringar eller förfarande, än de som anges i den här dokumentation, kan leda till exponering för elektrisk stöt, elektrisk fara och/eller mekanisk fara.**

⚠ **FÖRSIKTIGHET: Den möjliga och långvariga effekten som uppstår på grund av att du lyssnar på ljud med hög volym i hörlurarna (på de bildskärmar som stöder det) kan skada din hörsel.**

- Placera bildskärmen på en stadig yta och hantera den försiktigt.
 - Skärmen är ömtålig och skada kan uppstå om den tappas eller inverkan sker med ett vasst föremål.
 - Garantera att bildskärmens elektriska klassificering är kompatibel med den nätström som finns tillgänglig på platsen där den används.
 - Använd bildskärmen i rumstemperatur. Överdrivet kalla eller varma omgivning kan ha en negativ effekt på skärmens flytande kristaller.
 - Anslut strömkabeln från bildskärmen till ett närliggande och tillgängligt eluttag. Se Ansluta bildskärmen.
- Bildskärmen får inte placeras eller användas på en våt yta eller nära vatten.
- Bildskärmen får inte utsättas för kraftiga vibrationer eller stötar. Bildskärmen får till exempel inte transporteras i bagageutrymmet i en bil.
- Koppla bort bildskärmen när den inte ska användas under en längre tidsperiod.
- Försök inte demontera något skydd eller vidröra insidan av bildskärmen för att undvika elektrisk stöt.
- Läs dessa anvisningar noggrant. Spara det här dokumentet för framtida referens. Följ alla varningar och anvisningar som anges på produkten.
- Vissa bildskärmar kan väggmonteras med ett VESA-fäste. Detta säljs separat. Se till att använda de korrekta VESA-specifikationerna som indikeras i avsnittet om väggmontering i användarhandboken.

För mer information om säkerhetsanvisningarna ska du läsa dokumentet Information om säkerhet, miljö och föreskrifter (Safety, Environmental and Regulatory Information, SERI) som levereras tillsammans med bildskärmen.







Om din bildskärm

Förpackningens innehåll

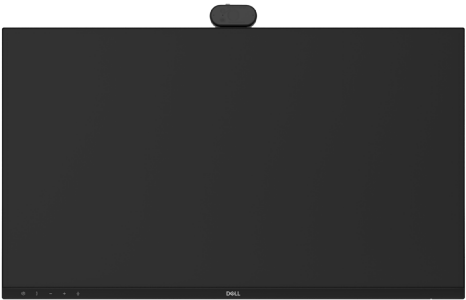
Följande tabell erbjuder en lista över de komponenter som levereras med bildskärmen. Kontakta Dell om någon komponent saknas. Se [Kontakta Dell](#) för mer information.

❗ **OBS!** Vissa artiklar kan vara tillval och kanske inte levereras tillsammans med bildskärmen. Vissa funktioner kanske inte är tillgängliga i vissa länder.

Tabell 1. Bildskärmens komponenter och beskrivningar.

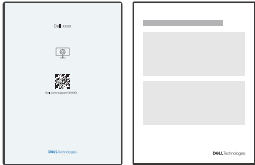
Bild på komponenterna	Beskrivning av komponenterna
	Bildskärm
	Höjdledsjustering
	Stativ med bas
	Strömkabel (varierar per land eller region)
	DisplayPort till DisplayPort 1.4-kabel (1,80 m)
	USB-A till USB-B-kabel 5 Gbps (1,80 m)
	USB-C till USB-C-kabel 5 Gbit/s 100 W (1,80 m)
	<ul style="list-style-type: none">• QR-kort• Information om säkerhet, miljö och föreskrifter

Produktegenskaper

Bildskärmen **Dell P2426HEB/P2726DEB/P3426WEB** har en aktiv matris, tunnfilmstransistor (TFT), LCD-skärm, antistatisk och LED-bakgrundsbelysning. Bildskärmen har följande funktioner:

- **P2426HEB:** 604,70 mm (23,8 tum) visningsyta (mätt diagonalt) med en upplösning på 1920 x 1080 (16:9) samt stöd för fullskärm i lägre upplösningar.
 - **P2726DEB:** 684,70 mm (27,0 tum) aktiv yta (mätt diagonalt) med en upplösning på 2560 x 1440 (16:9) samt fullskärmsstöd för lägre upplösningar.
 - **P3426WEB:** 867,0 mm (34,1 tum) aktiv bildyta (mätt diagonalt) med en upplösning på 3440 x 1440 (21:9) samt helskrämsstöd för lägre upplösningar.
 - Vidvinklar med 99 % sRGB-färg.
 - **P2426HEB/P2726DEB:** Möjlighet att justera lutning, vridvinkel, tippvinkel och höjd.
 - **P3426WEB:** Möjlighet att justera lutning, vridvinkel och höjd.
 - Inbyggda högtalare (2 x 5 W).
 - Flexibla monteringslösningar tack vare avtagbart stativ och 100 mm-monteringshål typ VESA (Video Electronics Standards Association).
 - Den ultratunna ramen minskar ramavståndet vid användning av flera bildskärmar, vilket förenklar installationen och ger en stilfull visningsupplevelse.
 - Omfattande digital anslutning med DP och HDMI bidrar till att framtidssäkra din bildskärm.
 - En enda USB-C för att leverera ström till en kompatibel bärbar dator samtidigt som den tar emot en videosignal.
 - USB-C- och RJ45-portar för en nätverksansluten upplevelse med en enda kabel.
 - Plug and play-funktionalitet (om det stöds av din dator).
 - Justeringar i skärmmenyn (OSD) för enkel installation och skärminställning.
 - Spärning av strömknapp och skärmmenyknappar.
 - Plats för säkerhetslås
 - Stativlås.
 - Stöder bild-för-bild (PBP)/bild-i-bild (PIP) Select mode (endast P3426WEB).
 - Stöder USB KVM-funktion.
 - $\leq 0,3$ W i av-läge.
 - Certifierad för Microsoft Teams® och Zoom®.
 - Certifierad för Windows Hello® (ansiktsautentisering).
 - Ytterligare anpassning med Dell Display and Peripheral Manager (DDPM) för Windows- och Mac-operativsystem.
 - Bildskärmen är utformad med en Dell Power Button Sync (DPBS)-funktion för att styra datorns strömstatus från bildskärmens strömbrytare.*
- * För Dell-system som stöder denna funktion.
- Premium Panel Exchange för sinnesfrid.
 - Optimera ögonkomforten med en flimmerfri skärm och låg blåljusfunktion för att minimera risken för blåljusemission.
 - Dell ComfortView Plus är en integrerad funktion för svagt blått ljus som förbättrar komforten för ögonen genom att reducera potentiella mängder skadligt blått ljus, utan att kompromissa med färgåtergivningen. Tack vare tekniken ComfortView Plus har Dell reducerat exponeringen för skadligt blått ljus från ≤ 50 % till ≤ 35 %. Den här bildskärmen är certifierad med ett 4-stjärnigt betyg -enligt TÜV Rheinland Eye Comfort 3.0. Bildskärmen integrerar viktiga tekniker som ger en flimmerfri skärm med uppdateringsfrekvens på upp till 100 Hz (P2726DEB/P3426WEB) respektive 120 Hz (P2426HEB) och en färgrymd på minst 99 % sRGB, samt färgnoggrannhet. Funktionen Dell ComfortView Plus kommer aktiverad som standard på bildskärmen.
 - Den här bildskärmen använder en panel med svagt blått ljus. När bildskärmen återställs till fabriks- eller standardinställningarna efterlever den TÜV Rheinlands hårdvarucertifiering för svagt blått ljus.**

Blåljusförhållande:

Förhållandet mellan ljus i intervallet 415–455 nm jämfört med 400–500 nm är mindre än 50 %.

Tabell 2. Blåljusförhållande

Kategori	Blåljusförhållande
1	≤ 20 %
2	20 % < R ≤ 35 %
3	35 % < R ≤ 50 %

- Reducerar mängden farligt blått ljus som skärmen frigör för att göra det bekvämare för ögonen att titta på den utan att färgnoggrannheten försämrans.

- Bildskärmen använder en flimmerfri teknik som eliminerar det flimmer som är synligt för ögat och erbjuder en bekvämare visningsupplevelse samt förhindrar att användare lider av trötta och ansträngda ögon.

** Den här bildskärmen efterlever TÜV Rheinlands hårdvarucertifiering för svagt blått ljus enligt kategori 2.

Om TÜV Rheinland Eye Comfort 3.0

Certifieringsprogrammet TÜV Rheinland Eye Comfort 3.0 erbjuder en konsumentvänlig betygsskala för bildskärmsindustrin som gynnar ögonens välbefinnande från säkerhet till ögonhälsa. Jämfört med befintliga certifieringar använder programmet med sin 5-stjärniga betygsskala sig av rigorösa testkrav på övergripande ögonhälsa såsom svagt blått ljus, fritt från flimmer, uppdateringsfrekvensen, färgomfång, färgnoggrannheten och resultaten från sensorn för omgivande ljus. Den indikerar krav på mätvärden och betygsätter produktens prestanda med en betygsskala på fem nivåer. Den sofistikerade tekniska utvärderingen tillhandahåller både konsumenter och köpare med indikatorer som är enklare att följa.

Den ögonhälsa som strävas efter förblir konstant men standarderna för de olika stjärnbetygen kan skilja sig åt. Ju högre betyg, desto noggrannare standarder. Tabellen nedan listar de viktigaste kraven på ögonkomfort som tillämpas utöver de grundläggande kraven (såsom pixeltäthet, luminansenhetlighet, färgenhetlighet och rörelsefrihet).

För mer information om **TÜV Eye Comfort-certifiering** se: [Eye Comfort-certifiering](#)



Tabell 3. Krav för Eye Comfort 3.0

Eye Comfort 3.0-krav och stjärnbetyg för bildskärmar				
Kategori	Testartikel	Stjärnbetyg		
		3-stjärnig	4-stjärnig	5-stjärnig
Ögonhälsa	Svagt blått ljus	TÜV Hardware LBL kategori III ($\leq 50\%$) eller Software LBL-lösning ¹	TÜV Hardware LBL kategori II ($\leq 35\%$) eller kategori I ($\leq 20\%$)	TÜV Hardware LBL kategori II ($\leq 35\%$) eller kategori I ($\leq 20\%$)
	Flimmerfri	TÜV Flicker Reduced eller TÜV Flicker Free	TÜV Flicker Reduced eller TÜV Flicker Free	Flimmerfri
Hantering av omgivande ljus	Resultat från sensorn för omgivande ljus	Ingen sensor	Ingen sensor	Sensor för omgivande ljus
	Intelligent CCT-kontroll	Nej	Nej	Ja
	Intelligent luminanskontroll	Nej	Nej	Ja
Bildkvalitet	Uppdateringsfrekvens	≥ 60 Hz	≥ 75 Hz	≥ 120 Hz
	Luminansenhetlighet	Luminansenhetlighet $\geq 75\%$		
	Färgenhetlighet	Färgenhetlighet $\Delta u'v' \leq 0,02$		
	Rörelsefrihet	Luminansförändringar ska reduceras med mindre än 50 %. Färgskiftningen är mindre än 0,01		
	Gammaskillnad	Gammaskillnad $\leq \pm 0,2$	Gammaskillnad $\leq \pm 0,2$	Gammaskillnad $\leq \pm 0,2$
	Brett färgomfång ²	NTSC ³ min. 72 % (CIE 1931) eller sRGB ⁴ min. 95 % (CIE 1931)	sRGB ⁴ min. 95 % (CIE 1931)	DCI-P3 ⁵ Min. 95 % (CIE 1976) & sRGB ⁴ Min. 95 % (CIE 1931) eller Adobe RGB ⁶ Min. 95 % (CIE 1931) & sRGB ⁴ Min. 95 % (CIE 1931)
Användarhandbok för ögonhälsa	Användarhandbok	Ja	Ja	Ja

Anmärkning	<p>¹ Programvaran kontrollerar utstrålningen av blått ljus genom att reducera överdrivna mängder blått ljus, vilket resulterar i en mer gulaktig färgtonalitet.</p> <p>² Färgomfånget beskriver tillgängligheten på färger i bildskärmen. Olika standarder har utvecklats för specifika ändamål. 100 % motsvarar hela färgrymden såsom den definieras i standarden.</p> <p>³ NTSC står för National Television Standards Committee som har utvecklat en färgrymd för det TV-system som används i USA.</p> <p>⁴ sRGB är en standardiserad färgrymd för rött, grönt och blått som används på bildskärmar, skrivare och webben.</p> <p>⁵ DCI-P3 – en förkortning för Digital Cinema Initiatives - Protocol 3 – är en färgrymd som används inom digital film och omfattar ett bredare färgomfång jämfört med den standardiserade RGB-färgrymden.</p> <p>⁶ Adobe RGB är en färgrymd som har skapats av Adobe Systems och omfattar ett bredare spektrum med färger jämfört med den vanliga RGB-färgmodellen och då särskilt i cyan och grönt.</p>
------------	---

Kompatibilitet med olika operativsystem

- Windows 10 eller senare*
- macOS 13*

*Operativsystemskompatibiliteten på Dell-märkta bildskärmar kan variera beroende på faktorer såsom följande:

1. Specifika utgivningsdatum när versioner, korrigeringar eller uppdateringar av operativsystem finns tillgängliga.
2. Specifika releasedatum när firmware, programvara eller drivrutinsuppdateringar för Dell-märkta bildskärmar finns tillgängliga på Dells support sida.

Identifiera delar och kontroller

Vy framifrån

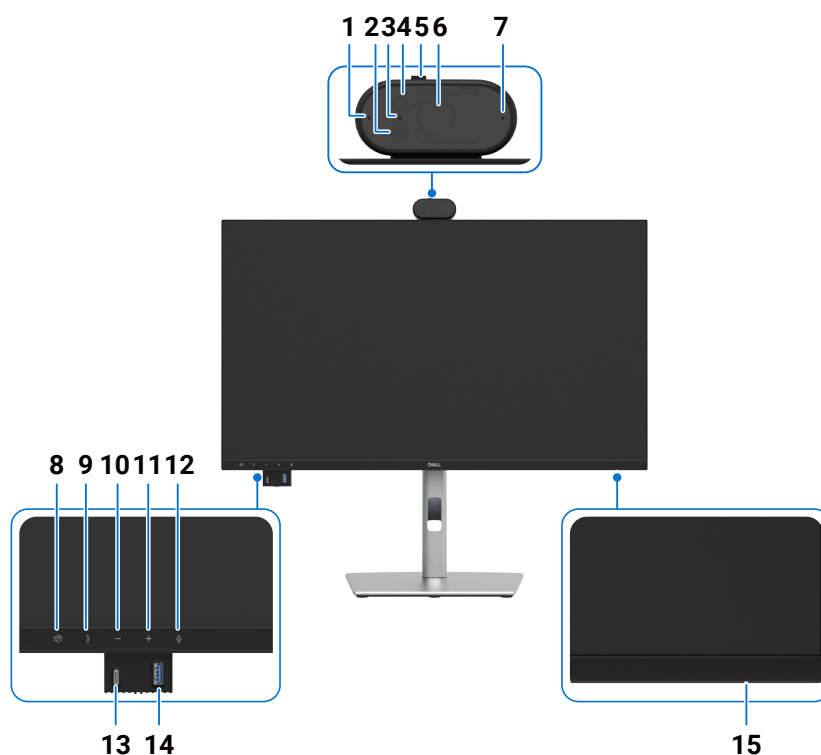

Figur 1. Vy framifrån av bildskärmen

Tabell 4. Komponenter och beskrivningar.

Etikett	Beskrivning	Funktion
1	Mikrofoner	Skärm-mikrofoner (Mic).
2	IR LED	Indikator för infraröd (IR).
3	LED-indikator för webbkamera	Indikator för webbkamera. Den lyser vitt när webbkameran används.
4	IR-kamera	Stöder funktionen för ansiktsgenkänning.

Etikett	Beskrivning	Funktion
5	Kameraslutare Stäng/Öppna	<p>Flytta åt vänster för att stänga kamerans slutare. När den är stängd ersätter kameran bilden med ett svart mönster.</p> <p>Flytta åt höger för att öppna kamerans slutare. När UC-applikationer öppnas kan de aktivera kamerafunktionen för att använda kameran när det behövs.</p> <p>i OBS! Funktionen stäng kamera skiljer sig från funktionen "inaktivera webbkamera och närvarosensor" i OSD-menyn. Om webbkamera och närvarosensor inaktiveras stängs hela webbkameramodulen, vilket innebär att varken webbkameran eller sensorn visas i systemet.</p>
6	RGB-kamera	Överför din bild i en videokonferens.
7	Mikrofoner	Skärm-mikrofoner (Mic).
8	Teams-knapp och LED	<p>LED lyser i statiskt vitt när Microsoft Teams® är inloggat och igång.</p> <p>LED blinkar när det kommer Teams-aviseringar.</p> <p>Tryck kort på knappen för att öppna Teams och visa aviseringen. Se till att Teams-appen är inloggad och redan körs i bakgrunden.</p> <p>i OBS! För att Teams-knappen ska fungera måste Teams-kontot vara konfigurerat i "Endast Teams"-läge. Klientadministratören ska ställa in kontot på läget "Endast Teams".</p> <p>i OBS! Teams-knappen fungerar endast med Teams-appen i läget "Endast Teams". Inställningarna kan variera i olika företagsmiljöer, vilket kan innebära att Teams-knappen inte fungerar på bildskärmen. Kontrollera detta med din systemadministratör.</p>
9	Krokkopplingsknapp och LED	<p>LED blinkar grönt om det finns inkommande Teams-samtal.</p> <p>LED lyser med fast grönt ljus under Teams-samtal.</p> <p>Tryck kort för att besvara/avsluta samtal.</p> <p>Tryck långt för att avvisa inkommande samtal.</p>
10	Volymsänkning och LED	<p>Tryck kort för att sänka volymen med två enheter.</p> <p>Håll inne för att kontinuerligt sänka volymen.</p>
11	Volymhöjning och LED	<p>Tryck kort för att höja volymen med 2 enheter.</p> <p>Håll inne för att kontinuerligt höja volymen.</p>
12	Mikrofonavstängning och LED	<p>Tryck för att stänga av och slå på mikrofonen.</p> <p>LED lyser med fast rött ljus när mikrofonen är avstängd.</p> <p>LED släcks när mikrofonen är aktiverad/avstängd.</p>
13	USB-C 5 Gbit/s nedströmsport	<p>Anslut din USB-enhet.</p> <p>USB-C-porten stöder 5 V/3 A.</p> <p>i OBS! För att använda denna port för USB-dataöverföring måste du ansluta en av följande kablar från din dator till bildskärmen:</p> <ul style="list-style-type: none"> • USB-C till C-kabel eller USB typ-A till typ-C-kabel (USB-C uppströmsport på bakre sidan). • USB typ-A till typ-B-kabel (USB typ-B-uppströmsport på bakre sidan).
14	USB-A 5 Gbit/s nedströmsport	<p>Anslut din USB-enhet.</p> <p>USB typ-A-porten stöder BC1.2 5 V/1,5 A normal (2 A max) strömladdning (10 W).</p> <p>i OBS! För att använda denna port för USB-dataöverföring måste du ansluta en av följande kablar från din dator till bildskärmen:</p> <ul style="list-style-type: none"> • USB-C till C-kabel eller USB typ-A till typ-C-kabel (USB-C uppströmsport på bakre sidan). • USB typ-A till typ-B-kabel (USB typ-B-uppströmsport på bakre sidan).
15	LED-strömindikator	<p>Ett fast vitt ljus indikerar att bildskärmen är påslagen och fungerar normalt.</p> <p>Ett blinkande vitt ljus indikerar att bildskärmen är i vänteläge.</p>

Vy bakifrån

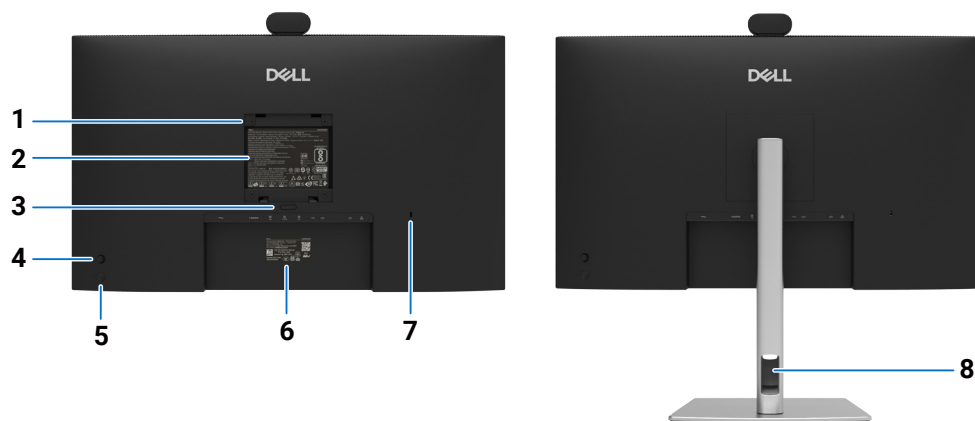

Figur 2. Vy bakifrån av bildskärmen

Tabell 5. Komponenter och beskrivningar.





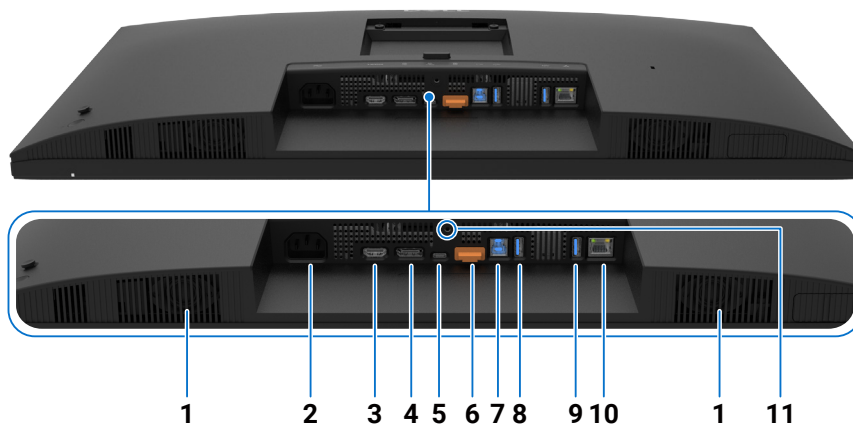



Etikett	Beskrivning	Funktion
1	VESA-montering, 4 hål (100 mm x 100 mm – bakom det monterade VESA-skyddet)	Montera bildskärmen på väggen med hjälp av en VESA-kompatibel väggmonteringssats.
2	Märkning med gällande föreskrifter	Visar regulatoriska godkännanden.
3	Knapp för att frigöra stativet	Frigör stativet från bildskärmen.
4	Joystick	Använd den för att styra skärmmenyn. Se Använda bildskärmen för mer information.
5	Knapp för ström på/av	För att slå på eller stänga av bildskärmen.
6	Etikett med föreskriven information (inklusive MAC-adress, MyDell QR-kod, serienummer och servicetaggetikett)	Se denna etikett om du behöver kontakta Dell för teknisk support. Servicetaggen är en unik alfanumerisk identifierare som gör det möjligt för Dells servicetekniker att identifiera hårdvarukomponenterna i datorn och få tillgång till garantiinformation.
7	Plats för säkerhetslås	Säkrar bildskärmen med ett säkerhetskabellås (säljs separat).
8	Kabelgenomföring	Används för att organisera kablar genom att leda dem genom hålet.

Vy underifrån (P2426HEB/P2726DEB)



Figur 3. Vy underifrån av bildskärmen

Tabell 6. Komponenter och beskrivningar.

Etikett	Beskrivning	Funktion
1	Inbyggda högtalare	För att spela upp ljud från ljudingången.
2	 Strömkontakt	Anslut strömkabeln.
3	 HDMI-port	Ansluter din dator med HDMI-kabeln.
4	 DisplayPort (in)	Anslut datorn med DisplayPort-kabeln.
5	 USB-C 5 Gbit/s uppströmsport (video och data)	Anslut till datorn med USB-C-kabeln. P2426HEB: Den här USB-C-porten ger den snabbaste överföringshastigheten och ett alternativt läge med DP 1.4-stöd med en maximal upplösning på 1920 x 1080 vid 120 Hz, PD 20 V/4,5 A, 15 V/3 A, 9 V/3 A och 5 V/3 A. P2726DEB: Den här USB-C-porten ger den snabbaste överföringshastigheten och alternativt läge med DP 1.4-stöd med en maximal upplösning på 2560 x 1440 vid 100 Hz, PD 20 V/4,5 A, 15 V/3 A, 9 V/3 A och 5 V/3 A. ⓘ OBS! USB-C stöds inte på Windows-versioner före Windows 10.
6	 DisplayPort (ut) 	DP-utgång för bildskärm kompatibel med MST (multi-stream transport). Du aktiverar MST genom att följa anvisningarna i avsnittet " Ansluta bildskärmen för DP MST-funktion (DisplayPort Multi-Stream Transport) ". ⓘ OBS! Ta bort gummiproppen när du använder DP ut-kontakten.
7	 USB-B-uppströmsport	Anslut USB-kabeln som medföljer bildskärmen till datorn. När denna kabel är ansluten kan du använda USB-kontakterna nedströms på bildskärmen.
8, 9	 Två USB-A 5 Gbit/s nedströmsportar	Anslut din USB-enhet*. ⓘ OBS! För att använda denna port för USB-dataöverföring måste du ansluta en av följande kablar från din dator till bildskärmen: <ul style="list-style-type: none"> • USB-C till C-kabel eller USB typ-A till typ-C-kabel (USB-C uppströmsport på bakre sidan). • USB typ-A till typ-B-kabel (USB typ-B-uppströmsport på bakre sidan).
10	 RJ45-kontakt	Anslut till internet. Du kan surfa på internet via RJ45 först efter att du har anslutit USB-kabeln (typ-A till typ-B eller USB-C till C) från datorn till bildskärmen.
11	Stativlås	Lås fast stativet på bildskärmen med en M3 x 6 mm-skruv (skruven ingår ej).





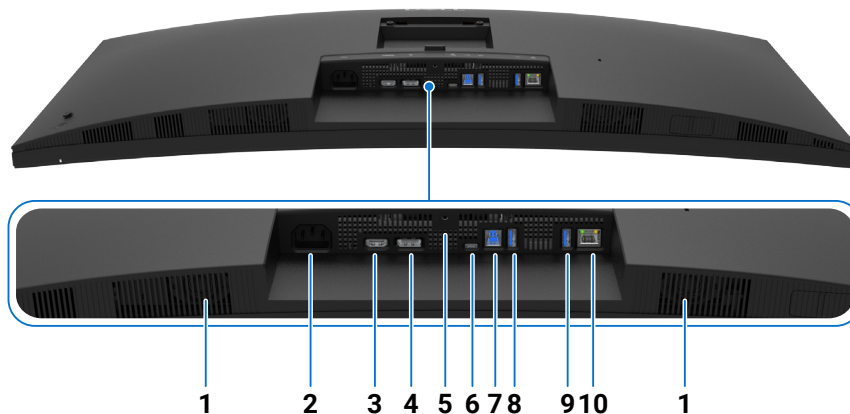

* När en trådlös USB-enhet ansluts till en USB-nedströmsport rekommenderas det att INTE ansluta några andra USB-enheter till de intilliggande portarna för att undvika signalstörningar.

Vy underifrån (P3426WEB)



Figur 4. Vy underifrån av bildskärmen

Tabell 7. Komponenter och beskrivningar.

Etikett	Beskrivning	Funktion
1	Inbyggda högtalare	För att spela upp ljud från ljudingången.
2	 Strömkontakt	Anslut strömkabeln.
3	 HDMI-port	Ansluter din dator med HDMI-kabeln.
4	 DisplayPort (in)	Anslut datorn med DisplayPort-kabeln.
5	Stativlås	Lås fast stativet på bildskärmen med en M3 x 6 mm-skruv (skruven ingår ej).
6	 90W USB-C 5 Gbit/s uppströmsport (video och data)	Anslut till datorn med USB-C-kabeln. USB-C-porten erbjuder den snabbaste överföringshastigheten och alternativt läge med DP 1.4-stöd med en maximal upplösning på 3440 x 1440 vid 100 Hz, PD 20 V/4,5 A, 15 V/3 A, 9 V/3 A, 5 V/3 A. OBS! USB-C stöds inte på Windows-versioner före Windows 10.
7	 USB-B- uppströmsport	Anslut USB-kabeln som medföljer bildskärmen till datorn. När denna kabel är ansluten kan du använda USB-kontakterna nedströms på bildskärmen.
8, 9	 Två USB-A 5 Gbit/s nedströmsportar	Anslut din USB-enhet*. OBS! För att använda denna port för USB-dataöverföring måste du ansluta en av följande kablar från din dator till bildskärmen: <ul style="list-style-type: none"> • USB-C till C-kabel eller USB typ-A till typ-C-kabel (USB-C uppströmsport på bakre sidan). • USB typ-A till typ-B-kabel (USB typ-B-uppströmsport på bakre sidan).
10	 RJ45-kontakt	Anslut till internet. Du kan surfa på internet via RJ45 först efter att du har anslutit USB-kabeln (typ-A till typ-B eller USB-C till C) från datorn till bildskärmen.

* När en trådlös USB-enhet ansluts till en USB-nedströmsport rekommenderas det att INTE ansluta några andra USB-enheter till de intilliggande portarna för att undvika signalstörningar.

Dell Display and Peripheral Manager (DDPM) för Windows

DDPM är en programvara som hjälper dig att ställa in och konfigurera Dell-skärmar och kringutrustning. Bland annat kan följande göras:

1. Justera bildskärmens skärmmenyinställningar (OSD), t.ex. ljusstyrka, kontrast och upplösning, utan att behöva använda joysticken på bildskärmen.
 2. Ordna flera program på skärmen genom att placera dem i önskad mall med **Easy Arrange**.
 3. Tilldela program eller filer till partitionerna för **Easy Arrange**, spara layouten som en profil och återställa profilen automatiskt med **Easy Arrange Memory** vid behov.
 4. Ansluta Dell-skärmen till flera ingångskällor och hantera dessa videoingångar med funktionen **Ingångskälla**.
 5. Anpassa varje program med sin egna särskiljande färgläge med hjälp av funktionen **Färgförinställning**.
 6. Replikera programinställningar från en bildskärm till en annan identisk bildskärm med hjälp av funktionen för att **Importera/exportera** programinställningar.
 7. Ta emot meddelanden och uppdatera fasta programmet och annan programvara.
 8. Om bildskärmen stöder KVM-funktionen (Keyboard Video Mouse) kan du ställa in och dela tangentbordet och musen mellan anslutna datorer med alternativet **USB KVM**.
 9. Om skärmen dessutom stöder funktionen **KVM över nätverk** kan du dela tangentbord och mus mellan datorer på samma nätverk och överföra filer mellan dem.
 10. För bildskärmar med integrerade webbkameror har denna programvara funktioner för att anpassa webbkamerainställningarna.
 11. En macOS-version av DDPM-programmet finns också tillgänglig för din bildskärm. Se kunskapsbasartikel 000201067 på [Dells supportwebbplats](#) för en lista över skärmar som stöder macOS-versionen av DDPM.
- ⓘ **OBS!** Vissa funktioner i ovan nämnda DDPM är endast tillgängliga på utvalda bildskärmsmodeller. Gå till [Dell Display and Peripheral Manager \(DDPM\)](#) för mer information om DDPM och den rekommenderade datorkonfigurationen för att installera det.

Bildskärmens specifikationer

Tabell 8. Bildskärmens specifikationer.

Beskrivning	P2426HEB	P2726DEB	P3426WEB
Typ av skärm	TFT-LCD med aktiv matris		
Panelteknik	IPS-teknik (In-Plane-Switching)		
Bildförhållande	16:9	16:9	21:9
Visbara bildstorlekar			
Diagonalt	604,7 mm (23,8 tum)	684,7 mm (27,0 tum)	867,0 mm (34,1 tum)
Aktivt område			
Horisontellt	527,04 mm (20,75 tum)	596,74 mm (23,49 tum)	799,80 mm (31,49 tum)
Vertikalt	296,46 mm (11,67 tum)	335,66 mm (13,22 tum)	334,80 mm (13,18 tum)
Område	156 246,28 mm ² (242,18 tum ²)	200 302,79 mm ² (310,47 tum ²)	267773.04 mm ² (415.05 tum ²)
Pixelavstånd			
Horisontellt	0,2745 mm	0,2331 mm	0,2325 mm
Vertikalt	0,2745 mm	0,2331 mm	0,2325 mm
Pixlar per tum (PPI)	93	109	109
Visningsvinkel			
Horisontellt	178° (typiskt)		
Vertikalt	178° (typiskt)		
Ljusstyrka	300 cd/m ² (typiskt)	350 cd/m ² (typiskt)	350 cd/m ² (typiskt)
Kontrastförhållande	1 500:1 (typiskt)	1 500:1 (typiskt)	1 500:1 (typiskt)
Krökning	Ej tillgängligt	Ej tillgängligt	3800R (typiskt)
Skärmbeläggning	Antireflexbehandlad med 3H-hårdhet		
Bakgrundsbelysning	LED-kantbelysningssystem		
Svarstid (Grått till grått)	5 ms (snabbläge) 8 ms (normalt läge)		
Färgdjup	16,78 miljoner färger	16,78 miljoner färger	1,07 miljarder färger
Färgomfång	sRGB 99 % (CIE 1931) (typiskt)		

Beskrivning	P2426HEB	P2726DEB	P3426WEB
Anslutningsmöjligheter	Videoport <ul style="list-style-type: none"> En HDMI-port (HDCP 1.4) (stöder upp till FHD 1920 x 1080, 120 Hz enligt specifikationerna i HDMI 2.1 TMDS)¹ En DisplayPort 1.4 (HDCP 1.4) (stöder upp till FHD 1920 x 1080, 120 Hz) En Display-portutgång 1.4 (HDCP 1.4) (stöder upp till FHD 1920 x 1080, 120 Hz) 	Videoport <ul style="list-style-type: none"> En HDMI-port (HDCP 1.4) (stöder upp till QHD 2560 x 1440, 100 Hz enligt specifikation i HDMI 2.1 TMDS)¹ En Display-port 1.4 (HDCP 1.4) (stöder upp till QHD 2560 x 1440 vid 100 Hz) En Display-portutgång 1.4 (HDCP 1.4) (stöder upp till QHD 2560 x 1440, 100 Hz) 	Videoport <ul style="list-style-type: none"> En HDMI-port (HDCP 1.4) (stöder upp till WQHD 3440 x 1440, 100 Hz enligt vad som anges i HDMI 2.1 TMDS)¹ En Display-port 1.4 (HDCP 1.4) (stöder upp till WQHD 3440 x 1440, 100 Hz)
	USB-port <ul style="list-style-type: none"> Två USB-A 5 Gbit/s nedströmsportar En USB C 5 Gbps uppströmsport (DisplayPort 1.4 Alt-läge, strömförsörjning upp till 90 W) En USB-typ B 5 Gbps uppströmsport En RJ45-port Snabbåtkomst <ul style="list-style-type: none"> En USB-typ A 5 Gbps nedströmsport (BC1.2) En USB-C 5 Gbps nedströmsport (upp till 15 W) 		
Kantbredd (bildskärmens kant runt det aktiva området)			
Upptill	5,80 mm (0,23 tum)	7,80 mm (0,31 tum)	8,70 mm (0,34 tum)
Vänster/höger	5,80 mm (0,23 tum)	7,80 mm (0,31 tum)	8,66 mm (0,34 tum)
Nedtill	16,95 mm (0,67 tum)	16,95 mm (0,67 tum)	17,13 mm (0,67 tum)
Justerbarhet			
Höjdjusterbart stativ	150,00 mm (5,91 tum)	150,00 mm (5,91 tum)	150,00 mm (5,91 tum)
Lutning	-5° till 21°	-5° till 21°	-5° till 21°
Vridvinkel	-45° till 45°	-45° till 45°	-30° till 30°
Tippvinkel	-90° till 90°	-90° till 90°	Ej tillgängligt
Vinkeljustering	Ej tillgängligt	Ej tillgängligt	-4° till 4°
Kabelhantering	Ja		
Kompatibilitet med Dell Display and Peripheral Manager (DDPM)	Easy Arrange och andra viktiga funktioner		
Säkerhet	Plats för säkerhetslås (kabellås säljs separat)		

¹ Stöder inte tillvalsspecifikationen för HDMI2.1, inklusive HDMI Ethernet Channel (HEC), Audio Return Channel (ARC), standard för 3D-format och upplösningar, standard för 4K digital filmupplösning, HDR, Fixed Rate Link (FRL), Enhanced audio return channel (eARC), Quick Media Switching (QMS), Quick Frame Transport (QFT), Auto Low Latency Mode (ALLM), Display Stream Compression (DSC) och Source-Based Tone Mapping (SBTM). HDMI2.1 stöder VRR (variabel uppdateringsfrekvens).

i **OBS!** Montera inte och använd inte bildskärmen P3426WEB i porträttläge (vertikalt) eller i omvänd landskapsmontering (180°), eftersom det kan skada bildskärmen.

Upplösningens specifikationer

Tabell 9. Upplösningens specifikationer.

Beskrivning	P2426HEB	P2726DEB	P3426WEB
Horisontell frekvens	30 kHz till 135 kHz	30 till 151 kHz	30 till 160 kHz
Vertikal uppdateringsfrekvens	48 Hz till 120 Hz	48 Hz till 100 Hz	48 Hz till 100 Hz
Standardförinställd upplösning	1920 x 1080 vid 60 Hz	2560 x 1440 vid 60 Hz	3440 x 1440 vid 60 Hz
Maximal förinställd upplösning	1920 x 1080 vid 120 Hz	2560 x 1440 vid 100 Hz	3440 x 1440 vid 100 Hz

VideofORMAT som stöds

Tabell 10. VideofORMAT som stöds.

Beskrivning	P2426HEB/P2726DEB/P3426WEB
Videovisningsfunktioner (HDMI, DP och USB-C alternativt läge)	480p, 576p, 720p, 1080p

Förinställda visningslägen

Tabell 11. Förinställda bildlägen (P2426HEB)

Skärmläge	Horisontell frekvens (kHz)	Vertikal frekvens (Hz)	Pixelfrekvens (MHz)	Synkroniseringspolaritet (Horisontell/vertikal)
IBM 720 x 400	31,47	70,08	28,32	-/+
VESA, 640 x 480	31,47	59,94	25,18	-/-
VESA, 640 x 480	37,50	75,00	31,50	-/-
VESA, 800 x 600	37,88	60,32	40,00	+/+
VESA, 800 x 600	46,88	75,00	49,50	+/+
VESA, 1024 x 768	48,36	60,00	65,00	-/-
VESA, 1024 x 768	60,02	75,03	78,75	+/+
VESA, 1152 x 864	67,50	75,00	108,00	+/+
CVT, 1280 x 720	44,77	60	74,5	-/+
CVT, 1280 x 720	56,46	75	95,75	-/+
VESA, 1280 x 1024	63,98	60,02	108,00	+/+
VESA, 1280 x 1024	79,98	75,02	135,00	+/+
VESA, 1600 x 900	60,00	60,00	108,00	+/+
CTA, 1920 x 1080	67,50	60,00	148,50	+/+
1920 x 1080	135	120,00	297	+/+

Tabell 12. Förinställda bildlägen (P2726DEB)

Skärmläge	Horisontell frekvens (kHz)	Vertikal frekvens (Hz)	Pixelfrekvens (MHz)	Synkroniseringspolaritet (Horisontell/vertikal)
IBM 720 x 400	31,47	70,08	28,32	-/+
VESA, 640 x 480	31,47	59,94	25,18	-/-
VESA, 640 x 480	37,50	75,00	31,50	-/-
VESA, 800 x 600	37,88	60,32	40,00	+/+
VESA, 800 x 600	46,88	75,00	49,50	+/+
VESA, 1024 x 768	48,36	60,00	65,00	-/-
VESA, 1024 x 768	60,02	75,03	78,75	+/+
VESA, 1152 x 864	67,50	75,00	108,00	+/+
VESA, 1280 x 1024	63,98	60,02	108,00	+/+
VESA, 1280 x 1024	79,98	75,02	135,00	+/+
CVT, 1280 x 720	44,77	60,00	74,50	-/+
VESA, 1600 x 900	60,00	60,00	108,00	+/+
CTA, 1920 x 1080	67,50	60,00	148,50	+/+
CVR, 2560 x 1440	88,79	59,95	241,50	+/-
CVT, 2560 x 1440	151,00	100,00	410,50	-/+

Tabell 13. Förinställda bildlägen (P3426WEB)

Skärmläge	Horisontell frekvens (kHz)	Vertikal frekvens (Hz)	Pixelfrekvens (MHz)	Synkroniseringspolaritet (Horisontell/vertikal)
IBM 720 x 400	31,47	70,08	28,32	-/+
VESA, 640 x 480	31,47	59,94	25,18	-/-
VESA, 640 x 480	37,50	75,00	31,50	-/-
VESA, 800 x 600	37,88	60,32	40,00	+/+
VESA, 800 x 600	46,88	75,00	49,50	+/+
VESA, 1024 x 768	48,36	60,00	65,00	-/-
VESA, 1024 x 768	60,02	75,03	78,75	+/+
VESA, 1152 x 864	67,50	75,00	108,00	+/+
VESA, 1280 x 1024	63,98	60,02	108,00	+/+
VESA, 1280 x 1024	79,98	75,02	135,00	+/+
VESA 1600 x 1200	75,00	60,00	162,00	+/+
CTA, 1920 x 1080	67,50	60,00	148,50	+/+
CVR, 2560 x 1440	88,79	59,95	241,50	+/-
CVT, 2560 x 1440	150,91	99,94	410,50	-/+
CVT, 3440 x 1440	43,81	30	157,75	-/+
CVT, 3440 x 1440	88,81	60	319,75	+/-
CVT, 3440 x 1440	150,97	99,98	543,5	+/-

DP MST-lägen (Multi-Stream Transport)**Tabell 14. DP Multi-Stream Transport (MST)-lägen (P2426HEB)**

Beskrivning	Värde
MST-källskärm	Maximalt antal externa bildskärmar som stöds
	1920 x 1080 vid 120 Hz
	8 bitar
HBR3	3
HBR2	2

! **OBS!** Den maximala externa bildskärmsupplösningen som stöds är endast 1920 x 1080 vid 120 Hz.

Tabell 15. DP Multi-Stream Transport (MST)-lägen (P2726DEB)

Beskrivning	Värde
MST-källskärm	Maximalt antal externa bildskärmar som stöds
	2560 x 1440 vid 100 Hz
	8 bitar
HBR3	2
HBR2	1
HBR3 (DSC)	4
HBR2 (DSC)	4

! **OBS!** Den maximala externa bildskärmsupplösningen som stöds är endast 2560 x 1440 vid 100 Hz.

! **OBS!** DP-utgång för MST stöds endast på P2426HEB och P2726DEB.

USB-C MST-lägen (Multi-Stream Transport)

Tabell 16. USB-C Multi-Stream Transport (MST)-lägen (P2426HEB)

Beskrivning	Värde
MST-källskärm	Maximalt antal externa bildskärmar som stöds.
	1920 x 1080 vid 120 Hz
	8 bitar
HBR3 (hög upplösning)	3
HBR3 (hög datahastighet)	1
HBR2 (hög upplösning)	2
HBR2 (hög datahastighet)	1

Tabell 17. USB-C Multi-Stream Transport (MST) lägen (P2726DEB)

Beskrivning	Värde
MST-källskärm	Maximalt antal externa bildskärmar som stöds.
	2560 x 1440 vid 100 Hz
	8 bitar
HBR3 (hög upplösning)	2
HBR3 (hög datahastighet)	1
HBR2 (hög upplösning)	1
HBR2 (hög datahastighet)	0
HBR3 (hög upplösning) DSC	4
HBR3 (hög datahastighet) DSC	3
HBR2 (högupplöst) DSC	4
HBR2 (hög datahastighet) DSC	2

Webbkamera: funktion för bakgrundsoskärpa

Webbkameran på Dell P2426HEB-, P2726DEB- och P3426WEB-skärmarna har stöd för bakgrundsoskärpa. Du kan aktivera detta alternativ från menyn **Ljud & Webbkamera**. Webbkamerans inställningar för bakgrundsoskärpa har tre lägen: **Av**, **Naturlig oskärpa**, och **integritetsoskärpa**.

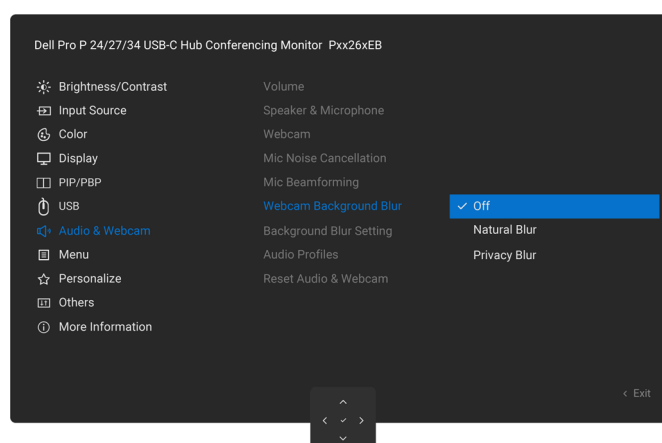

Figur 5. Webbkamera – Bakgrundsoskärpa

i OBS! Vissa plattformar för enhetlig kommunikation (UC), såsom Microsoft Teams, erbjuder också ett alternativ för bakgrundsoskärpa som videoeffekt. Bakgrundsoskärpan på webbkamerornas bildskärma när det gäller Dell P2426HEB, P2726DEB och P3426WEB fungerar oberoende av funktionen bakgrundsoskärpa i Microsoft Teams. Att aktivera eller inaktivera den ena funktionen eller den andra påverkar inte funktionen. Båda funktionerna kan fungera separat eller samtidigt i sina respektive miljöer.

Kompatibilitetslista för Unified Communications (UC)-plattformar

Tabellen nedan visar de samtalsfunktioner som fungerar på Dell Video Conferencing Monitor – P2426HEB/P2726DEB/P3426WEB när följande UC-plattformar används.

Tabell 18. UC-plattformar.

Samtalsfunktioner	Knapp	UC-plattformar	
		Microsoft Teams	Zoom
Öppna Microsoft Teams	Teams	Stöds	Stöds inte
Svara på samtal	Hookswitch	Stöds	Stöds inte
Avsluta samtal	Hookswitch	Stöds	Stöds inte
Avvisa samtal	Hookswitch	Stöds	Stöds inte
Sänk högtalarvolymen	Sänk volymen	Stöds	Stöds
Höj högtalarvolymen	Höj volymen	Stöds	Stöds
Stänga av/aktivera mikrofonen	Mute	Stöds	Stöds*

* Ljud av-funktionen (Mute) på Dell P2426HEB/P2726DEB/P3426WEB bildskärm aktiveras genom ett tryck på ljud av-knappen. Ikonen för Ljud av på UC-plattformen är inte synkroniserad (ikonerna visar Ljud på).

i **OBS!** Du hittar information om stöd för operativsystem på [Kompatibilitet med olika operativsystem](#).

Elektriska specifikationer

Tabell 19. Elektriska specifikationer.

Beskrivning	P2426HEB	P2726DEB	P3426WEB
Videoingångssignaler	Digital videosignal för varje differentiell linje per differentiell linje är 100 ohms. Stöd för DP-/HDMI-/USB-C-signalingång		
Ingångsspänning/-frekvens/-ström	100–240 V AC/50 Hz eller 60 Hz ± 3 Hz/2,5 A (typiskt)		
Inkopplingsström	120 V: 40 A (maximalt) 240 V: 80 A (maximalt) Inkopplingsström mäts vid en omgivningstemperatur på 0 °C (kallstart).		
Strömförbrukning	0,3 W (avstängd) ¹ 0,5 W (vänteläge) ¹ 1,0 W (nätverksanslutet vänteläge) ¹ 14,5 W (På-läge) ¹ 195 W (maximalt) ² 14,5 W (P _{on}) ³ 46,6 kWh (TEC) ³	0,3 W (avstängd) ¹ 0,5 W (vänteläge) ¹ 1,0 W (nätverksanslutet vänteläge) ¹ 20,9 W (På-läge) ¹ 205 W (maximalt) ² 19,1 W (P _{on}) ³ 59,0 kWh (TEC) ³	0,3 W (avstängd) ¹ 0,5 W (vänteläge) ¹ 1,0 W (nätverksanslutet vänteläge) ¹ 27,0 W (På-läge) ¹ 220 W (maximalt) ² 30,0 W (P _{on}) ³ 92,5 kWh (TEC) ³

¹ Enligt definitionen i EU 2019/2021 och EU 2019/2013.

² Maximal inställning av ljusstyrka och kontrast med maximal effektbelastning på alla USB-portar.

³ P_{on}: Energiförbrukningen i påslaget läge enligt definitionen i Energy Star version 8.0.

TEC: Total energiförbrukning i kWh enligt definitionen i Energy Star version 8.0.

Det här dokumentet är endast informativt och speglar laboratoriets prestanda. Din produkt kan prestera annorlunda beroende på vilken programvara, vilka komponenter och vilken kringutrustning du har beställt, och Dell har ingen skyldighet att uppdatera sådan information. Följaktligen bör kunden inte förlita sig på den här informationen för att fatta beslut om elektriska toleranser eller annat. Ingen garanti avseende noggrannhet eller fullständighet uttrycks eller underförstås.

i **OBS!** Den här bildskärmen är ENERGY STAR-certifierad.



Den här produkten uppfyller kraven för ENERGY STAR med fabriksinställningarna konfigurerade. De kan återställas med funktionen Fabriksåterställning i skärmmenyn. Att ändra fabriksinställningarna eller aktivera andra funktioner ökar energiförbrukningen som kan överskrida de gränser som ENERGY STAR kräver.

Webbkameraspecifikationer

Tabell 20. Specifikationer för webbkamera.

Beskrivning	P2426HEB/P2726DEB/P3426WEB
Videoupplösning och bildstorlek	<ul style="list-style-type: none">• 2K (2560 x 1440) vid 30 fps• FHD (1920 x 1080) vid 30 fps eller 60 fps• HD (1280 x 720) vid 30 fps eller 60 fps
USB-gränssnitt	USB 2.0
Synfält	81 graders
Slutare	Manuell slutare
Windows Hello	Ja
Automatisk inramning med AI	Ja
Autofokus	Nej
Zoom	2 x digital zoom
Bländare	f3.4

Högtalarspecifikationer

Tabell 21. Högtalarspecifikationer.

Beskrivning	P2426HEB/P2726DEB/P3426WEB
Märkeffekt för högtalare	2 x 5 W
Frekvensrespons	150 Hz – 20 kHz
Impedans	4 ohm

Mikrofonspecifikationer

Tabell 22. Mikrofonspecifikationer.

Beskrivning	P2426HEB/P2726DEB/P3426WEB
Mikrofontyp	Digital mikrofon x 2

Fysiska egenskaper

Tabell 23. Fysiska egenskaper.

Beskrivning	P2426HEB	P2726DEB	P3426WEB
Mått (med stativ)			
Höjd (förlängd)	528,80 mm (20,82 tum)	567,78 mm (22,35 tum)	573,25 mm (22,57 tum)
Höjd (komprimerad)	378,80 mm (14,91 tum)	417,78 mm (16,45 tum)	423,25 mm (16,66 tum)
Bredd	538,64 mm (21,21 tum)	612,34 mm (24,11 tum)	815,57 mm (32,11 tum)
Djup	186,25 mm (7,33 tum)	192,28 mm (7,57 tum)	229,42 mm (9,03 tum)
Mått (utan stativ)			
Höjd	351,38 mm (13,83 tum)	392,58 mm (15,46 tum)	392,78 mm (15,46 tum)
Bredd	538,64 mm (21,21 tum)	612,34 mm (24,11 tum)	815,57 mm (32,11 tum)
Djup	64,06 mm (2,52 tum)	60,11 mm (2,37 tum)	85,86 mm (3,38 tum)
Stativets mått			
Höjd (förlängd)	410,90 mm (16,18 tum)	428,30 mm (16,86 tum)	433,30 mm (17,06 tum)
Höjd (komprimerad)	364,00 mm (14,33 tum)	381,50 mm (15,02 tum)	386,50 mm (15,22 tum)
Bredd	249,80 mm (9,83 tum)	272,80 mm (10,74 tum)	343,20 mm (13,51 tum)
Djup	186,25 mm (7,33 tum)	192,28 mm (7,57 tum)	229,42 mm (9,03 tum)
Bas	249,80 mm x 177,00 mm (9,83 tum x 6,97 tum)	272,80 mm x 189,00 mm (10,74 tum x 7,44 tum)	343,20 mm x 228,80 mm (13,51 tum x 9,01 tum)
Vikt			
Vikt med förpackning	7,90 kg (17,42 lb)	9,90 kg (21,82 lb)	14,81 kg (32,65 lb)
Vikt med stativ och kablar	5,95 kg (13,12 lb)	7,13 kg (15,71 lb)	9,96 kg (21,96 lb)
Vikt utan stativ (för väggmontering eller VESA-montering – utan kablar)	4,10 kg (9,04 lb)	5,16 kg (11,37 lb)	7,18 kg (15,83 lb)
Stativets vikt	1,47 kg (3,24 lb)	1,58 kg (3,48 lb)	2,43 kg (5,36 lb)

Miljöegenskaper

Tabell 24. Miljöegenskaper.

Beskrivning	P2426HEB	P2726DEB	P3426WEB
Kompatibilitetsstandarder	<ul style="list-style-type: none"> ENERGY STAR-certifierad bildskärm EPEAT-registrerad i tillämpliga fall. EPEAT-registrering varierar från land till land. Se EPEAT för registreringsstatus per land. TCO Certified och TCO Certified edge. RoHS-kompatibel. Bildskärm fri från BFR/PVC (exklusive externa kablar). Arsenikfritt glas och kvicksilverfritt endast för panelen. 		
Temperatur			
Drift	0 °C till 40 °C (32 °F till 104 °F)		
Ej i drift	-20 °C till 60 °C (-4 °F till 140 °F)		
Luftfuktighet			
Drift	10 % till 80 % (icke-kondenserande)		
Ej i drift	5 % till 90 % (icke-kondenserande)		
Höjd över havet			
Drift	5 000 m (16 404 fot) (maximalt)		
Ej i drift	12 192 m (40 000 fot) (maximalt)		
Termisk förlust	665,37 BTU/timme (maximalt) 49,48 BTU/timme (På-läge)	699,49 BTU/timme (maximalt) 71,31 BTU/timme (På-läge)	750,67 BTU/timme (maximalt) 92,13 BTU/timme (På-läge)

Videobandbredd

Tabell 25. Videobandbredd (P2426HEB)

Världens videoport	Videokabel	Färgdjup	Upplösning
USB-C (DisplayPort 1.2 alternativt läge)	USB-C till USB-C-kabel	8 bitar	1920 x 1080 vid 120 Hz
USB-C (DisplayPort 1.4 alternativt läge)	USB-C till USB-C-kabel	8 bitar	1920 x 1080 vid 120 Hz
HDMI 2.1 TMDS	HDMI-kabel	8 bitar	1920 x 1080 vid 120 Hz
DisplayPort 1.2	DisplayPort-kabel	8 bitar	1920 x 1080 vid 120 Hz
DisplayPort 1.4		8 bitar	1920 x 1080 vid 120 Hz

Tabell 26. Videobandbredd (P2726DEB)

Världens videoport	Videokabel	Färgdjup	Upplösning
USB-C (DisplayPort 1.2 alternativt läge)	USB-C till USB-C-kabel	8 bitar	2560 x 1440 vid 100 Hz
USB-C (DisplayPort 1.4 alternativt läge)	USB-C till USB-C-kabel	8 bitar	2560 x 1440 vid 100 Hz
HDMI 2.1 TMDS	HDMI-kabel	8 bitar	2560 x 1440 vid 100 Hz
DisplayPort 1.2	DisplayPort-kabel	8 bitar	2560 x 1440 vid 100 Hz
DisplayPort 1.4		8 bitar	2560 x 1440 vid 100 Hz

Tabell 27. Videobandbredd (P3426WEB)

Världens videoport	Videokabel	USB-C-prioritet	Färgdjup	Upplösning
USB-C (DP1.4 alternativt läge)	USB-C till C 5 Gbps-kabel	Hög datahastighet	10 bitar	3440 x 1440 vid 60 Hz
		Hög datahastighet (med DSC-video)	10 bitar	3440 x 1440 vid 100 Hz
		Hög upplösning	10 bitar	3440 x 1440 vid 100 Hz
USB-C (DP 1.2 alternativt läge)	USB-C till C 5 Gbps-kabel	Hög datahastighet	8 bitar	3440 x 1440 vid 60 Hz
		Hög upplösning	10 bitar	3440 x 1440 vid 100 Hz
HDMI 2.1 TMDS	HDMI-kabel	Ej tillgängligt	8 bitar	3440 x 1440 vid 100 Hz
	HDMI-kabel	Ej tillgängligt	10 bitar	3440 x 1440 vid 60 Hz
DisplayPort 1.4	DisplayPort-kabel	Ej tillgängligt	10 bitar	3440 x 1440 vid 100 Hz
DisplayPort 1.2	DisplayPort-kabel	Ej tillgängligt	10 bitar	3440 x 1440 vid 100 Hz

Ljudväg

Tabell 28. Ljudväg (P2426HEB)

Världens videoport	USB-uppstörmskabel	Ljudväg
USB-C	USB-C till USB-C-kabel	Ekoelimerande högtalartelefonen (DELL P2426HEB USB)
		Dell P2426HEB (Bildskärmsljud)
DP	USB typ-A till typ-B-kabel ansluten	Ekoelimerande högtalartelefonen (DELL P2426HEB USB)
	USB typ-A till typ-B-kabel är inte ansluten.	Dell P2426HEB (Bildskärmsljud)
HDMI	USB typ-A till typ-B-kabel ansluten	Ekoelimerande högtalartelefonen (DELL P2426HEB USB)
	USB typ-A till typ-B-kabel är inte ansluten.	Dell P2426HEB (Bildskärmsljud)

Tabell 29. Ljudväg (P2726DEB)

Världens videoport	USB-uppstörmskabel	Ljudväg
USB-C	USB-C till USB-C-kabel	Ekoelimerande högtalartelefonen (DELL P2726DEB USB)
		DELL P2726DEB (Bildskärmsljud)
DP	USB typ-A till typ-B-kabel ansluten	Ekoelimerande högtalartelefonen (DELL P2726DEB USB)
	USB typ-A till typ-B-kabel är inte ansluten.	DELL P2726DEB (Bildskärmsljud)
HDMI	USB typ-A till typ-B-kabel ansluten	Ekoelimerande högtalartelefonen (DELL P2726DEB USB)
	USB typ-A till typ-B-kabel är inte ansluten.	DELL P2726DEB (Bildskärmsljud)

Tabell 30. Ljudväg (P3426WEB)

Världens videoport	USB-uppstörmskabel	Ljudväg
USB-C	USB-C till USB-C-kabel	Ekoelimerande högtalartelefonen (Dell P3426WEB USB)
		Dell P3426WEB (Bildskärmsljud)
DisplayPort	USB typ-A till typ-B-kabel ansluten	Ekoelimerande högtalartelefonen (Dell P3426WEB USB)
	USB typ-A till typ-B-kabel är inte ansluten.	Dell P3426WEB (Bildskärmsljud)
HDMI	USB typ-A till typ-B-kabel ansluten	Ekoelimerande högtalartelefonen (Dell P3426WEB USB)
	USB typ-A till typ-B-kabel är inte ansluten.	Dell P3426WEB (Bildskärmsljud)

USB-bandbreddshastighet

Tabell 31. USB-hastighetsbandbredd (P2426HEB)

Värd	USB-uppstörmskabel	USB-enhet ansluten till USB-A- eller USB-C-nedströmsport
USB-C (DisplayPort 1.2 alternativt läge)	USB-C till USB-C-kabel	stöds, USB 2.0/3.2 5 Gbit/s
USB-C (DisplayPort 1.4 alternativt läge)	USB-C till USB-C-kabel	stöds, USB 2.0/3.2 5 Gbit/s
USB-A 2.0	USB typ-A till typ-B-kabel	Stöds, USB 2.0
USB typ-A 5 Gbps	USB typ-A till typ-B-kabel	stöds, USB 2.0/3.2 5 Gbit/s
USB-C 5 Gbit/s (endast data)	USB-C till USB-C-kabel	stöds, USB 2.0/3.2 5 Gbit/s
USB-C 10 Gbit/s (endast data)	USB-C till USB-C-kabel	stöds, USB 2.0/3.2 5 Gbit/s

Tabell 32. USB-hastighetsbandbredd (P2726DEB)

Värd	USB-uppstörmskabel	USB-enhet ansluten till USB-A- eller USB-C-nedströmsport
USB-C (DisplayPort 1.2 alternativt läge)	USB-C till USB-C-kabel	stöds, USB 2.0/3.2 5 Gbit/s
USB-C (DisplayPort 1.4 alternativt läge)	USB-C till USB-C-kabel	stöds, USB 2.0/3.2 5 Gbit/s
USB-A 2.0	USB typ-A till typ-B-kabel	Stöds, USB 2.0
USB typ-A 5 Gbps	USB typ-A till typ-B-kabel	stöds, USB 2.0/3.2 5 Gbit/s
USB-C 5 Gbit/s (endast data)	USB-C till USB-C-kabel	stöds, USB 2.0/3.2 5 Gbit/s
USB-C 10 Gbit/s (endast data)	USB-C till USB-C-kabel	stöds, USB 2.0/3.2 5 Gbit/s

Tabell 33. USB-hastighetsbandbredd (P3426WEB)

Värd	USB-uppstörmskabel	USB-enhet ansluten till USB-A- eller USB-C-nedströmsport
USB-C (DisplayPort 1.2 alternativt läge)	USB-C till USB-C-kabel	stöds, USB 2.0/3.2 5 Gbit/s
USB-C (DisplayPort 1.4 alternativt läge)	USB-C till USB-C-kabel	stöds, USB 2.0/3.2 5 Gbit/s
USB-A 2.0	USB typ-A till typ-B-kabel	Stöds, USB 2.0
USB Typ A 5 Gbps	USB typ-A till typ-B-kabel	stöds, USB 2.0/3.2 5 Gbit/s
USB-C 5 Gbit/s (endast data)	USB-C till USB-C-kabel	stöds, USB 2.0/3.2 5 Gbit/s
USB-C 10 Gbit/s (endast data)	USB-C till USB-C-kabel	stöds, USB 2.0/3.2 5 Gbit/s

Stiftinformation

DisplayPort (in)

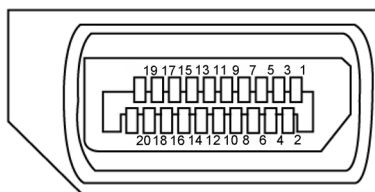

Figur 6. DisplayPort (in)

Tabell 34. DisplayPort (in)

Stiftnummer	20-polig sida av den anslutna signalkabeln
1	ML3(n)
2	GND
3	ML3(p)
4	ML2(n)
5	GND
6	ML2(p)
7	ML1(n)
8	GND
9	ML1(p)
10	ML0(n)
11	GND
12	ML0(p)
13	CONFIG1
14	CONFIG2
15	AUX CH (p)
16	GND
17	AUX CH (n)
18	Hot Plug Detect
19	Tillbaka
20	DP_PWR

DisplayPort (utgång) (endast P2426HEB/P2726DEB)

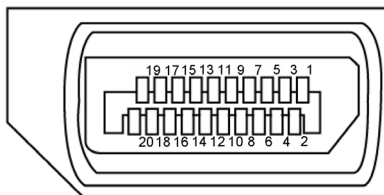

Figur 7. DisplayPort (ut)

Tabell 35. DisplayPort (ut)

Stiftnummer	20-polig sida av den anslutna signalkabeln
1	ML0(p)
2	GND
3	ML0(n)
4	ML1(p)
5	GND
6	ML1(n)
7	ML2(p)
8	GND
9	ML2(n)
10	ML3(p)
11	GND
12	ML3(n)
13	CONFIG1
14	CONFIG2
15	AUX CH (p)
16	GND
17	AUX CH (n)
18	Hot Plug Detect
19	Tillbaka
20	DP_PWR

HDMI-port

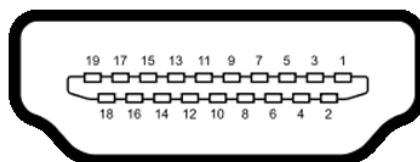

Figur 8. HDMI-port

Tabell 36. HDMI-port

Stiftnummer	19-polig sida av den anslutna signalkabeln
1	TMDS DATA 2+
2	TMDS DATA 2 SHIELD
3	TMDS DATA 2-
4	TMDS DATA 1+
5	TMDS DATA 1 SHIELD
6	TMDS DATA 1-
7	TMDS DATA 0+
8	TMDS DATA 0 SHIELD
9	TMDS DATA 0-
10	TMDS CLOCK+
11	TMDS CLOCK SHIELD
12	TMDS CLOCK-
13	CEC
14	Reserverad (N.C. på enheten)
15	DDC CLOCK (SCL)
16	DDC DATA (SDA)
17	DDC/CEC Ground
18	+5 V POWER
19	HOT PLUG DETECT

USB-C-port

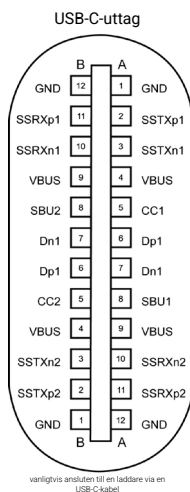

Figur 9. USB-C-port

Tabell 37. USB-C-port

Stift	Signal	Stift	Signal
A1	GND	B12	GND
A2	SSTXp1	B11	SSRXp1
A3	SSTXn1	B10	SSRXn1
A4	VBUS	B9	VBUS
A5	CC1	B8	SBU2
A6	Dp1	B7	Dn1
A7	Dn1	B6	Dp1
A8	SBU1	B5	CC2
A9	VBUS	B4	VBUS
A10	SSRXn2	B3	SSTXn2
A11	SSRXp2	B2	SSTXp2
A12	GND	B1	GND

Universal Serial Bus (USB)

Detta avsnitt innehåller information om USB-portarna som finns på skärmen.

- i OBS!** Upp till 3 A på USB-C nedströmsport med 5 V/3 A-kompatibla enheter, upp till 2 A på USB typ-A nedströmsport med BC 1.2-kompatibla enheter vid Snabbåtkomst. Upp till 0,9 A på de andra USB-nedströmsportarna på baksidan.

Bildskärmen har följande USB-portar:

- Två uppströmsportar – en USB-C och en USB typ-B på baksidan
 - Fyra nedströmsportar – två USB typ-A på baksidan, en USB-C och en USB typ-A på undersidan
- i OBS!** Bildskärmens USB-portar fungerar endast när bildskärmen är påslagen eller i vänteläge. Om du stänger av bildskärmen och sedan slår på den kan det ta några sekunder innan den anslutna kringutrustningen fungerar normalt igen.

Tabell 38. Överföringshastighet, datahastighet och normal strömförbrukning för USB-portar.

Överföringshastighet	Datahastighet	Normal strömförbrukning (per port)
USB 5 Gbit/s	5 Gbit/s	4,5 W
USB 2.0*	480 Mbit/s	2,5 W
USB 1.0*	12 Mbit/s	2,5 W

* Enhetens hastighet när Hög upplösning är vald.

Tabell 39. PIN-nummer och signalnamn för USB typ-B 5 Gbps uppströmsport.

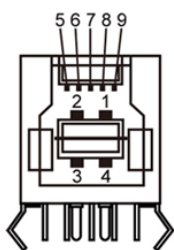

Figur 10. USB-B 5 Gbit/s uppströmsport

Stiftnummer	Signalnamn
1	VBUS
2	D-
3	D+
4	GND
5	StdB_SSTX-
6	StdB_SSTX+
7	GND_DRAIN
8	StdB_SSRX-
9	StdB_SSRX+
Hölje	Skydd

Tabell 40. Stiftnummer och signalnamn för USB-A 5 Gbit/s nedströmsportar.

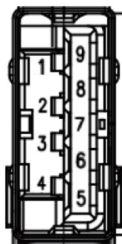

Figur 11. USB-A 5 Gbit/s nedströmsport (längst ned)

Stiftnummer	Signalnamn
1	VBUS
2	D-
3	D+
4	GND
5	StdA_SSRX-
6	StdA_SSRX+
7	GND_DRAIN
8	StdA_SSTX-
9	StdA_SSTX+
Hölje	Skydd

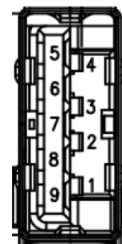

Figur 12. USB-A 5 Gbit/s nedströmsport (baksida)

Stiftnummer	Signalnamn
1	VBUS
2	D-
3	D+
4	GND
5	StdA_SSRX-
6	StdA_SSRX+
7	GND_DRAIN
8	StdA_SSTX-
9	StdA_SSTX+
Hölje	Skydd

RJ45-port (kontaktsida)

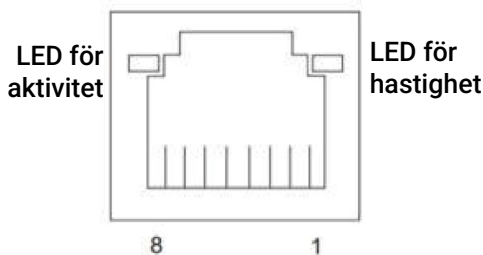

Figur 13. RJ45-port (kontaktsida)

Tabell 41. RJ45-port (kontaktsida)

Stift nr.	10BASE-T 100BASE-T	1000BASE-T
1	Transmit+	BI_DA+
2	Transmit-	BI_DA-
3	Receive+	BI_DB+
4	Oanvänd	BI_DC+
5	Oanvänd	BI_DC-
6	Receive-	BI_DB-
7	Oanvänd	BI_DD+
8	Oanvänd	BI_DD-

Installera drivrutiner

Installera Realtek USB GBE Ethernet Controller-drivrutinen som finns tillgänglig för ditt system. Du kan ladda ner drivrutinen från

Drivrutiner och diagnostik på [Dells supportwebbplats](#).

Nätverksdatahastighet (RJ45) via USB-C är maximalt 1 000 Mbit/s.

Tabell 42. Wake on LAN-beteende.

Datorns strömsparläge	Systemets beteende efter WoL-kommando (Wake on LAN)
Modernt vänteläge (S0ix)	Datorn och bildskärmen förblir i vänteläge men nätverkskommunikationen är aktiverad.
Vänte-/viloläge (S3)	Både datorn och bildskärmen är på.
Strömsparläge (S4)	Både datorn och bildskärmen är på.
AV/avstängning (S5)	Både datorn och bildskärmen är på.

- ⓘ **OBS!** Datorns BIOS måste först konfigureras för att aktivera WOL-funktionen.
- ⓘ **OBS!** Denna LAN-port är kompatibel med 1000Base-T IEEE 802.3az och stödjer MAPT (MAC-adress tryckt på modellens etikett), Wake on LAN (WOL) från vänteläge (S3) samt UEFI* PXE Boot-funktion. UEFI PXE-boot stöds inte på Dells stationära datorer, förutom OptiPlex 7090/3090 Ultra. Dessa tre funktioner beror på BIOS-inställningarna och operativsystemets version. Funktioner kan variera för datorer från andra tillverkare än Dell.
* UEFI står för Unified Extensible Firmware Interface.
- ⓘ **OBS!** WOL S4 och WOL S5 fungerar endast med Dell-system som stödjer DPBS och har USB-C MFDP-gränssnitt. Se till att DPBS-funktionen är aktiverad på både datorn och bildskärmen.
- ⓘ **OBS!** Vid eventuella problem relaterade till WOL måste användaren felsöka datorn utan en bildskärm. När problemet är löst kan du ansluta bildskärmen.

LED-status för RJ45-kontakt:

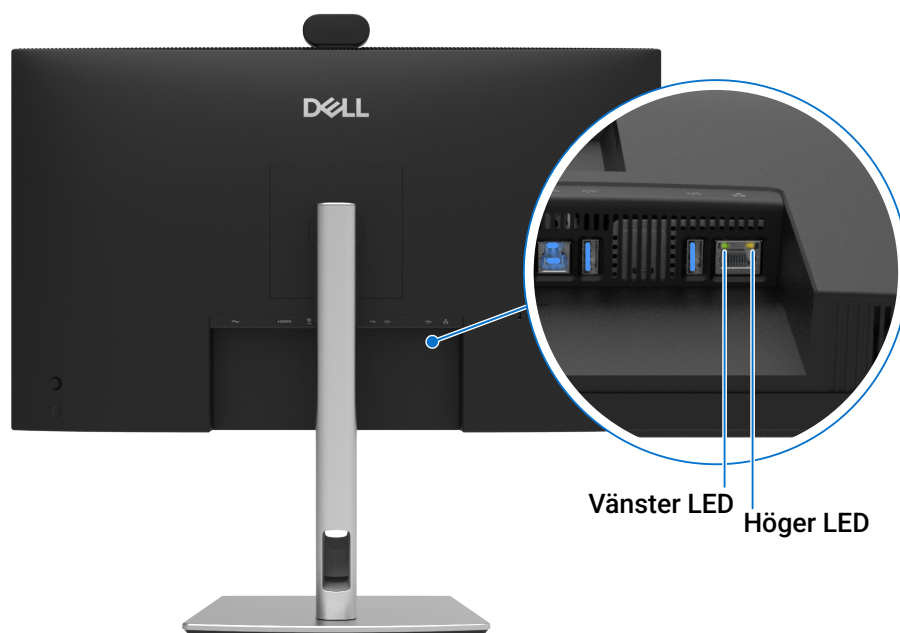

Figur 14. RJ45 LED-färg

Tabell 43. LED-färg för RJ45.

LED	Färg	Beskrivning
Höger LED	Orangegul eller grön	Hastighetsindikator: <ul style="list-style-type: none">• Lyser orangegul – 1000 Mbit/s• Lyser grön – 100 Mbit/s• Av – 10 Mbit/s
Vänster LED	Grön	Länk/aktivitetsindikator: <ul style="list-style-type: none">• Blinkar – aktivitet på porten.• Lyser grönt – länk upprättas.• Av – länk har inte upprättats.

! OBS! RJ45-kabeln är inte ett standardtillbehör som ingår i lådan.

Plug and play

Du kan ansluta bildskärmen till alla Plug and Play-kompatibla system. Bildskärmen förser datorn automatiskt med dess EDID-information (Extended Display Identification Data) med hjälp av protokollet DDC (Display Data Channel) så att datorn kan konfigurera sig själv och optimera bildskärmsinställningarna. De flesta bildskärmar installeras automatiskt men du kan välja dina egna inställningar efter behov. Se [Använda bildskärmen](#) för mer information om att ändra bildskärmsinställningarna.

Policy gällande LCD-skärmens kvalitet och pixlar

Under LCD-skärmens tillverkningsprocess är det inte ovanligt att en eller flera pixlar fastnar i ett oföränderligt tillstånd. De är svåra att se och påverkar inte bildkvaliteten eller användbarheten. För mer information om Dell bildskärms Kvalitets- och pixelpolicy, se [Dell Display Pixel Guidelines](#).

Ergonomi

△ **FÖRSIKTIGHET:** Felaktig eller långvarig användning av ett tangentbord kan leda till personskada.

△ **FÖRSIKTIGHET:** Att titta på en skärm under längre tidsperioder kan leda till ansträngda ögon.

För maximal komfort och effektivitet bör du observera följande riktlinjer vid installationen och användningen av din dator:

- Placera datorn på ett sätt som låter bildskärmen och tangentbordet användas direkt framför dig medan du arbetar. Speciella hyllor kan köpas som hjälper dig att placera tangentbordet korrekt.
- Du rekommenderas göra följande för att reducera risken för ansträngda ögon och smärta i nacke, arm, rygg eller axlar vid användning av bildskärmen under längre tidsperioder:
 - Placerar skärmen med ett avstånd på 50–70 cm (20–28 tum) från ögonen.
 - Blinkar ofta för att fukta ögonen eller blötlägga dem med vatten efter långvarig användning av bildskärmen.
 - Tar ofta regelbundna pauser på 20 minuter, varannan timme.
 - Under pauserna ska du titta bort från bildskärmen och på ett avlägset föremål cirka 6 m bort, under minst 20 sekunder.
 - Stretcha under pauserna för att lindra spänningar i nacke, armar, rygg och axlar.
- Se till att bildskärmen är justerad i ögonhöjd, eller något lägre, när du sitter framför den.
- Justera bildskärmen lutning, kontrast och ljusstyrka.
- Justera omgivningens belysning (såsom taklampor, skrivbordslampor och gardiner eller persienner för närliggande fönster) för att minimera reflektioner och bländningar som kan uppstå på bildskärmen.
- Använd en stol som erbjuder bra stöd för ländryggen.
- Håll underarmarna horisontella med handlederna i en neutral och bekväm position medan tangentbordet eller musen används.
- Frigör alltid utrymme som låter dig vila händerna medan du använder tangentbordet eller musen.
- Låt överarmarna vila naturligt, på båda sidor.
- Se till att fötterna vilar platt på golvet.
- Medan du sitter ska du se till att vikten av benen stöds av fötterna och inte på den främre delen av sätet. Justera stolens höjd eller använd ett fotstöd, efter behov, för att bibehålla en korrekt hållning.
- Variera arbetsaktiviteterna. Försök att organisera arbetet på ett sätt som gör det möjligt att inte behöva sitta och arbeta under längre tidsperioder. Försök att med jämna mellanrum stå upp eller resa på dig och gå runt.
- Håll området under skrivbordet fritt från hinder och sladdar eller strömkablar som kan störa en bekväm sittposition eller utgöra en potentiell fallrisk.

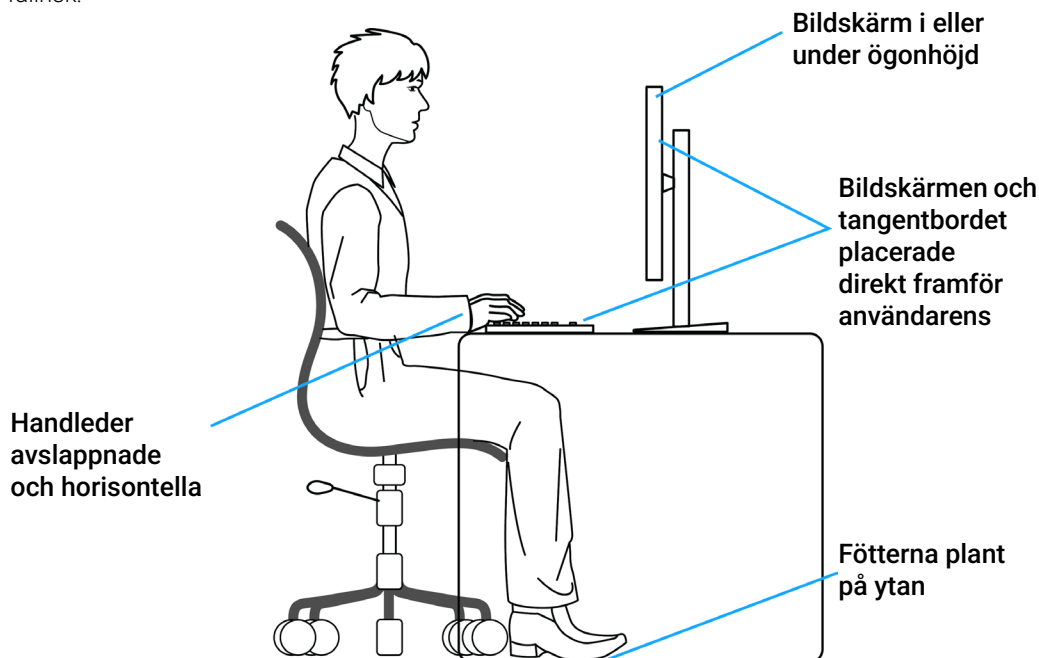

Figur 15. Ergonomi eller komfort och effektivitet

Hantera och flytta din bildskärm

Följ dessa riktlinjer för att säkerställa att bildskärmen hanteras säkert vid lyft eller förflyttning:

- Stäng av datorn och bildskärmen innan du flyttar eller lyfter den.
- Koppla bort alla kablar från bildskärmen.
- Placera bildskärmen i dess originalförpackning med det ursprungliga förpackningsmaterialet.
- Håll stadigt i underkanten och sidan av bildskärmen utan att utöva för stort tryck när den lyfts eller flyttas runt.

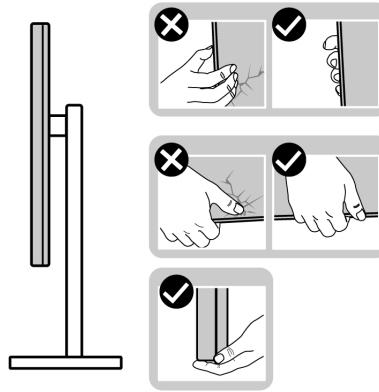

Figur 16. Flytta eller lyfta på bildskärmen

- När du lyfter eller flyttar på bildskärmen ska du se till att den är vänd bort från dig. Undvik även att trycka på visningsområdet för att undvika repor eller produktskador.

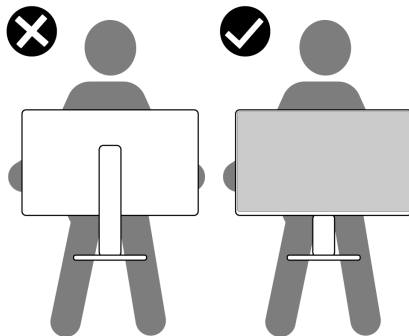

Figur 17. Se till att skärmen är vänd bort från dig.

- Undvik att utsätta bildskärmen för plötsliga stötar eller vibrationer vid transport.
- När du lyfter eller flyttar på bildskärmen ska den hållas upprätt medan du håller i stativets bas eller höjdledsjustering. Om indikationerna ignoreras kan det resultera i oavsiktlig skada på bildskärmen eller personskador.

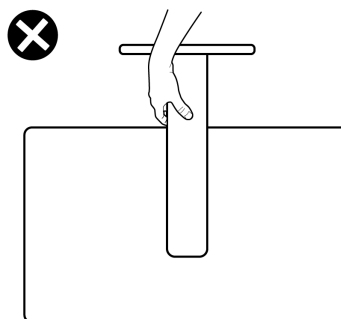

Figur 18. Vänd inte bildskärmen upp och ned.

Riktlinjer för underhåll

Rengöra bildskärmen

△ **FÖRSIKTIGHET:** Läs och följ [Säkerhetsanvisningar](#) innan du rengör bildskärmen.

△ **VARNING:** Koppla bort bildskärmens strömkabel från eluttaget innan du rengör den.

För bästa praxis ska du följa anvisningarna i listan nedan när du packar upp, rengör eller hanterar bildskärmen:

- Använd en ren och något vattenfuktad trasa för att rengöra stativet, skärmen och chassit på din Dell-bildskärm. Om du har tillgång till rengöringsservetter eller -lösningar som är lämpliga för Dell-bildskärmar ska de användas för rengöring.
- Efter att bordets yta har rengjorts ska du se till att det är torrt och fritt från fukt eller rengöringsmedel innan din Dell-bildskärm placeras på den.
- △ **FÖRSIKTIGHET:** Använd inte rengöringsmedel eller andra kemikalier såsom bensen, thinner, ammoniak, slipande rengöringsmedel, alkohol eller tryckluft.
- △ **FÖRSIKTIGHET:** Att använda kemikalier för rengöring kan orsaka förändringar i bildskärmens utseende såsom blekning av färger, en mjölkaktig film på skärmen, deformationer, en ojämn mörk nyans och flagningar av skärmområdet. Om ett vitt pulver är närvarande när du packar upp bildskärmen ska det torkas av med en trasa.
- △ **VARNING:** Spraya inte rengöringslösningar eller vatten direkt på bildskärmens yta. Om du gör det kan vätskor ansamlas längst ned på skärmpanelen och korrodera elektroniken vilket åsamkar permanent skada. Applicera istället rengöringslösningen eller vattnet på en mjuk trasa och rengör sedan bildskärmen.
- ① **OBS!** Skador på bildskärmen på grund av felaktig rengöring och användning av bensen, thinner, ammoniak, slipande rengöringsmedel, alkohol, tryckluft, eller rengöringsmedel av något slag, leder till Skada som har orsakats av kunden (CID). CID täcks inte av Dells standardgaranti.
- Om ett vitt pulver är närvarande när du packar upp bildskärmen ska det torkas av med en trasa.
- Hantera bildskärmen varsamt eftersom en mörkare bildskärm kan bli repad och uppvisa vita skavmärken. Detta sker enklare än med en ljusare bildskärm.
- För att bibehålla bästa möjliga bildkvalitet på bildskärmen ska du använda en dynamisk skärmsläckare och stänga av den när den inte används.

Konfigurera bildskärmen

Montera stativet

① **OBS!** Stativet skickas inte monterat från fabriken.

① **OBS!** Följande anvisningar gäller endast för stativet som levererades tillsammans med bildskärmen. Om du monterar ett stativ som har köpts från tredje part ska du följa monteringsanvisningarna som medföljde stativet.

Fäst bildskärmsstativet så här:

1. Öppna den främre fliken på lådan för att få fram höjdledsjusteringen och stativet med bas.

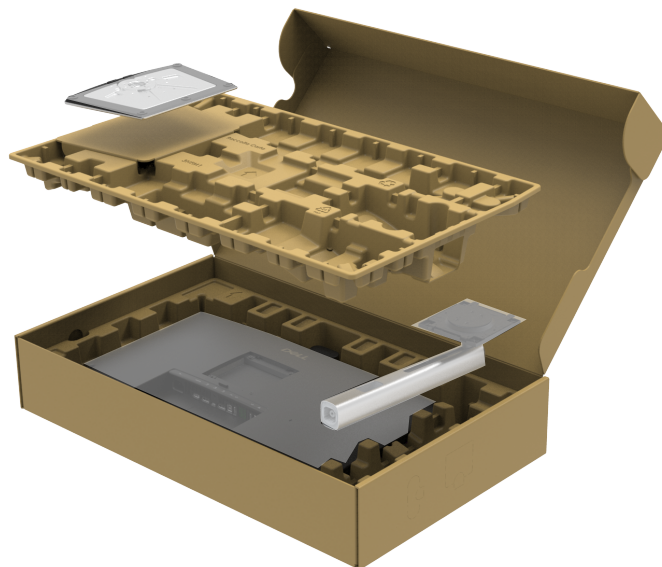

Figur 19. Uppackning

① **OBS!** Bilden är endast avsedd som illustration. Utseendet på det stötdämpande emballaget kan variera.

2. Rikta in och placera höjdledsjusteringen på stativet med bas.
3. Fäll ut skruvens huvud på undersidan av stativets bas och rotera den medurs för att montera fast stativet.
4. Fäll in skruvens huvud.

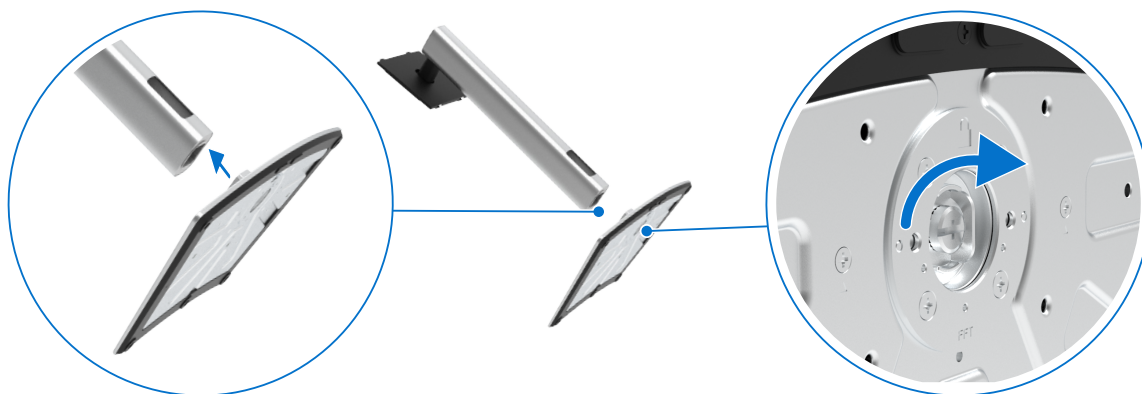

Figur 20. Montera stativet

5. Öppna skyddskåpan på bildskärmen för att komma åt VESA-fästet.



Figur 21. Öppna skyddshöljet

6. För försiktigt in flikarna på höjledsjusteringen i spåren på skärmens bakre hölje och tryck ned stativet så att det knäpper fast.



Figur 22. Skjut in flikarna på höjledsjusteringen i spåren

7. Håll i höjledsjusteringen och lyft försiktigt upp bildskärmen. Placera den sedan på en plan yta.



Figur 23. Håll i höjledsjusteringen och lyft bildskärmen

- ⓘ OBS!** Håll stadigt i höjledsjusteringen när du lyfter bildskärmen för att undvika oavsiktliga skador.

8. Lyft bort skyddshöljet från bildskärmen.

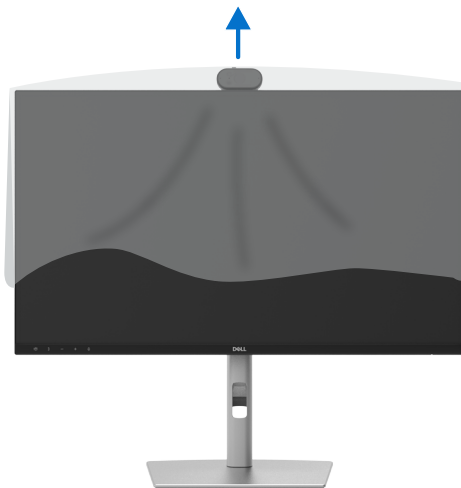

Figur 24. Lyft bort skyddshöljet från bildskärmen

Använda lutning, svängning och höjdjustering

- ⓘ **OBS!** Följande anvisningar gäller endast för stativet som levereras tillsammans med bildskärmen. Om du fäster ett stativ som du har köpt från någon annan källa, följ installationsanvisningarna som medföljer det stativet.

Justera lutningen och vridvinkeln

Med stativet som medföljer bildskärmen kan du luta och vrida bildskärmen för att få den bekvämaste visningsvinkeln.

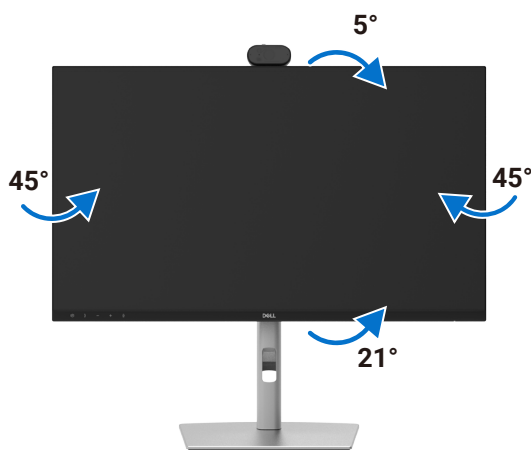

Figur 25. Justera lutningen och vridvinkeln (P2426HEB/P2726DEB).

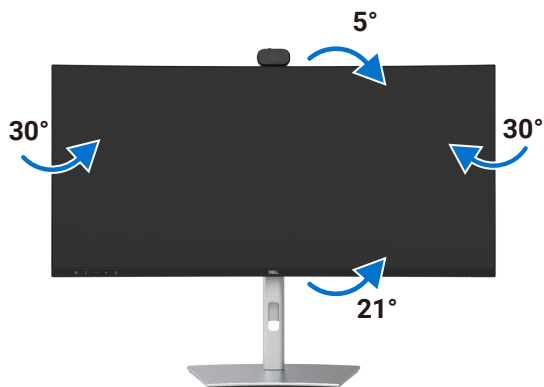

Figur 26. Justera lutningen och vridvinkeln (P3426WEB).

- ⓘ **OBS!** Stativet levereras från fabrik avskild från bildskärmen.

Justera höjden

Stativet sträcker sig vertikalt upp till 150 mm. Följande bild illustrerar hur du förlänger stativet vertikalt.

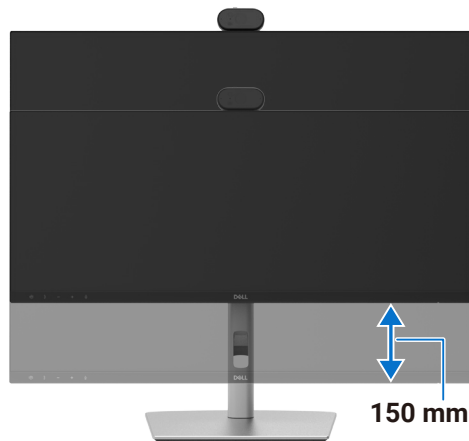

Figur 27. Justera höjden

Rotera skärmen (endast P2426HEB/P2726DEB)

Innan du roterar skärmen ska du sträcka ut skärmen vertikalt till toppen av höjdledsjusteringen och sedan luta skärmen bakåt så långt det går för att undvika att slå i skärmens nedre kant.

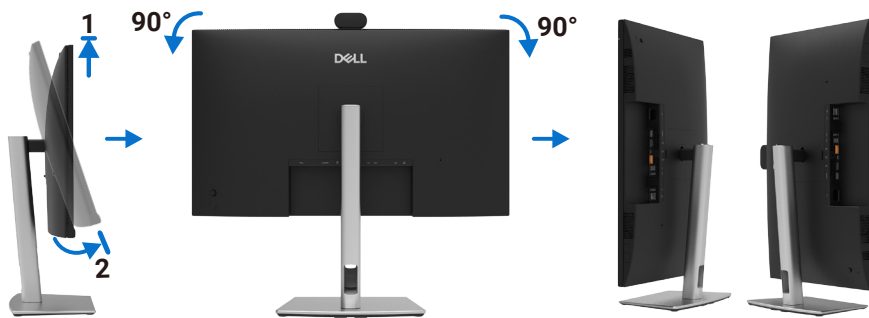

Figur 28. Rotera skärmen

- ① **OBS!** Om du vill växla skärminställningen på din Dell-dator mellan liggande och stående när du roterar skärmen ska du först hämta och installera de senaste drivrutinerna för grafikkortet. För att ladda ned, gå till [Dells Supportsida](#), navigera till Drivrutiner & Diagnostik, klicka på **Hitta drivrutiner**, och sök efter rätt drivrutin.
- ① **OBS!** När skärmen är i stående läge kan detta sänka prestandan när du använder grafikintensiva program som 3D-spel.

Justering av skärminställningar för rotering av ditt system (endast P2426HEB/P2726DEB)

När du har roterat bildskärmen måste du utföra proceduren nedan för att justera skärmrotationsinställningarna på ditt system.

- ① **OBS!** Om du använder bildskärmen med en dator som inte är från Dell måste du gå till webbplatsen för grafikdrivrutiner eller till datortillverkarens webbplats för information om hur du roterar innehållet på bildskärmen.

Så här justerar du skärmrotationsinställningarna:

1. Högerklicka på **skrivbordet** och klicka på **Egenskaper**.
 2. Välj fliken **Inställningar** och klicka på **Avancerade**.
 3. Om du har ett AMD-grafikkort väljer du fliken **Rotation** och ställer in önskad rotation.
 4. Om du har ett **NVIDIA**-grafikkort klickar du på fliken **NVIDIA**, i den vänstra kolumnen väljer du **NVRotate** och sedan väljer du önskad rotation.
 5. Om du har ett Intel-grafikkort väljer du fliken Intel-grafik, klickar på **Grafikegenskaper**, väljer fliken **Rotation** och anger sedan önskad rotation.
- ① **OBS!** Gå till [Dells supportwebbplats](#) och ladda ned den senaste drivrutinen för ditt grafikort om du inte ser rotationsalternativet eller om det inte fungerar korrekt.

Ansluta bildskärmen

⚠ **VARNING:** Följ innan du påbörjar någon av procedurerna i det här avsnittet [Säkerhetsanvisningar](#).

⚠ **VARNING:** För din egen säkerhet ska du se till att det eluttag som du ansluter strömkabeln till är lättåtkomligt och placerat så nära utrustningen som möjligt. För att koppla bort strömmen från utrustningen ska du fatta tag ordentligt i kontakten och koppla bort strömkabeln från eluttaget. Dra aldrig i strömkabeln.

ⓘ **OBS!** Dell-bildskärmar är utformade för att fungera optimalt med de Dell-levererade kablar som finns i förpackningen. Dell garanterar inte videokvaliteten och prestandan om kablar som inte har levererats av Dell används.

ⓘ **OBS!** Dra kablar genom kabelhållaren innan du ansluter dem.

ⓘ **OBS!** Anslut inte alla kablar till datorn samtidigt.

ⓘ **OBS!** Bilderna är endast avsedda som illustration. Datorns utseende kan variera.

Så ansluter du bildskärmen till datorn:

1. Stäng av datorn och koppla bort strömkabeln.
2. Anslut HDMI-/DisplayPort- och USB-C-kabeln till bildskärmen och datorn.

⚠ **FÖRSIKTIGHET:** Innan du använder bildskärmen rekommenderas att du fäster höjledsjusteringen på en vägg med hjälp av ett buntband eller snöre som kan bära bildskärmens vikt för att förhindra fall.

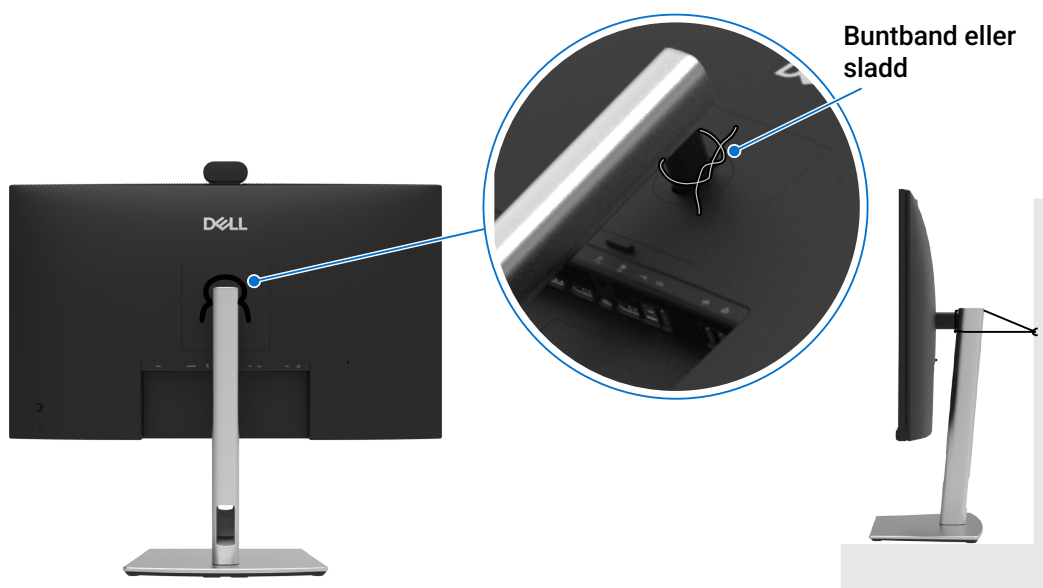

Figur 29. Förhindra att bildskärmen faller

3. Slå på bildskärmen.
 4. Välj rätt ingångskälla på bildskärmens skärmmeny och slå sedan på datorn.
- ⓘ **OBS!** Den standardinställningen i P2426HEB/P2726DEB/P3426WEB är DisplayPort 1.4. Ett DisplayPort 1.1-grafikkort kanske inte fungerar normalt. Se produktspecifika problem – [Ingen bild när DP-anslutningen till datorn används](#) för att ändra standardinställningen.
- ⓘ **OBS!** Ta bort gummiproppen när du använder DisplayPort (ut).

Ansluta HDMI-kabeln (tillval)

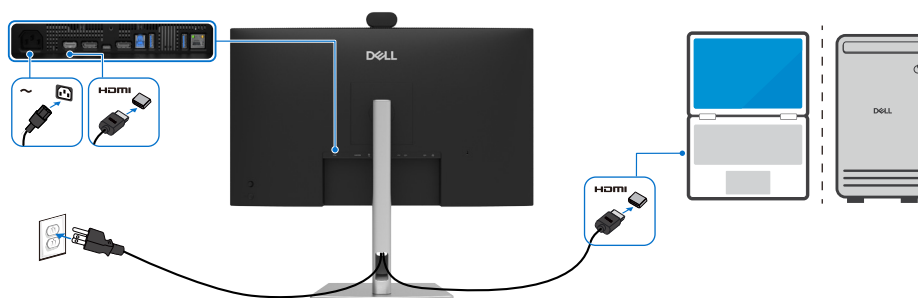

Figur 30. Ansluta HDMI-kabeln

Ansluta DisplayPort-kabeln

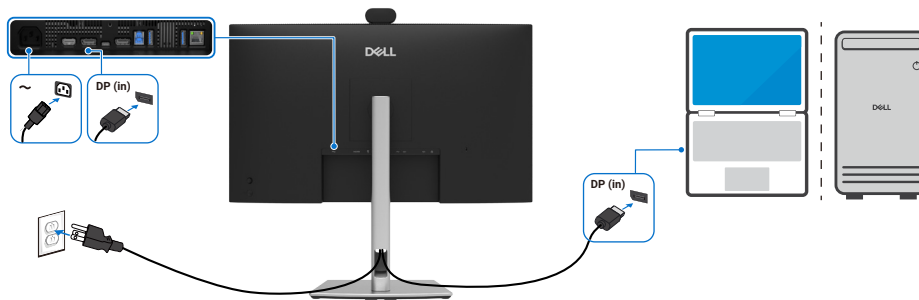

Figur 31. Ansluta DisplayPort-kabeln

Ansluta bildskärmen för funktionen DisplayPort Multi-Stream Transport (MST)-(endast P2426HEB/P2726DEB)

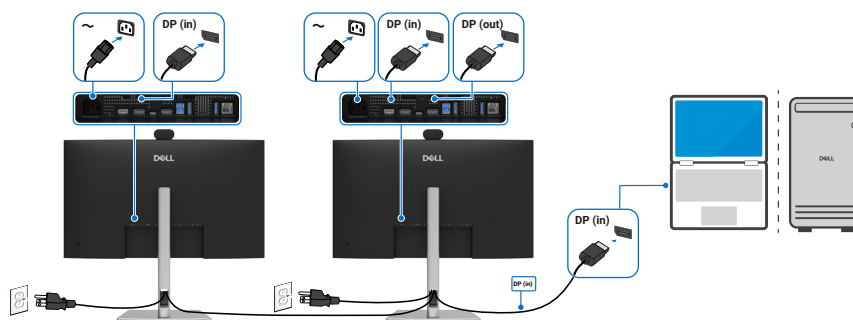

Figur 32. Ansluta bildskärmen för DP MST-funktion (DisplayPort Multi-Stream Transport)

ⓘ OBS! Stödjer DisplayPort MST-funktionen. För att kunna använda denna funktion måste ditt grafikkort vara certifierat för DP 1.2 med MST-alternativ.

Ansluta USB typ-A till typ-B-kabel

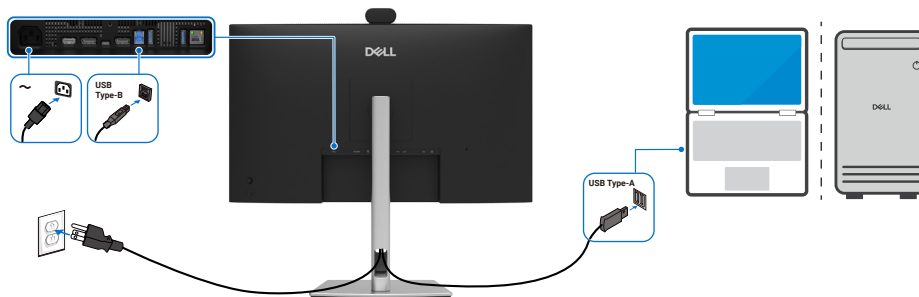

Figur 33. Ansluter USB typ-A till typ-B-kabel

ⓘ OBS! Denna anslutning stöder endast data och överför inte video. En extra videokontakt behövs för visning.

Ansluta USB-C till USB-C-kabeln

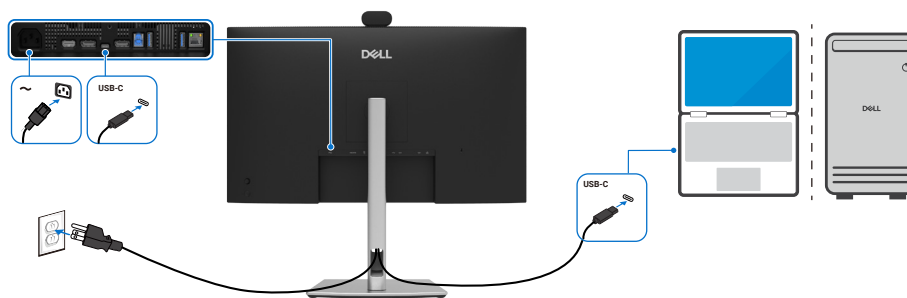

Figur 34. Ansluta USB-C till USB-C-kabeln

USB-C-porten på bildskärmen:

- Kan användas som USB-C eller DisplayPort 1.4 alternativt.
- Stöder USB-strömförsörjning (PD) med profiler upp till 90 W.

ⓘ OBS! Oavsett hur mycket ström din bärbara dator kräver eller förbrukar, eller oavsett återstående batteritid, är Dell-bildskärmen utformad för att leverera upp till 90 W effekt till din bärbara dator.

Märkeffekt (på bärbara datorer som har USB-C med Power Delivery)	Maximal laddningseffekt
45 W	45 W
65 W	65 W
90 W	90 W
130 W	Stöds inte

Anslutning av USB typ-A till typ-C-kabel (valfritt)

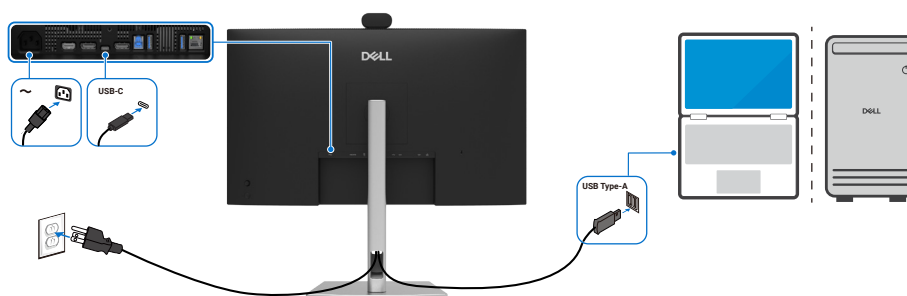

Figur 35. Ansluta USB typ-A till typ-C-kabel

ⓘ OBS! Denna anslutning stöder endast data och överför inte video. En extra videokontakt behövs för visning.

ⓘ OBS! USB typ-A till typ-C-kabel ingår inte som standardtillbehör i förpackningen.

Ansluta bildskärmen för USB-C Multi-Stream Transport (MST)-funktion (endast P2426HEB/P2726DEB)

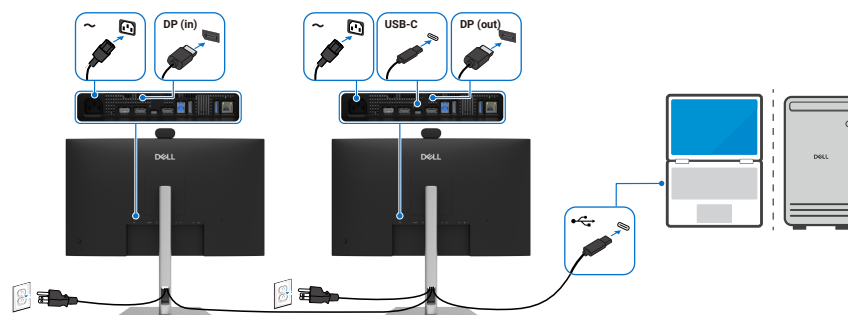

Figur 36. Ansluta skärmen för USB-C Multi-Stream Transport (MST)-funktion

❗ **OBS!** Det maximala antalet P2426HEB/P2726DEB som stöds via MST är beroende av USB-C-källans bandbredd. Se produktrelaterade problem – [Ingen bild när du använder USB-C MST](#).

Ansluta bildskärmen till RJ45-kabeln (tillval)

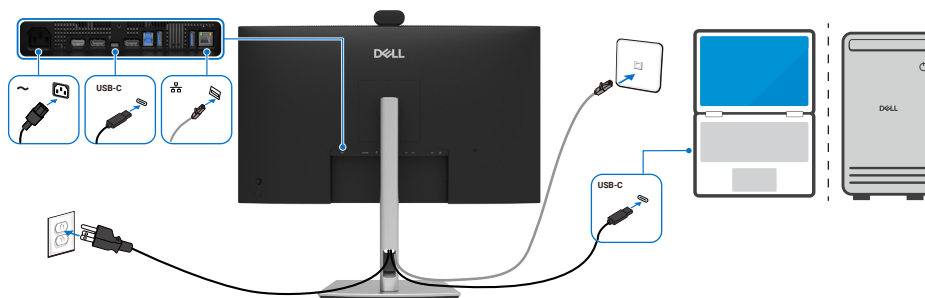

Figur 37. Ansluta bildskärmen till RJ45-kabeln

Använda snabbåtkomstportarna

När du vill använda bildskärmens inbyggda snabbåtkomstportar trycker du på portmodulen för snabbåtkomst och släpper den sedan. Portmodulen för snabbåtkomst glider nedåt.

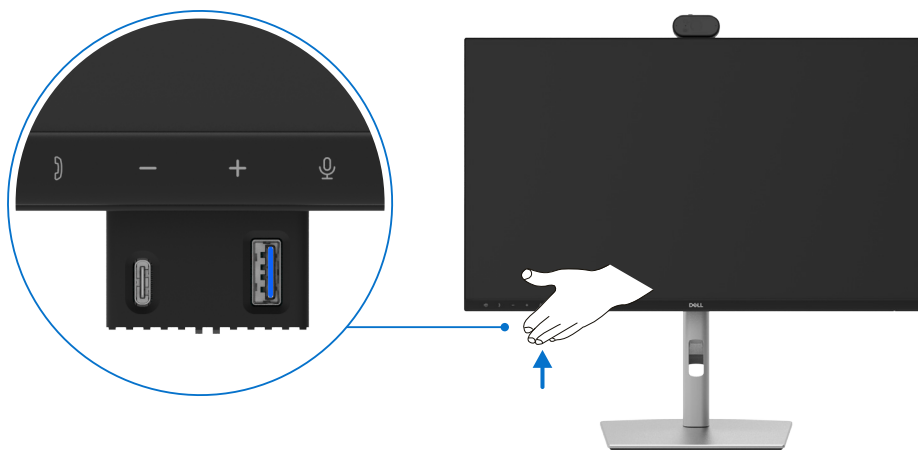

Figur 38. Använda snabbåtkomstportarna

Synkr. Dell-strömknapp (DPBS)

Bildskärmen räknar med funktionen Synkr. Dell-strömknapp (DPBS) så att du kan styra datorns strömstatus med bildskärmens strömbrytare. Denna funktion finns endast på Dell-plattformar med inbyggd DPBS och stöds endast via USB-C-gränssnittet.

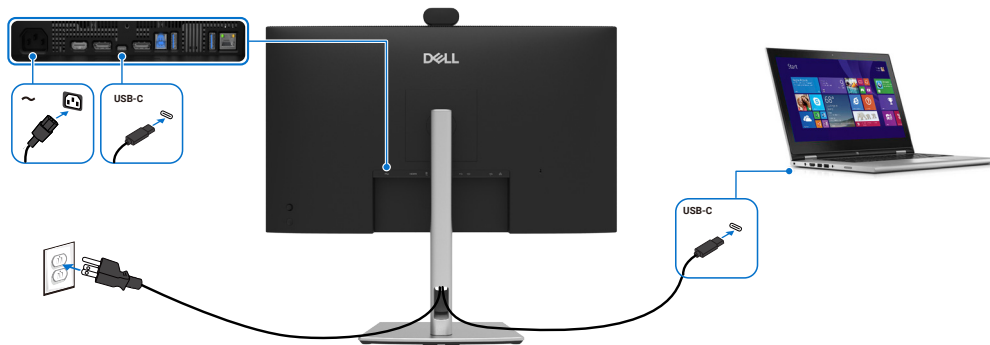

Figur 39. Ansluta USB-C-kabeln

Utför följande steg i **Kontrollpanelen** på den plattform som stöds av DPBS första gången du ska kontrollera att DPBS-funktionen fungerar.

i **OBS!** DPBS stöder endast porten med ikonen .

i **OBS!** DPBS är avstängd som standard. Du aktiverar den i undermenyn Synkr. Dell-strömknapp på avsnittet Skärm i skärmmenyn.

1. Gå till **Kontrollpanel**.

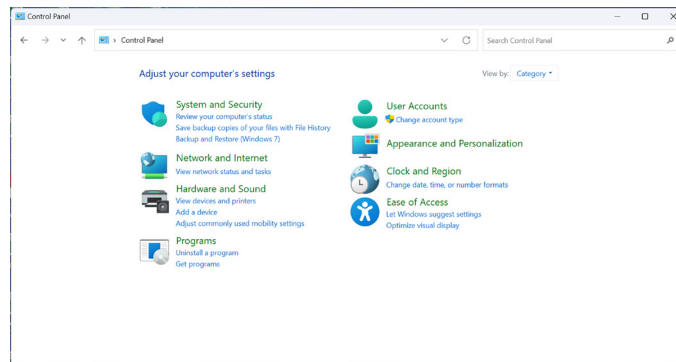

Figur 40. Gå till kontrollpanelen.

2. Välj **Hårdvara och ljud > Energialternativ**.

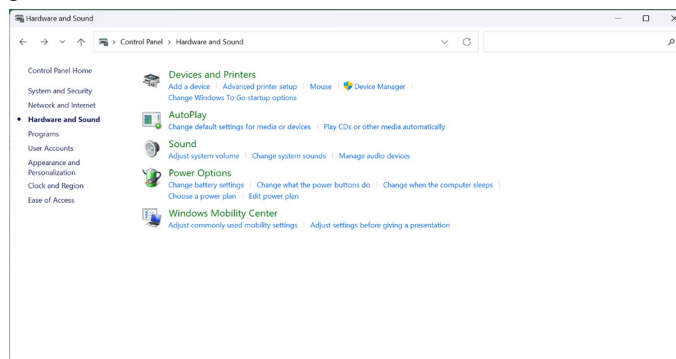

Figur 41. Välj Hårdvara och ljud > Energialternativ.

3. Gå till Systeminställningar.

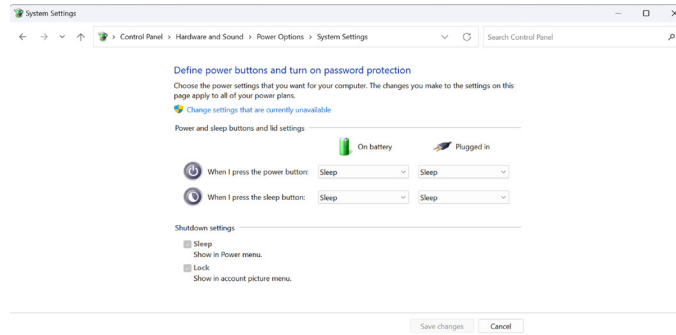

Figur 42. Gå till systeminställningar.

4. Välj de föredragna alternativen i När jag trycker på strömbrytaren.

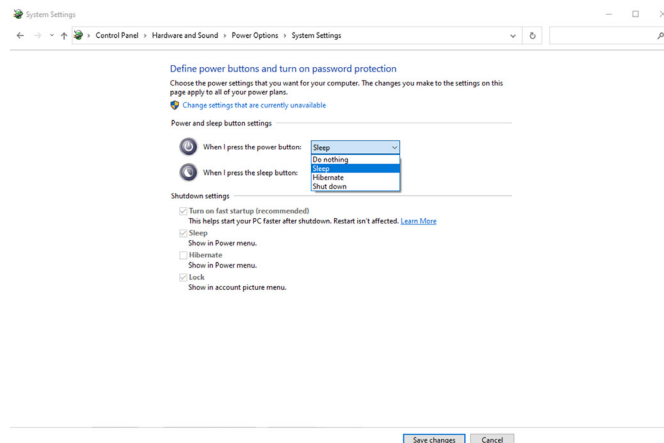

Figur 43. Inställningar för strömbrytare

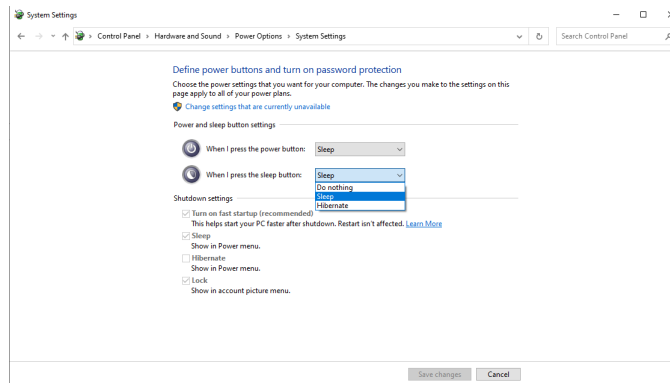

Figur 44. Inställningar för vilolägesknapp

i **OBS!** Undvik att välja **Gör ingenting** eftersom detta förhindrar att bildskärmens strömbrytare synkroniseras med datorns strömstatus.

Ansluta bildskärmen för DPBS för första gången

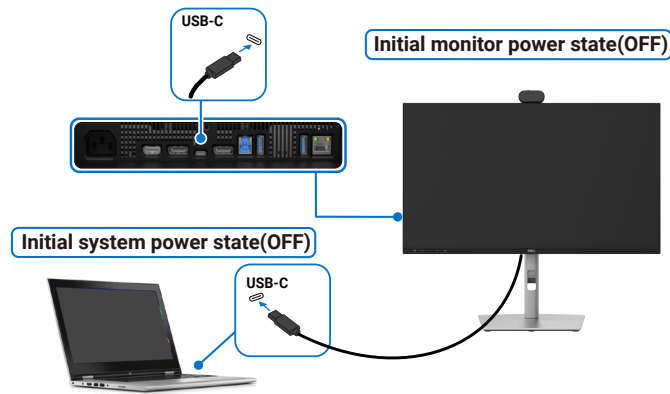

Figur 45. Ansluta bildskärmen för DPBS för första gången

Utför följande steg när du ställer in DPBS-funktionen för första gången:

1. Gå till Synkr. **Dell-strömknapp** i undermenyn under **Skärm** och aktivera det.
2. Se till att både bildskärmen och datorn är avstängda.
3. Anslut USB-C-kabeln till datorn och bildskärmen.
4. Tryck på bildskärmens strömbrytare för att slå på bildskärmen.
5. Både bildskärmen och datorn slås på tillfälligt. Om de inte gör det ska du trycka på strömbrytaren på bildskärmen eller datorn för att starta systemet.
6. När du ansluter Dell OptiPlex 7090/3090 Ultra-plattformen kan du se att både bildskärmen och datorn slås på tillfälligt. Vänta en stund (cirka 6 sekunder) så stängs både datorn och bildskärmen av. När du trycker in strömbrytaren på antingen bildskärmen eller datorn slås både datorn och bildskärmen på. Datorsystemets strömstatus är synkroniserad med bildskärmens strömbrytare.

i **OBS!** Första gången, när både bildskärmen och datorn är i avstängt läge, rekommenderas att du först slår på bildskärmen och sedan ansluter USB-C-kabeln till datorn och bildskärmen.

i **OBS!** Du kan strömförsörja Dell Ultra-datorplattformen* med hjälp av dess DC-adapter. Alternativt kan du strömförsörja Dell Ultra-datorplattformen* med hjälp av bildskärmens USB-C-kabel via Power Delivery (PD). Ställ in USB-C-laddning till På i av-läge.

* Kontrollera om Dell-datorn har stöd för DPBS.

Använda DPBS-funktionen

När du ansluter USB-C-kabeln har bildskärmen/datorn följande tillstånd:

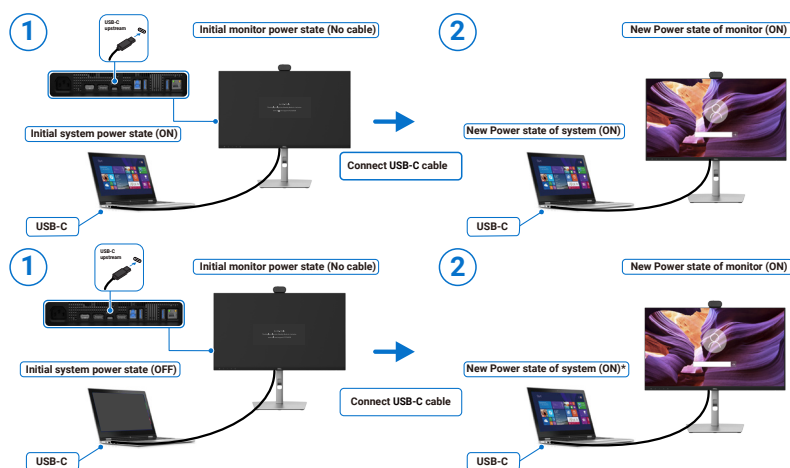

Figur 46. Anslut USB-C-kabeln

* Inte alla Dell-datorsystem stödjer att plattformen väcks genom bildskärmen.

* När USB-C-kabeln är ansluten måste du röra på musen eller trycka på en tangent för att väcka systemet/bildskärmen från viloläge eller strömsparläge.

När du trycker in strömbrytaren på bildskärmen eller datorn har bildskärmen eller datorn följande läge:

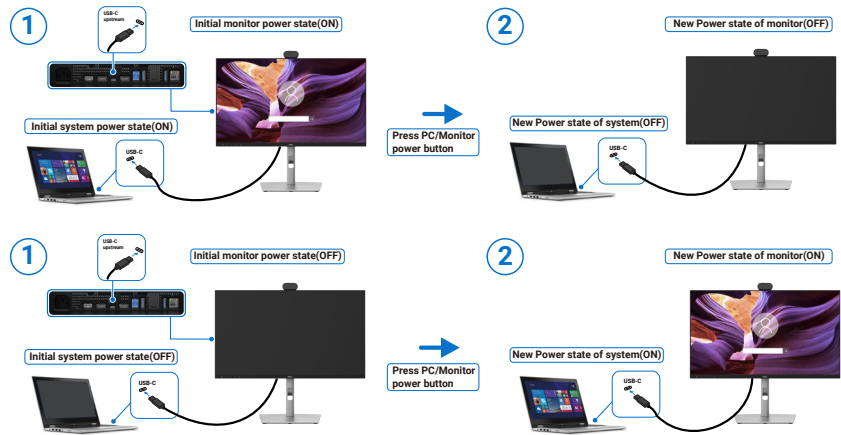

Figur 47. Bildskärmens/datorns status.

i OBS! Du kan aktivera eller inaktivera funktionen för synkronisering av strömbrytaren på skärmmenyn. Se [Dell Power Button Sync \(Synkr. Dell-strömknapp\)](#).

När både bildskärmen och datorn är På ska du **hålla strömbrytaren på bildskärmen intryckt i 4 sekunder**. På skärmen dyker en text upp som frågar om du vill stänga av datorn.

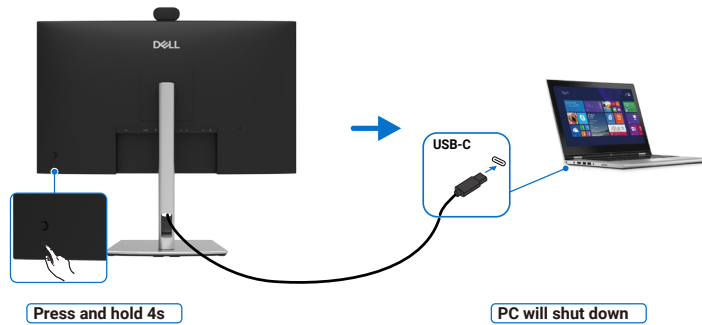

Figur 48. Håll intryckt bildskärmens strömbrytaren i 4 sekunder

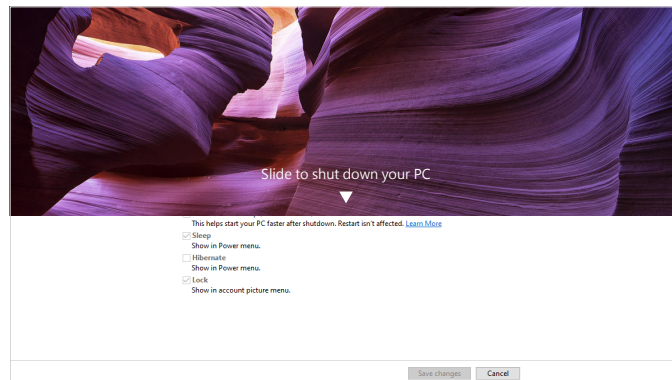

Figur 49. Dra för att stänga av datorn

När både bildskärmen och datorns ström är påslagna och du trycker **och håller ned bildskärmens strömbrytare i 10 sekunder** stängs datorn av.

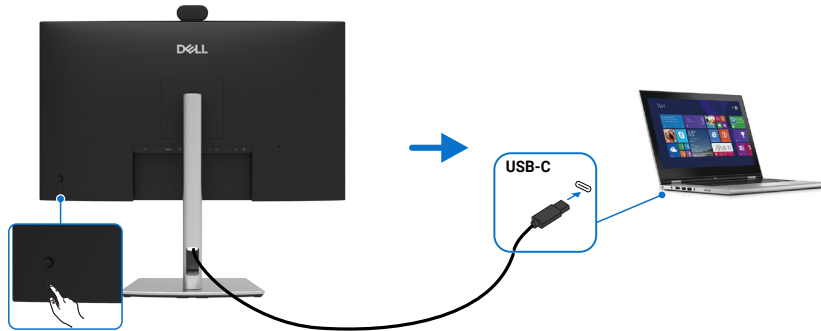

Figur 50. Håll ned bildskärmens strömbrytare i 10 sekunder.

Ansluta bildskärmen för USB-C Multi-Stream Transport (MST)-funktionen i DPBS-läge (endast P2426HEB/P2726DEB)

En dator är ansluten till två bildskärmar i ett initialt avstängt läge och datorsystemets strömstatus är synkroniserat med strömbrytaren på bildskärm 1. När du trycker in strömbrytaren på bildskärm 1 eller datorn slås både bildskärm 1 och datorn på. Samtidigt förblir bildskärm 2 avstängd. Du måste trycka manuellt på strömbrytaren på bildskärm 2 för att slå på den.

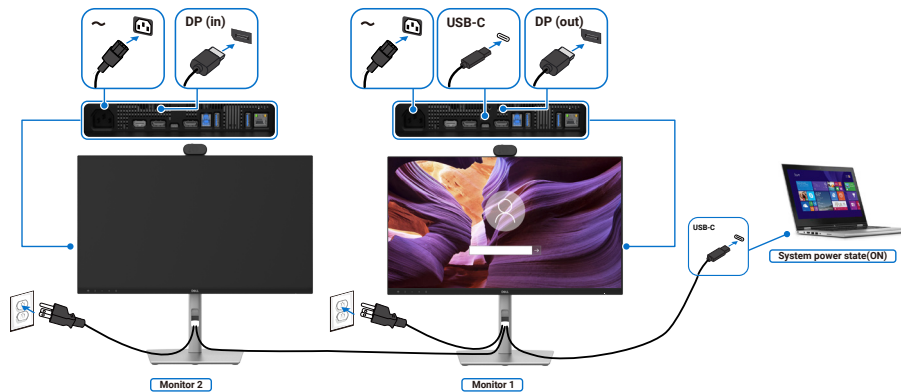

Figur 51. Ansluta bildskärmen för USB-C Multi-Stream Transport (MST)-funktion – PÅ

På samma sätt är en dator ansluten till två bildskärmar i ett initialt påslaget läge och datorsystemets strömstatus är synkroniserat med strömbrytaren på bildskärm 1. När du trycker in strömbrytaren på bildskärm 1 eller datorn stängs både bildskärm 1 och datorn av. Samtidigt övergår bildskärm 2 till vänteläge. Du måste trycka manuellt på strömbrytaren på bildskärm 2 för att stänga av den.

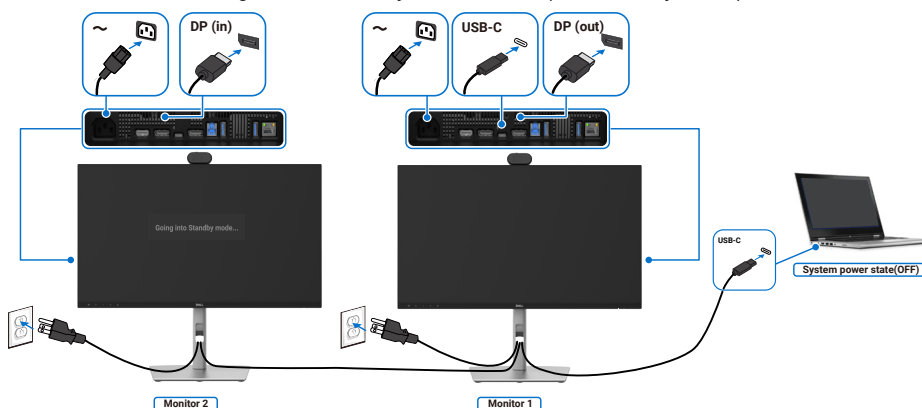

Figur 52. Ansluta bildskärmen för USB-C Multi-Stream Transport (MST)-funktion – AV

Ansluta bildskärmen för USB-C i DPBS-läge

Dell Ultra-datorplattform* har två USB-C-portar, så att strömstatus för både bildskärm 1 och bildskärm 2 kan synkroniseras med datorn.

När datorn och de två bildskärmarna är i ett initialt påslaget läge och du trycker in strömbrytaren på bildskärm 1 eller bildskärm 2, stänger det av datorn, bildskärm 1 och bildskärm 2.

* Kontrollera om Dell-datorn har stöd för DPBS.

ⓘ **OBS!** DPBS stöder endast porten med ikonen  90W.

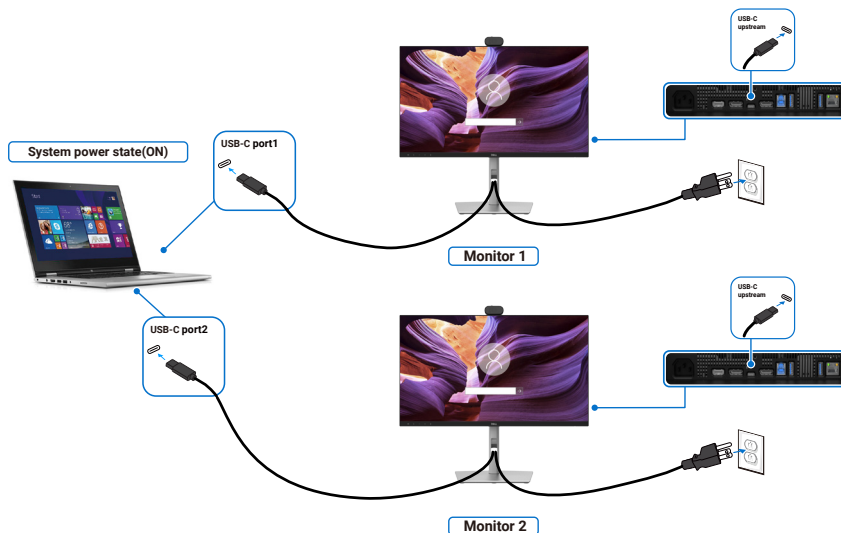

Figur 53. I DPBS-läge kan strömstatus för två bildskärmar synkroniseras med datorn.

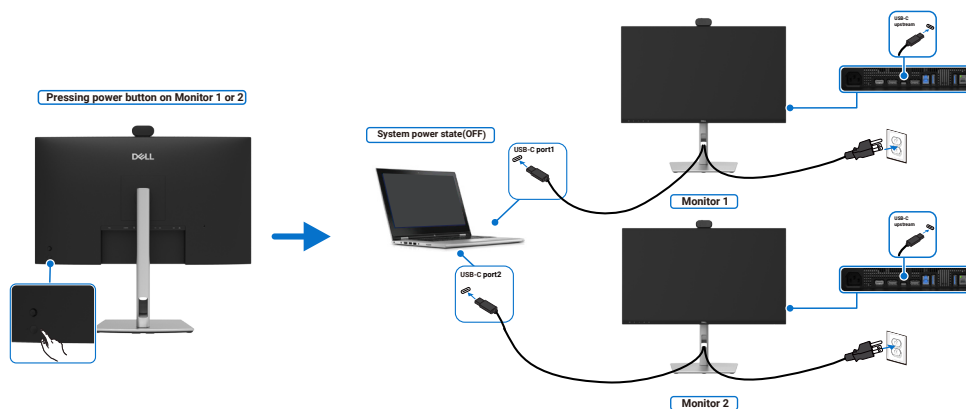

Figur 54. Båda bildskärmarna och datorn stängs av när du trycker på strömbrytaren på någon av bildskärmarna.

Ställ in **USB-C-laddning 90 W** till På i av-läge. När datorn och de två bildskärmarna är i ett initialt avslaget läge och du trycker in strömbrytaren på bildskärm 1 eller bildskärm 2, slår det på datorn, bildskärm 1 och bildskärm 2.

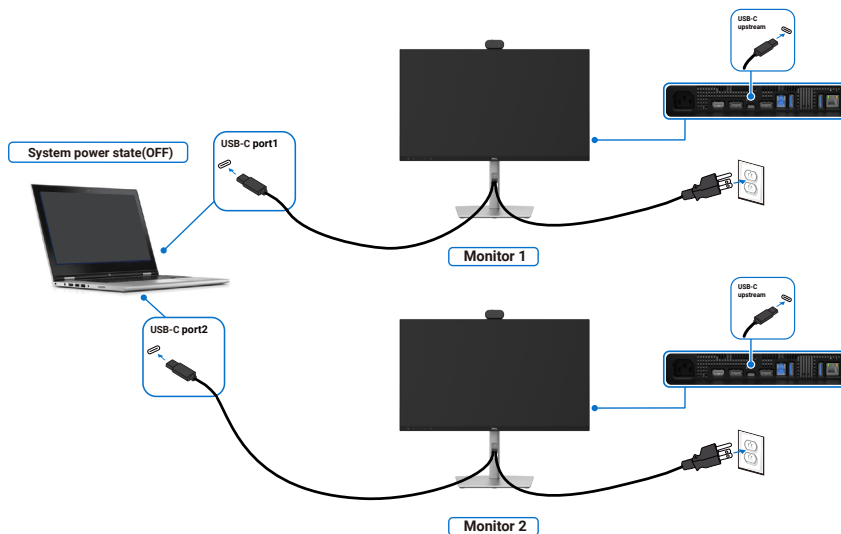

Figur 55. Avslaget tillstånd på båda bildskärmar och datorn i DPBS-läge

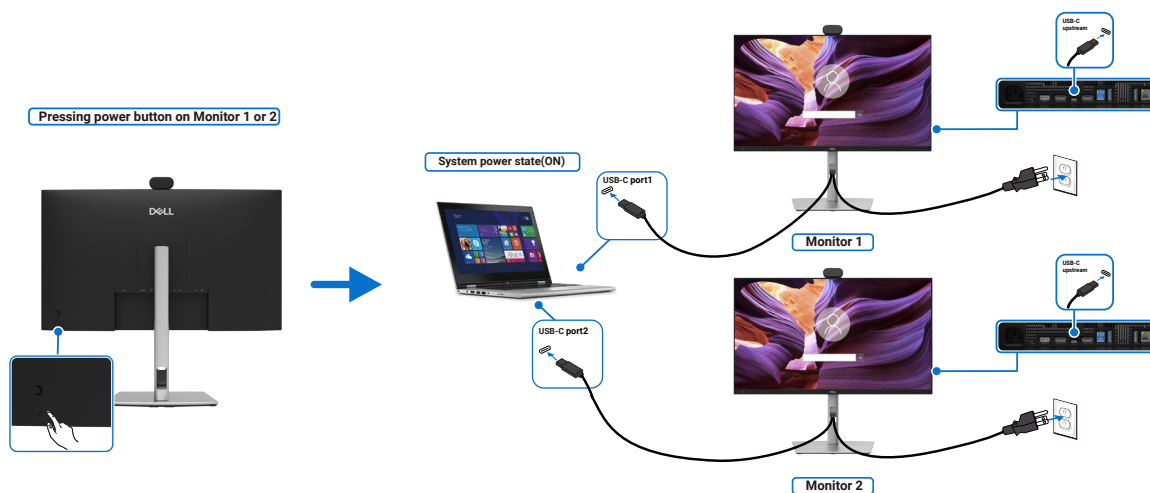

Figur 56. Påslaget tillstånd på båda bildskärmar och datorn i DPBS-läge

Ordna kablarna



Figur 57. Ordna kablarna

För kablarna genom kabelgenomföringen. Se [Ansluta bildskärmen](#) för mer information.

Om din kabel är kort, anslut den direkt till datorn utan att dra den genom slitsen på bildskärmsstativet.

Använda bildskärmens webbkamera

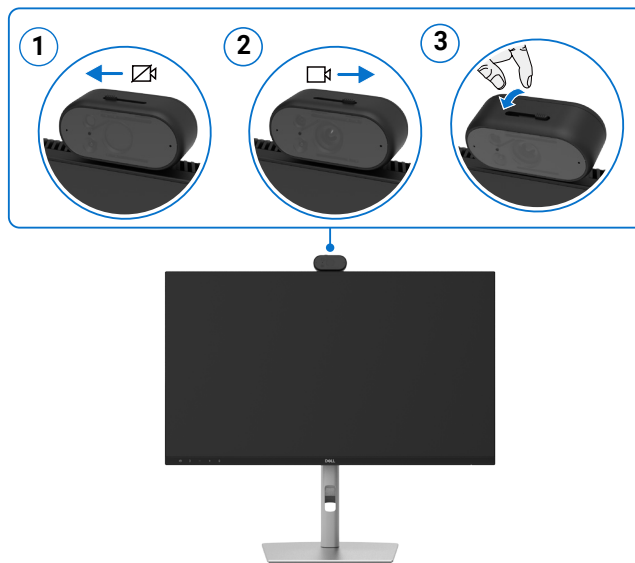

Figur 58. Använda bildskärmens webbkamera

Webbkameran har följande funktioner:

- Tiltjustering från 0 till 20 grader.
- 2K-video vid 30 FPS och Full HD-video vid 60 FPS.
- AI automatisk inramning.
- 2 x digital zoom
- Justerbart synfält med autofokus.
- Högdynamiskt omfång (HDR) och videobrusreducering stöds.
- Walk Away Lock och Wake on Approach-stöd
- Windows Hello-stöd.
- Ytterligare anpassning med Dell Peripheral Manager.

Automatisk inramning (inramning för en användare):

- Om användaren befinner sig inom 1,5 meter från webbkameran aktiveras Autoframing-funktionen
- (inramning för en användare) och justerar ramen för att fokusera på användaren. Du kan aktivera Autoframing för att säkerställa att kameran alltid håller dig i mitten av bilden.

HDR och videobrusreducering:

- Webbkameraens Digital Overlap HDR garanterar överlägsen bildkvalitet i extrema ljusförhållanden, medan videobrusreducering automatiskt eliminerar korniga bilder i svagt ljus.

Säkra bildskärmen med ett Kensington-lås (tillval)

Säkerhetslåset är placerat längst ned på bildskärmen (se [Plats för säkerhetslås](#)). Använd ett Kensington-säkerhetslås för att låsa fast bildskärmen vid ett bord.

Se dokumentationen som levereras med Kensington-låset (säljs separat) för mer information om hur det används.

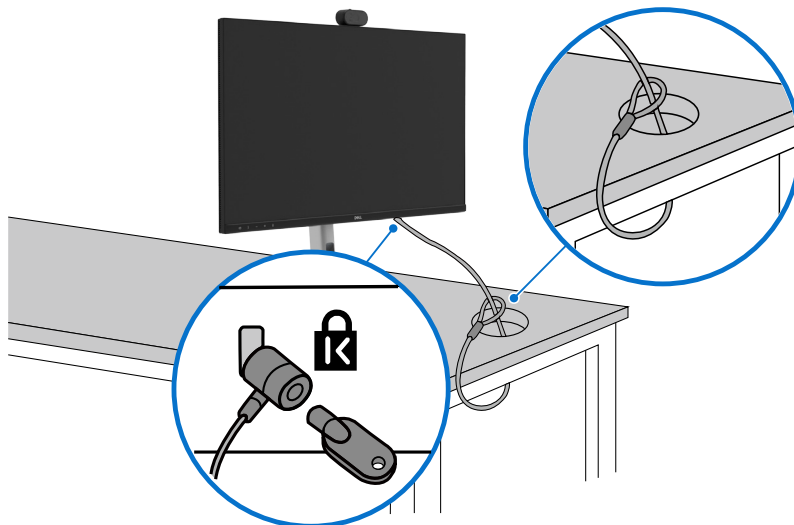

Figur 59. Säkra bildskärmen med ett Kensington-lås

ⓘ OBS! Bilden är endast avsedd som illustration. Utseende på låset kan variera.

Demontera bildskärmens stativ

⚠ FÖRSIKTIGHET: Se till att placera bildskärmen på en mjuk yta och hantera den försiktigt när stativet demonteras för att förhindra repor på LCD-skärmen.

ⓘ OBS! Följande steg gäller endast för att demontera stativet som levereras tillsammans med bildskärmen. Om du demonterar ett stativ som har köpts från tredje part ska du följa monteringsanvisningarna som medföljde stativet.

Så demonterar du stativet:

1. Placera bildskärmen på en mjuk trasa eller kudde.
2. Håll in knappen som frigör stativet.
3. Lyft stativet uppåt och bort från bildskärmen.



Figur 60. Demontera bildskärmens stativ

VESA-väggmontering (tillval)

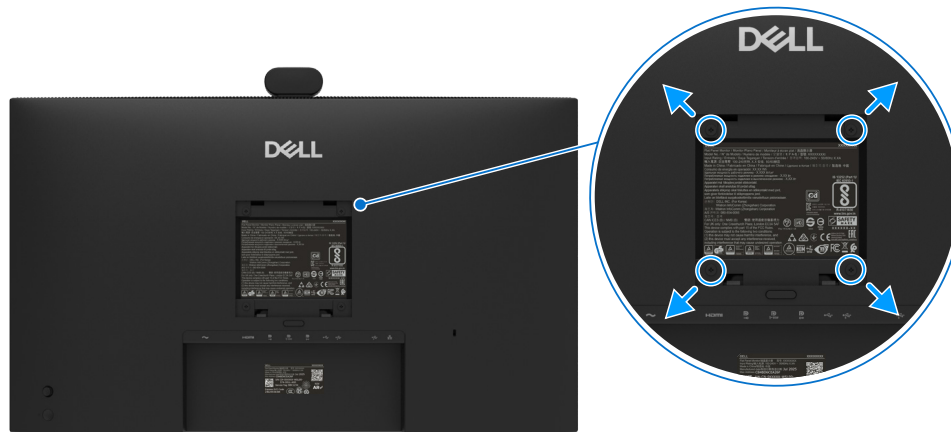

Figur 61. VESA-väggmontering

i OBS! Använd M4 x 10 mm-skruvar för att skruva fast bildskärmen på väggmonteringsatsen.

Se anvisningarna som medföljer den VESA-kompatibla väggmonteringsatsen.

1. Placera bildskärmen på en mjuk trasa eller kudde på en stabil och plan yta.
2. Ta bort stativet (se [Demontera bildskärmens stativ](#)).
3. Använd en Phillips-kryssmejsel för att ta bort de fyra skruvarna som håller fast plastlocket.
4. Fäst monteringsfästet från väggmonteringsatsen på bildskärmen.
5. Montera bildskärmen på väggen. Se dokumentationen som medföljde väggmonteringsatsen för mer information.

i OBS! Endast för användning med UL-, CSA- eller GS-listat väggfäste med minsta vikt- eller belastningskapacitet på 16,40 kg (36,16 lb) (P2426HEB)/20,64 kg (45,50 lb) (P2726DEB)/28,72 kg (63,32 lb) (P3426WEB).

Använda bildskärmen

Slå på bildskärmen

Tryck på strömbrytaren för att slå på bildskärmen.

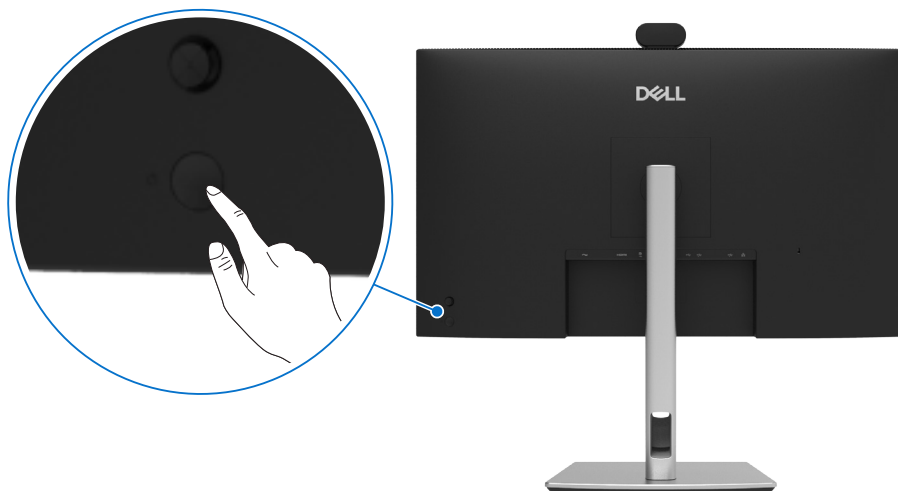

Figur 62. Slå på bildskärmen

Använda joystickkontrollen





Figur 63. Använda joystickkontrollen

Använd joystickkontrollen på baksidan av bildskärmen för att göra justeringar i skärmmenyn (OSD).

1. Tryck på joysticken för att öppna startmenyn.
2. Flytta joysticken **Upp**, **Ned**, **Vänster** eller **Höger** för att växla mellan alternativen i skärmmenyn.

Tabell 44. Joystick-funktioner

Funktion	Beskrivning
	Tryck på joysticken för att öppna OSD-startmenyn.
	För navigering åt höger och vänster.
	För navigering uppåt och nedåt.

Använda startmenyn

Tryck på joysticken för att öppna startmenyn.

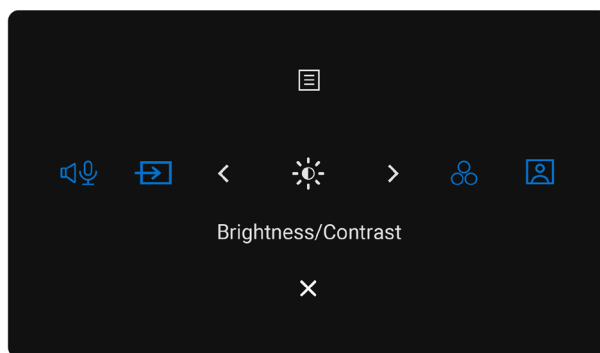







Figur 64. Startmeny

- Vrid joysticken **Upp** för att öppna **Huvudmenyn**.
- Vrid joysticken **Vänster** eller **Höger** för att välja önskad **snabbknapp**.
- Vrid joysticken **nedåt** för att **avsluta**.

Information om startmenyn

I följande tabell beskrivs ikonerna i startmenyn:

Tabell 45. Beskrivning av startmenyn

Startmeny-ikon	Beskrivning
 Huvudmeny	Öppnar skärmmenyn (OSD). Se Använda skärmmenyn (OSD) .
 Snabbtangent: Ljud på	Om ljudet är inaktiverat kan det inte väljas från datorn.
 Snabbtangent: Ingångskälla	Ställer in Ingångskälla .
 Snabbtangent: Ljusstyrka/kontrast	För att komma åt skjutreglagen för Ljusstyrka/kontrast direkt.
 Snabbtangent: Förinställda lägen	Låter dig välja från en lista med förinställda färglägen .
 Snabbtangent: Webbkamerans suddighet: Av	Använd den här knappen för att välja från en lista med Webbkamerans suddighet: Av .
 Avsluta	Avslutar OSD-huvudmenyn.

Använda navigeringsknapparna



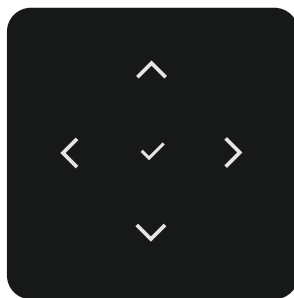

När OSD-huvudmenyn är aktiv kan du konfigurera inställningarna genom att röra på joysticken enligt navigeringsknapparna som visas under skärmmenyn.

ⓘ OBS! Dra joysticken åt vänster för att avsluta det aktuella menyalternativet och återgå till föregående meny.



Figur 65. Navigeringsknappar



Tabell 46. Beskrivning av navigeringsknappar

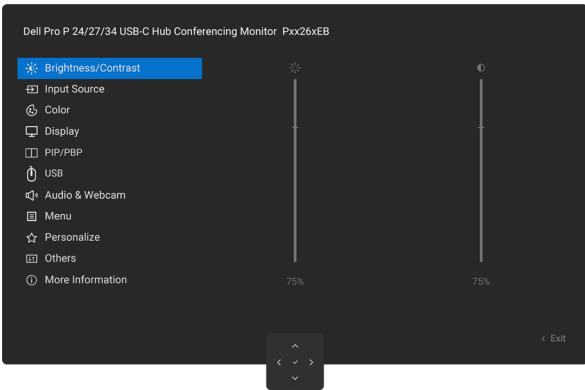
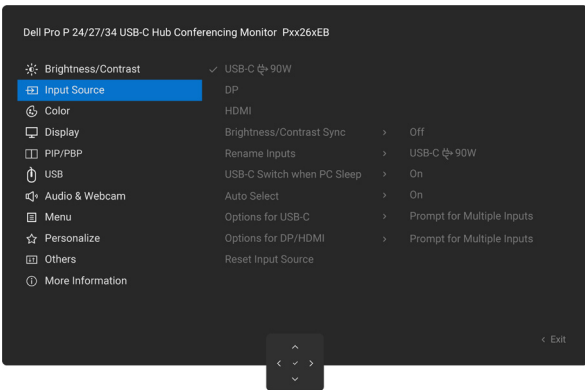

Ikoner för navigeringsknappar	Beskrivning
 Upp  Ned	Använd navigeringsknapparna Upp (öka) och Ned (minska) för att justera objekt i skärmmenyn.
 Vänster	Använd Vänster navigeringsknapp för att gå tillbaka till föregående meny.
 Höger	Använd Höger navigeringsknapp för att bekräfta ditt val.
 OK	Tryck på joysticken för att bekräfta ditt val.

Använda skärmmenyn (OSD)

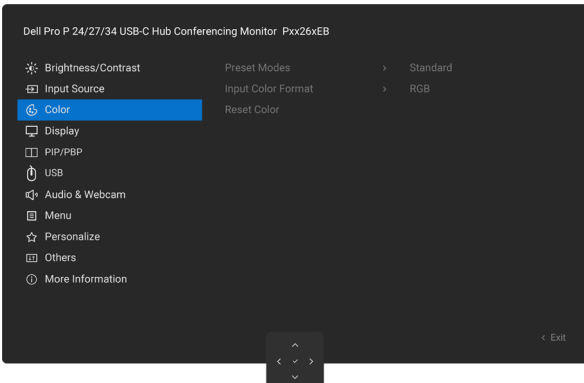
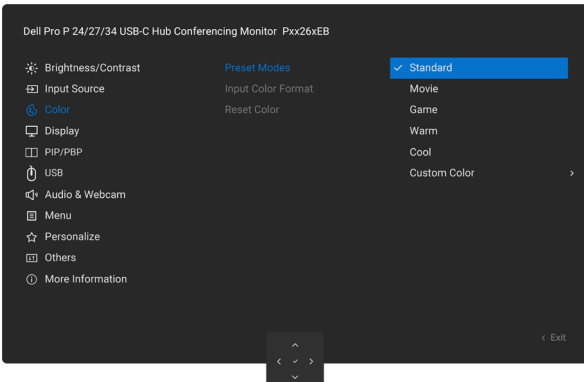

Tabell 47. Beskrivning av On-Screen-Display (OSD)-menyn

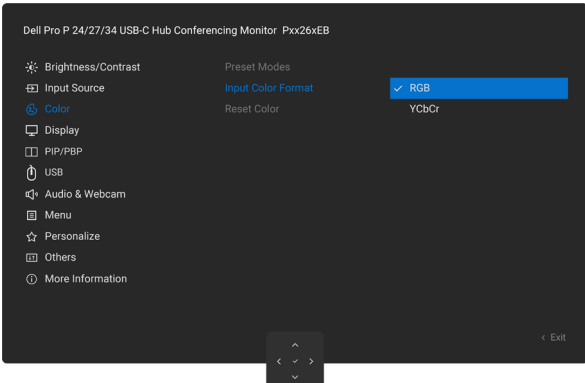

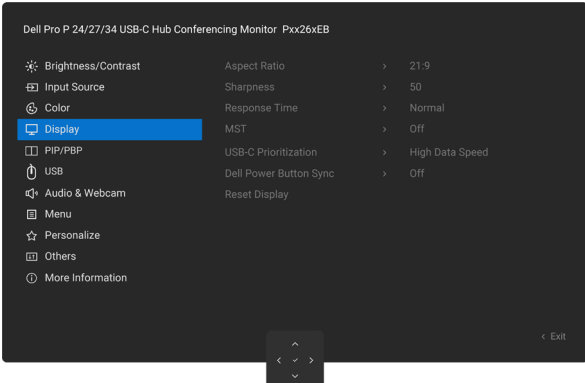
Ikon	Meny och undermenyer	Beskrivning
☀	Brightness/Contrast (ljusstyrka/kontrast)	Justerar skärmens ljusstyrka och kontrast. 
	Brightness (ljusstyrka)	Justerar bakgrundsbelysningens luminans (område: 0–100). Använd navigeringsknappen Upp för att öka ljusstyrkan. Använd navigeringsknappen Ned för att sänka ljusstyrkan.
	Contrast (kontrast)	Justerar ljusstyrkan först och justera sedan kontrasten endast om ytterligare justering behövs. Använd navigeringsknappen Upp för att öka kontrasten och använd navigeringsknappen Ned för att minska kontrasten (Område: 0–100). Funktionen Kontrast justerar graden av skillnad mellan mörker och ljus på bildskärmen.
➔	Input Source (ingångskälla)	Väljer mellan olika videoingångar som är anslutna till bildskärmen. 
	USB-C @ 90W	Välj USB-C @ 90 W -ingång när du använder USB-C @ 90 W -kontakten. Tryck på joysticken för att bekräfta valet.
	DP	Välj ingången DP när du använder kontakten DP (DisplayPort) . Tryck på joysticken för att bekräfta valet.
	HDMI	Välj ingången HDMI när du använder HDMI -kontakten. Tryck på joysticken för att bekräfta valet.
	Brightness/Contrast Sync (synkronisera ljusstyrka/kontrast)	Välj PÅ för att tillämpa en enhetlig ljusstyrka och kontrastnivå för alla ingångskällor. Välj AV för att ha oberoende inställningar för ljusstyrka och kontrast.
	Rename Inputs (byta namn på ingångar)	Låter dig Byta namn på ingångar .
	USB-C Switch when PC Sleep (byt USB-C med datorn i viloläge)	Detta gäller för datorer som tillhandahåller videosignal via USB-C-porten. Ställ in önskat bildskärmsbeteende när datorn går in i viloläge. På: Bildskärmen byter till en annan tillgänglig videoingång. Av: Bildskärm går in i viloläge.
	Auto Select (välj automatiskt)	Tillåter dig söka efter tillgängliga ingångskällor. Tryck på joysticken för att bekräfta valet.

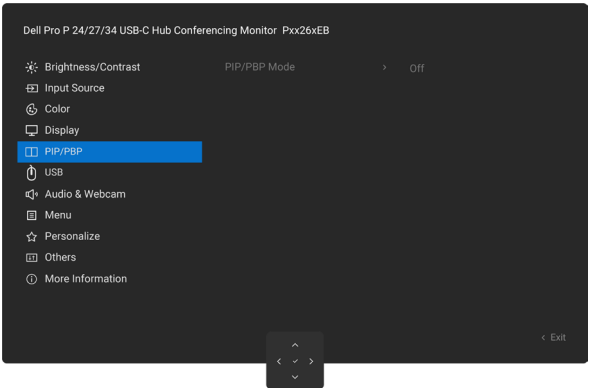
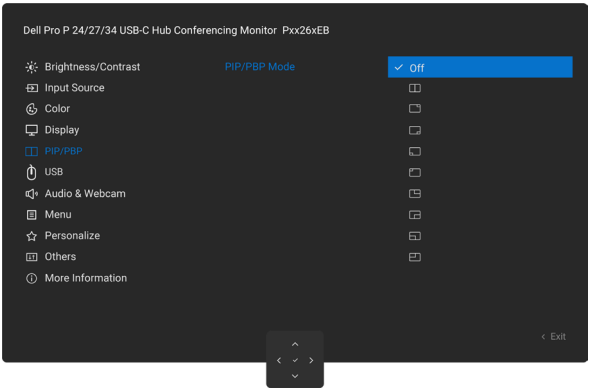
Ikon	Meny och undermenyer	Beskrivning
	Option for USB-C (alternativ för USB-C)	Ställ in denna funktion för följande: <ul style="list-style-type: none"> • Fråga om flera ingångar: Visa alltid meddelandet "Byt till USB-C videoingång" så att du kan välja om du vill byta eller inte. • Byt alltid: Bildskärmen byter alltid automatiskt till USB-C-video när USB-C är ansluten. • Av: Bildskärmen byter inte automatiskt till USB-C-video från en annan tillgänglig ingång.
	Option for DP/HDMI (alternativ för DP/HDMI)	Ställ in denna funktion för följande: <ul style="list-style-type: none"> • Fråga om flera ingångar: Visa alltid meddelandet Växla till DP/HDMI videoinmatning för att du som användare ska kunna välja om du vill växla eller ej. • Byt alltid: Bildskärmen växlar alltid automatiskt till DP-/HDMI-video när DP/HDMI är anslutet. • Av: Bildskärmen växlar inte automatiskt till DP/HDMI-video från en annan tillgänglig ingång.
	Reset Input Source (återställ ingångskälla)	Återställer alla inställningar i menyn Ingångskälla till fabriksinställningarna. Tryck på joysticken för att bekräfta valet.
	Color (färg)	Justerar färginställningsläget. 
	Preset Modes (förinställda lägen)	När du väljer förinställda lägen kan du välja Standard, Film, Spel, Varm, Kall eller anpassad färg från listan.  <ul style="list-style-type: none"> • Standard: Standardinställning för färg. Den här bildskärmen använder en panel med svagt blått ljus och är certifierad av TÜV avseende minskat blåljusutsläpp samt mer avslappnande och mindre stimulerande bilder när du läser innehåll på skärmen. • Film: Passande för filmer. • Spel: Passande för de flesta spelapplikationer. • Varm: Presenterar färger vid lägre färgtemperatur. Bildskärmen ser varmare ut med en röd/gul färgnyans. • Kall: Presenterar färger vid högre färgtemperaturer. Bildskärmen ser svalare ut med en blå färgnyans. • Anpassad färg: Låter dig manuellt justera färginställningarna. Tryck på joystickens vänster- och högerknappar för att justera värdena för rött, grönt och blått och skapa ditt eget förinställda färgläge.

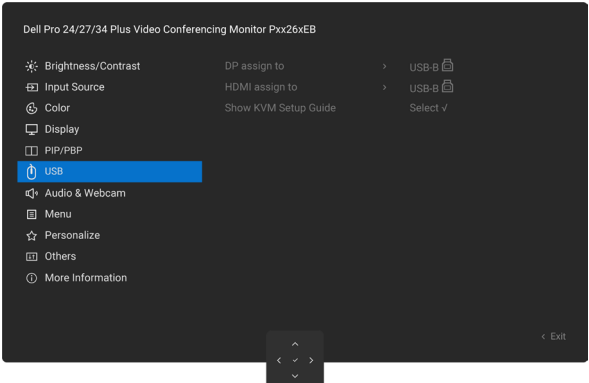
Ikon	Meny och undermenyer	Beskrivning
	Input Color Format (inmatningsfärgformat)	<p>Låter dig ställa in videoinställningsläget till följande:</p> <ul style="list-style-type: none"> • RGB: Välj det här alternativet om din skärm är ansluten till en dator eller en mediaspelare som stöder RGB-utgång. • YCbCr: Välj detta alternativ om din mediaspelare endast stöder YCbCr-utmatning. 
	Hue (kulörton)	<p>Rör joysticken Upp eller Ned för att justera kulörton mellan 0 och 100.</p> <p>i OBS! Justering av kulörton är endast tillgänglig för lägena Film och Spel.</p>
	Saturation (mättnad)	<p>Rör joysticken Upp eller Ned för att justera mättnad mellan 0 och 100.</p> <p>i OBS! Justering av mättnad är endast tillgänglig för lägena Film och Spel.</p>
	Reset Color (återställ färg)	<p>Återställer bildskärmens färginställningar till fabriksinställningarna.</p> <p>Tryck på joysticken för att bekräfta valet.</p>
	Display (skärm)	<p>Använd menyn Skärm för att justera bilden.</p> 
	Aspect Ratio (bildförhållande)	<p>P2426HEB/P2726DEB: Justera bildförhållandet till 16:9, 4:3, 5:4.</p> <p>P3426WEB: Justera bildförhållandet till 21:9, 16:9, 4:3, 5:4.</p>
	Sharpness (skärpa)	<p>Justera bildens skärpa för att göra den skarpere eller mjukare.</p> <p>Använd navigeringsknapparna Upp och Ned för att justera skärpan från 0 till 100.</p>
	Response Time (svarstid)	<p>Gör det möjligt att ställa in Svarstid till Normal eller Snabb.</p>
	MST (Endast P2426HEB/P2726DEB)	<p>När DP Multi Stream Transport är PÅ aktiveras MST (DP ut). När den är AV inaktiveras MST-funktionen.</p> <p>i OBS! När DP-/USB-C-uppstörmskabeln och DP-nedströmskabel är anslutna ställer bildskärmen automatiskt in MST till PÅ. Denna åtgärd utförs endast en gång efter fabriksåterställning eller skärmåterställning. Se Ansluta bildskärmen för DP MST-funktion (DisplayPort Multi-Stream Transport).</p>
	USB-C Prioritization (USB-C-prioritet)	<p>Låter dig ange prioritet för överföring av data när du använder USB-C-porten (DP ALT-läge), med antingen hög upplösning (Hög upplösning) eller hög hastighet (Hög datahastighet).</p>
	Dell Power Button Sync (Synkr. Dell-strömknapp)	<p>Låter dig styra datorsystemets strömstatus från bildskärmens strömbrytare.</p> <p>På så vis kan du slå på eller stänga av funktionen Synkr. Dell-strömknapp.</p> <p>i OBS! Denna funktion stöds endast med Dell-plattformen som har inbyggd DPBS-funktion och endast över USB-C-gränssnitt.</p>
	Reset Display (återställ visning)	<p>Återställer alla inställningar i menyn Skärm till fabriksinställningarna.</p> <p>Tryck på joysticken för att bekräfta valet.</p>

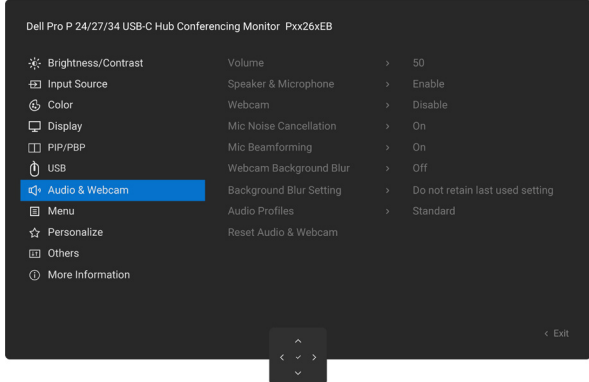
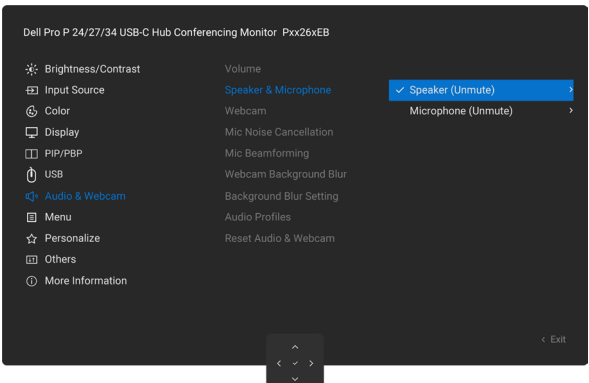
Ikon	Meny och undermenyer	Beskrivning																			
	PIP/PBP (Endast P3426WEB)	<p>Denna funktion visar ett fönster med en bild från en annan ingångskälla.</p>  <table border="1" data-bbox="459 629 1106 840"> <thead> <tr> <th rowspan="2">Huvudfönster</th> <th colspan="3">Underfönster</th> </tr> <tr> <th>USB-C</th> <th>DP</th> <th>HDMI</th> </tr> </thead> <tbody> <tr> <td>USB-C</td> <td></td> <td>✓</td> <td>✓</td> </tr> <tr> <td>DP</td> <td>✓</td> <td></td> <td>✓</td> </tr> <tr> <td>HDMI</td> <td>✓</td> <td>✓</td> <td></td> </tr> </tbody> </table> <p>! OBS! Bilderna i PBP visas i mitten av skärmen, inte i helskärmsläge.</p>	Huvudfönster	Underfönster			USB-C	DP	HDMI	USB-C		✓	✓	DP	✓		✓	HDMI	✓	✓	
Huvudfönster	Underfönster																				
	USB-C	DP	HDMI																		
USB-C		✓	✓																		
DP	✓		✓																		
HDMI	✓	✓																			
	PIP/PBP Mode (PIP/PBP-läge)	<p>Justerar läget PIP eller PBP (bild för bild). Du kan inaktivera denna funktion genom att välja Av.</p> 																			
	PIP/PBP (Sub) (PIP/PBP [Under])	<p>Välj bland de olika videosignaler som är anslutna till bildskärmen för PIP-/PBP-underfönstret. Tryck på joysticken för att bekräfta valet.</p> <p>! OBS! Denna funktion är endast tillgänglig när PIP/PBP-Läge är aktiverat.</p>																			
	USB Switch (USB-växel)	<p>Välj för att växla mellan USB-uppstörmskällor i PBP-läge. Flytta joysticken för att växla mellan USB-uppstörmskällor i PBP-läge.</p> <p>! OBS! Denna funktion är endast tillgänglig när PIP/PBP-Läge är aktiverat.</p>																			
	Video Swap (byta video)	<p>Välj för att byta videor mellan huvudfönstret och underfönstret i PBP-läge. Flytta joysticken för att byta huvudfönster och delat fönster.</p> <p>! OBS! Denna funktion är endast tillgänglig när PIP/PBP-Läge är aktiverat.</p>																			
	Audio (ljud)	<p>Gör att du kan ställa in ljudkällan från huvudfönstret eller delrutan.</p> <p>! OBS! Om användaren använder Pin assignment E-kabel krävs anslutning till USB typ-B-kabeln för att få ljud.</p> <p>! OBS! Denna funktion är endast tillgänglig när PIP/PBP-Läge är aktiverat.</p>																			
	Contrast (Sub) (kontrastnivån (Sub))	<p>Justerar kontrastnivån för bilden i PBP-läge. Rör på joysticken för att öka eller minska kontrasten.</p> <p>! OBS! Denna funktion är endast tillgänglig när PIP/PBP-Läge är aktiverat.</p>																			

Ikon	Meny och undermenyer	Beskrivning
	USB	<p>Gör det möjligt att ställa in USB-uppstörmsporten för DP/HDMI-ingångssignalerna, så att bildskärmens USB-nedströmsport (till exempel tangentbord och mus) kan användas av de aktuella ingångssignalerna när du ansluter en dator till någon av uppströmsportarna. När du bara använder en uppströmsport är den anslutna uppströmsporten aktiv.</p>  <p>ⓘ OBS! Innan du byter USB-uppstörmsportar ska du kontrollera att inga USB-lagringsenheter används av den dator som är ansluten till bildskärmens USB-uppstörmsport. På så vis undviker du att data skadas eller går förlorade.</p>
	Show KVM Setup Guide (inställningsguide för KVM-visning)	<p>Välj det här alternativet och följ stegen om du vill ansluta flera datorer till bildskärmen och använda en enda uppsättning med tangentbord och mus.</p>
	Audio & Webcam (ljud och webbkamera)	<p>Använd menyn Ljudinställningar för att justera ljudinställningarna.</p> 
	Volume (volym)	<p>Gör att du kan höja högtalarvolymen. Flytta joysticken upp och ner för att justera volymen från 0 till 100.</p>
	Speaker & Microphone (högtalare och mikrofon)	<p>Välj att aktivera högtalar- och mikrofonfunktionerna. Rör på joysticken för att välja Ljud av eller Ljud på för högtalaren eller mikrofonen.</p>  <p>ⓘ OBS! Om du inaktiverar "Högtalare och Mikrofon" stängs hela ljudmodulen. Profilerna för volym och ljud ändras till grått.</p>

Ikon	Meny och undermenyer	Beskrivning
	Webcam (webbkamera)	Välj aktivera eller inaktivera webbkamera- och närvarosensorfunktionen.  OBS! Att inaktivera "webbkamera och närvarosensor" stänger av hela webbkameramodulen. Webbkameran och sensorn kommer inte att visas i systemet. Flytta åt vänster eller höger för att låsa eller låsa upp kamerans slutare.
	Mic Noise Cancellation (mikrofonbrusreducering)	Upptar användarens röst framifrån (0°) och reducerar brus från sidorna (±50°).
	Mic Beamforming (strålförning av mikrofon)	<ul style="list-style-type: none"> När mikrofonens strålförning är PÅ, är mikrofonens upptagningsfält ±50°. När mikrofonens strålförning är AV, är mikrofonens upptagningsfält ±90°.
	Webcam Background Blur (Webbkamera Bakgrundsoskärpa)	Ställ in denna funktion för följande: <ul style="list-style-type: none"> Av, funktionen bakgrundsoskärpa är avstängd. Naturlig oskärpa, porträtt klart och suddigt i bakgrunden. Integritetsoskärpa, oskärpt bakgrund.
	Background Blur Setting (Inställning för bakgrundsoskärpa)	Ställ in denna funktion för följande: <ul style="list-style-type: none"> Behåll inte den senast använda inställningen. Sparar inte användarens senaste inställning för bakgrundsoskärpa. Behåll senast använda inställning Sparar användarens senaste inställning för bakgrundsoskärpa.
	Audio Profiles (Ljudprofiler)	Expandera för att visa de olika ljudprofilerna. <ul style="list-style-type: none"> Röstläge, betonar tal, idealiskt för röst- och videosamtal. Filmläge, betonar tal och lågfrekventa ljud för en mer uppslukande videoupplevelse. Spelläge, förstärker låga och höga frekvenser för en förbättrad känsla av rymd och orientering i spel. Musikläge, ger en platt EQ-profil för trogen musikåtergivning.
	Reset Audio & Webcam (återställ ljud och webbkamera)	Återställer alla inställningar i menyn Ljud och webbkamera till fabriksinställda värden.

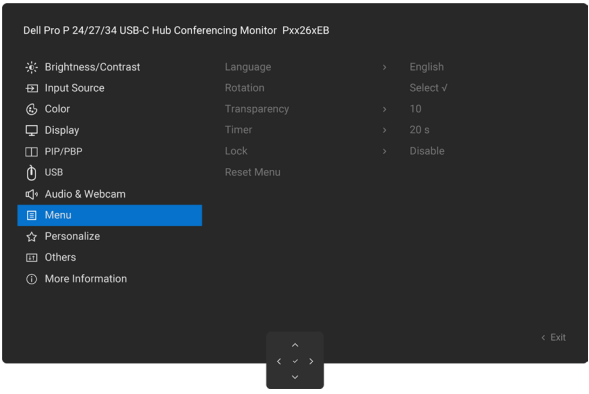
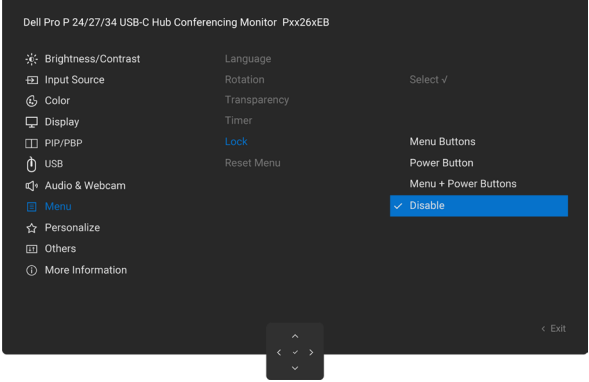
Ikon	Meny och undermenyer	Beskrivning
	Menu (meny)	<p>Välj det här alternativet för att justera inställningarna för skärmmenyn, som språket på skärmmenyn, hur länge menyn förblir på skärmen och så vidare.</p> 
	Language (språk)	<p>Välj ett av åtta språk för OSD-visningen: engelska, spanska, franska, tyska, brasiliansk portugisiska, ryska, förenklad kinesiska eller japanska.</p>
	Rotation (endast P2426HEB/ P2726DEB)	<p>Roterar skärmmenyn i 0/90/270 grader. Tryck på joystickens varje gång du ska rotera den.</p>
	Transparency (transparens)	<p>Välj detta alternativ för att ändra menyens transparens genom att flytta joystickens Upp eller Ned (Område: 0–100).</p>
	Timer	<p>Menyhålltid: Ställer in hur länge skärmmenyn ska vara aktiv efter att du trycker på en knapp. Flytta joystickens för att justera reglaget i steg om en sekund, från 5 till 60 sekunder.</p>
	Lock (Lås)	<p>Spärring av styrknapparna förhindrar obehörig åtkomst och oavsiktlig aktivering, särskilt i uppsättningar med flera skärmar.</p>  <ul style="list-style-type: none"> • Menyknappar: I skärmmenyn för att spärra menyknapparna. • Strömbrytare: I skärmmenyn för att spärra strömbrytaren. • Meny + strömbrytare: I skärmmenyn för att spärra menyknapparna och strömbrytaren. • Inaktivera: Rör joystickens åt Vänster och håll den intryckt i 4 sekunder.
	Reset Menu (återställ meny)	<p>Återställer alla inställningar i meny till fabriksinställningarna. Tryck på joystickens för att bekräfta valet.</p>

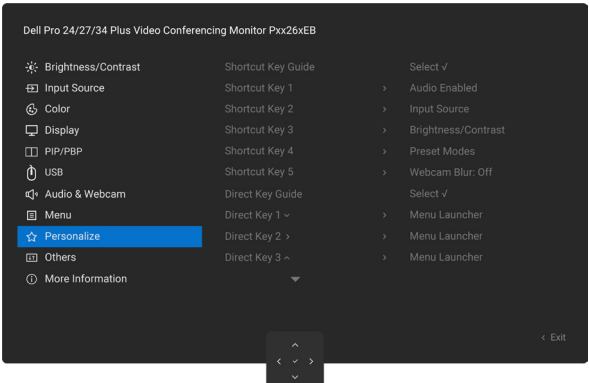
Ikon	Meny och undermenyer	Beskrivning
☆	Personalize (anpassa)	<p>Välj detta alternativ för att justera skärmmenyn, såsom inställning av snabbknappar, inställning av direktnappar med mera.</p> 
	Shortcut Keys Guide (guide för snabbknappar)	<p>Med det här alternativet kan du enkelt ställa in upp till fem snabbknappar. Det innehåller en introduktion till inställningen av snabbknappar.</p>
	Shortcut Key 1 (snabbknapp 1)	
	Shortcut Key 2 (snabbknapp 2)	
	Shortcut Key 3 (snabbknapp 3)	<p>Gör det möjligt att välja en funktion från listan som visas och ställa in den som en snabbknapp. Tryck på joystickknappen för att bekräfta valet.</p>
	Shortcut Key 4 (snabbknapp 4)	
	Shortcut Key 5 (snabbknapp 5)	
	Direct Key Guide (guide för direktnapp)	<p>Välj och följ instruktionerna på skärmen för att tilldela dina föredragna funktioner till joystickens rörelser i fyra riktningar.</p>
	Direct Key 1 (Direktnapp 1) ▾	
	Direct Key 2 (Direktnapp 2) >	<p>Gör det möjligt att välja en funktion från listan som visas och ställa in den som direktnapp. Tryck på joystickknappen för att bekräfta valet.</p>
	Direct Key 3 (Direktnapp 3) ^	
	Direct Key 4 (Direktnapp 4) <	
	Power LED (LED-strömindikator)	<p>Låter dig ställa in strömlampans läge för att spara energi.</p>
	USB-C Charging 90W (USB-C-laddning 90 W)	<p>Gör det möjligt att aktivera eller inaktivera laddningsfunktionen USB-C-laddning 90 W när bildskärmen är avstängd.</p> <p>i OBS! När den här funktionen är aktiverad kan du ladda din bärbara dator eller mobila enhet via USB-C-kabeln även när bildskärmen är avstängd.</p>
	Other USB Charging (annan USB-laddning)	<p>Låter dig aktivera eller inaktivera funktionen annan USB-laddning när bildskärmen är i vänteläge.</p> <p>i OBS! När den här funktionen är aktiverad kan du ladda din mobiltelefon via USB-A-kabeln även när bildskärmen är i vänteläge.</p>
	Fast Wakeup (snabbväckning)	<p>Snabba upp återhämtningstiden från viloläge.</p>
	Reset Personalization (återställ anpassning)	<p>Återställer alla inställningar i menyn Anpassa till fabriksinställda värden.</p> <p>Tryck på joysticken för att bekräfta valet.</p>

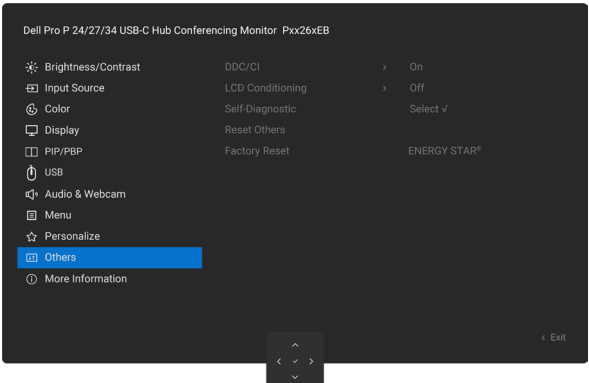
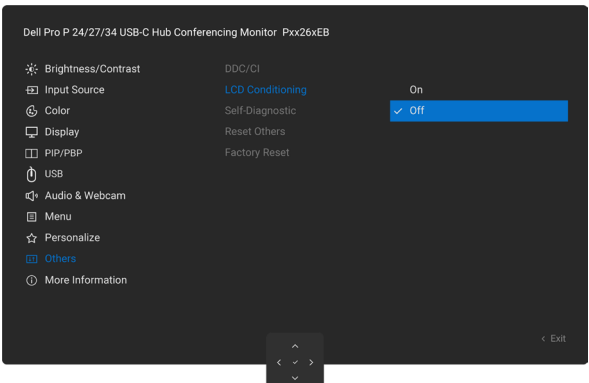
Ikon	Meny och undermenyer	Beskrivning
	Others (övrigt)	<p>Välj detta alternativ för att justera skärmmenyn, såsom inställningarna av DDC/CI, LCD-kompensering med mera.</p> 
	DDC/CI	<p>DDC/CI (Display Data Channel/kommandotolk) gör det möjligt att justera bildskärmens parametrar (ljusstyrka, färgbalans med mera) via programvaran på din dator. Du kan inaktivera den här funktionen genom att välja Av. Aktivera funktionen för bästa användarupplevelse och optimal prestanda av bildskärmen.</p> 
	LCD Conditioning (LCD-kompensering)	<p>Hjälper till att minska mindre fall av bildretention. Beroende på graden av bildretention kan programmet ta en stund att köra. Du kan aktivera denna funktion genom att välja På.</p> 
	Self-Diagnostic (självdiagnos)	<p>Använd det här alternativet för att köra den inbyggda diagnostiken, se Inbyggd diagnostik.</p>
	Reset Others (återställ övrigt)	<p>Återställer alla inställningar i menyn Övrigt till fabriksinställningarna. Tryck på joysticken för att bekräfta valet.</p>
	Factory Reset (återställ fabriksinställningar)	<p>Återställer alla förinställda värden till fabriksinställningarna. Detta gäller även inställningarna för ENERGY STAR-tester.</p>

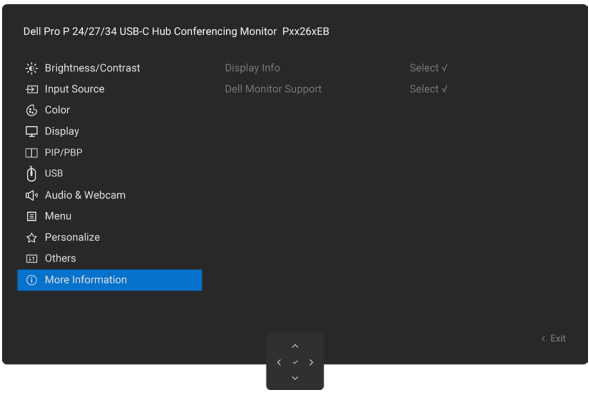
Ikon	Meny och undermenyer	Beskrivning
	More Information (mer information)	Välj detta alternativ för skärminformation och Dell skärmsupport. 
	Display Info (skärminformation)	Visar de aktuella inställningarna för bildskärmen. Tryck på joysticken för att bekräfta valet.
	Dell Monitor Support (Dell bildskärmssupport)	Använd din smartmobil för att skanna QR-koden och få tillgång till de allmänna supportmaterialen för bildskärmen.

Spärra styrknapparna

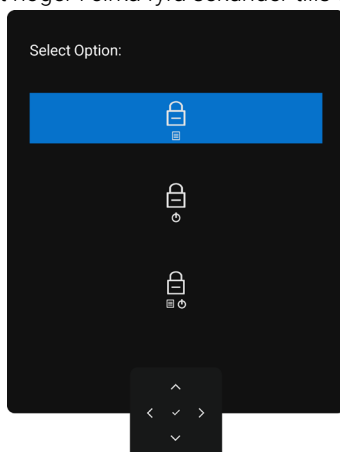

Du kan spärra frontpanelens styrknappar för att förhindra åtkomst till skärmmenyn och/eller strömbrytaren.

1. Håll joysticken uppåt, nedåt, åt vänster eller åt höger i cirka fyra sekunder tills ett extrafönster visas.



Figur 66. Meddelandet om att spärra kontrollknapparna

2. Rör på joysticken för att välja ett av följande alternativ:

-  : Skärmmenyinställningarna är spärrade och inte tillgängliga.
-  : Strömbrytaren är spärrad.
-  : Skärmmenyinställningarna är inte tillgängliga och strömbrytaren är spärrad.

3. Tryck på joysticken för att bekräfta konfigurationen.

Lås upp genom att röra och hålla joysticken framåt/bakåt/vänster/höger i cirka fyra sekunder tills en meny visas på skärmen och välj sedan  för att låsa upp och stänga menyn.

Initial inställning

Väljer du skärmenyposten för **Fabriksåterställning** i funktionen Övrigt visas följande meddelande:

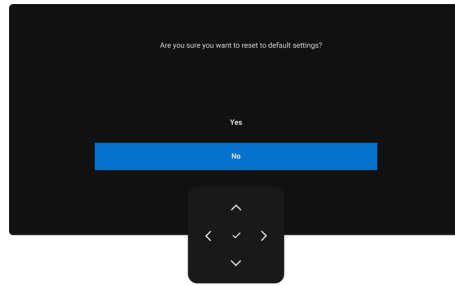

Figur 67. Varningsmeddelande för fabriksåterställning

När du väljer **Ja** till att återställa standardinställningarna visas följande meddelande:

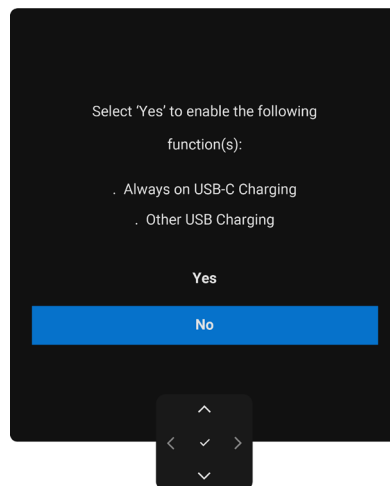

Figur 68. Återställ till standardinställningar

OSD-varningsmeddelanden

När bildskärmen inte stöder ett visst upplösningsläge kan du se följande meddelande:

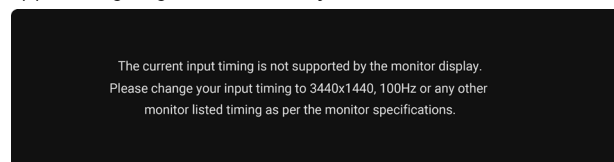

Figur 69. Stöder inte ett visst upplösningsläge

Detta innebär att bildskärmen inte kan synkronisera med signalen som tas emot från datorn. Se [Bildskärmens specifikationer](#) för horisontella och vertikala frekvensområden som bildskärmen kan hantera.

i OBS! Rekommenderat läge är **1920 x 1080 (P2426HEB)/2560 x 1440 (P2726DEB)/3440 x 1440 (P3426WEB)**.

Du kan se följande meddelande innan DDC/CI-funktionen inaktiveras:

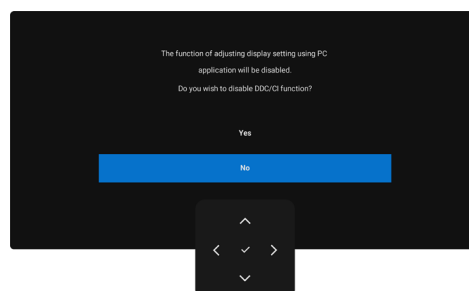

Figur 70. DDC/CI-varningsmeddelande

När bildskärmen övergår till **vänteläge** visas följande meddelande:

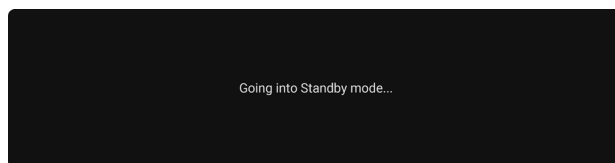

Figur 71. Varningsmeddelande för vänteläge

Slå på datorn och väck bildskärmen för att få tillgång till [Använda skärmmenyn \(OSD\)](#).

Om du trycker på någon annan knapp än strömbrytaren visas följande meddelande beroende på vald ingång:

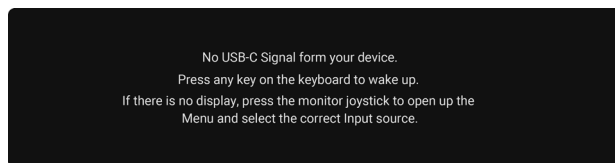

Figur 72. Varningsmeddelande om väckning av bildskärm

Ett meddelande visas när kabeln som stöder alternativt DP-läge är ansluten till bildskärmen under följande förhållanden:

- När Välj automatiskt för **USB-C** är inställd på **Fråga om flera ingångar**.
- När **USB-C**-kabeln är ansluten till bildskärmen.

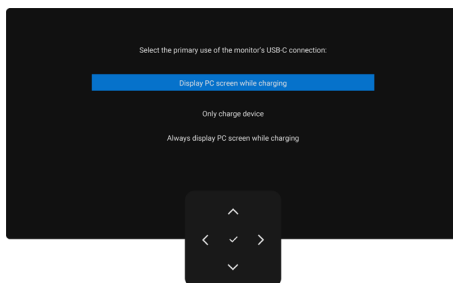

Figur 73. Varningsmeddelande för Välj automatiskt för USB-C

Om bildskärmen är ansluten till två eller fler portar och **Auto** väljs som ingångskälla kommer den att koppla om till nästa port som har signal.

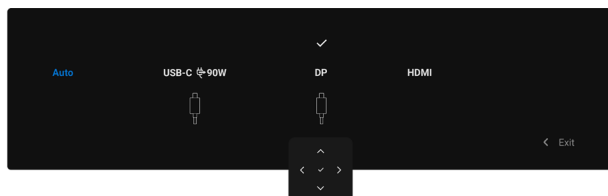

Figur 74. Skärmmeny – Välj automatiskt för USB-C

När du väljer skärmmenyposten för **På i vänteläge** i funktionen **Anpassa** visas följande meddelande:

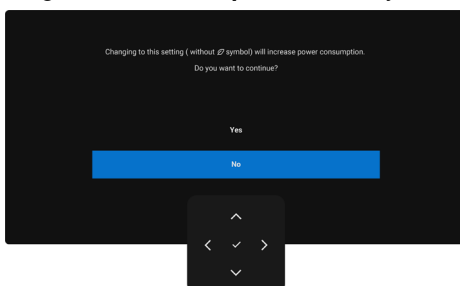

Figur 75. Varningsmeddelande för Av i vänteläge

Om du justerar nivån av **Ljusstyrka** till över 75 procent av standardnivån visas följande meddelande:

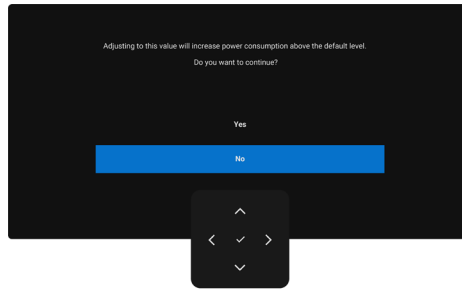

Figur 76. Dialogruta med varningar om strömförbrukningen

- När du väljer **Ja** visas strömmeddelandet endast en gång.
- När du väljer **Nej** kommer varningsmeddelandet att dyka upp igen.
- Varningsmeddelandet visas igen endast när du utför en **återställning av fabriksinställningar** på skärmmenyn.

Om en av ingångarna DP, HDMI eller USB-C är vald och motsvarande kabel inte är ansluten, visas en dialogruta.

i **OBS!** Meddelandet kan variera något beroende på vald ingångssignal.

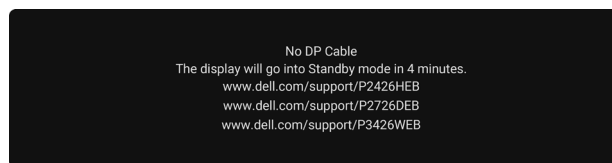

Figur 77. Varningsmeddelande om bortkopplad DP-kabel

eller

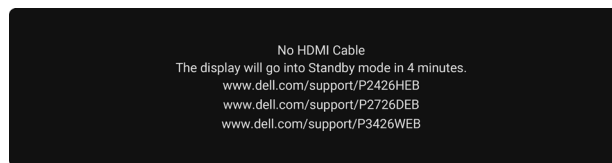

Figur 78. Varningsmeddelande om bortkopplad HDMI-kabel

eller

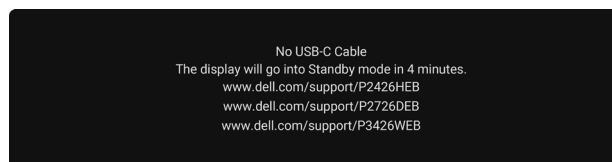

Figur 79. Varningsmeddelande om bortkopplad USB-C-kabel

När uppströmskabeln för USB inte är ansluten och du trycker på knappen Teams/Hookswitch/Mute visas följande meddelande:

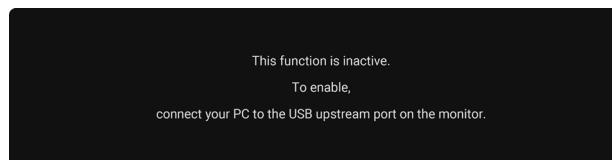

Figur 80. Varningsmeddelande vid aktivering av Teams/Hookswitch/Mute

i **OBS!** För att knapparna för Teams/Hookswitch/Volym ned/Volym upp/Tyst ska fungera måste du ansluta uppströmskabeln USB (USB typ-A till typ-C eller USB-C till C) från datorn till bildskärmen.

Se [Felsökning](#) för mer information.

Ställa in den maximala upplösningen

 **OBS!** Stegen kan variera något beroende på vilken version av Windows du använder.

Så ställer du in den maximala upplösningen för bildskärmen:

I Windows 10 och Windows 11:

1. Högerklicka på skrivbordet och klicka på **Skärminställningar**.
2. Om du har mer än en bildskärm ansluten, se till att du väljer **P2426HEB/P2726DEB/P3426WEB**.
3. Klicka på rullgardinsmenyn **Bildskärmsupplösning** och välj **1920 x 1080 (P2426HEB)/2560 x 1440 (P2726DEB)/3440 x 1440 (P3426WEB)**.
4. Klicka på **Behåll ändringar**.

Om du inte ser **1920 x 1080 (P2426HEB)/2560 x 1440 (P2726DEB)/3440 x 1440 (P3426WEB)** som alternativ måste du uppdatera din grafikdrivrutin till den senaste versionen. Slutför en av följande procedurer beroende på datorn:

Om du har en stationär eller bärbar Dell-dator:

- Gå till [Dells supportwebbplats](#), ange din servicetagg och hämta den senaste drivrutinen för grafikkortet.

Om du använder en dator från en annan tillverkare än Dell (bärbar eller stationär):

- Gå till supportwebbplatsen för datorn (från en annan tillverkare än Dell) och ladda ned de senaste drivrutinerna för grafikkortet.
- Gå till grafikkortets webbplats och ladda ned de senaste drivrutinerna för grafikkortet.

Konfigurera Windows Hello

I Windows® 10/Windows® 11:

Klicka på Windows startmeny och på **Inställningar**.

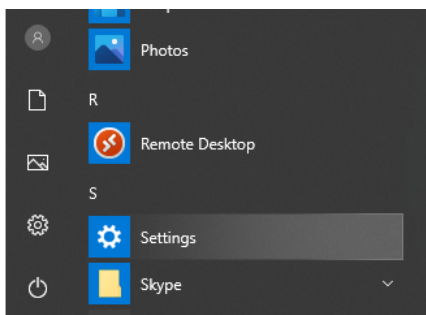

Figur 81. Klicka på Inställningar.

Klicka på **Konton**.

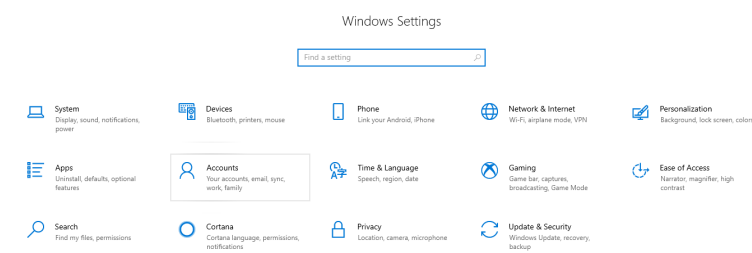

Figur 82. Klicka på Konton.

Klicka på **Inloggningsalternativ**. Du måste ställa in en PIN-kod innan du kan registrera dig i Windows Hello.

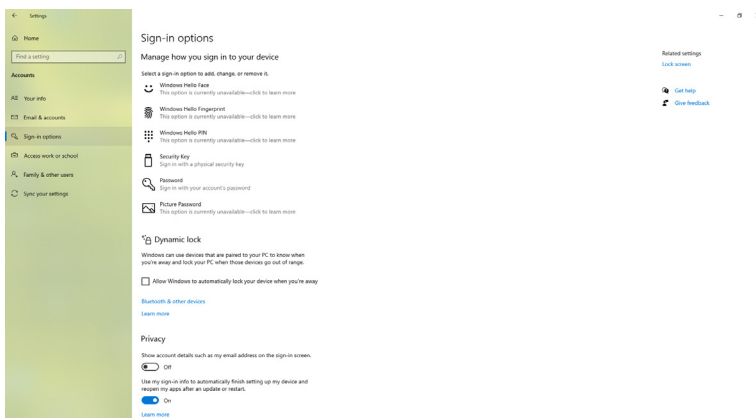

Figur 83. Klicka på Inloggningsalternativ.

Klicka på **Lägg till** under **PIN-kod** och gå till **Ställ in en PIN-kod**. Ange en ny PIN-kod, bekräfta PIN-koden och klicka sedan på **OK**.

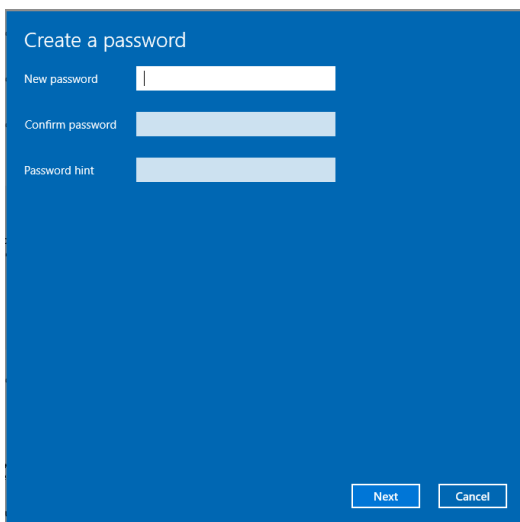

Figur 84. Ställ in en PIN-kod

När du har gjort det blir alternativen för att ställa in Windows Hello tillgängliga. Klicka på **Ställ in** under **Windows Hello** för att gå till **Konfigurera Windows Hello**.

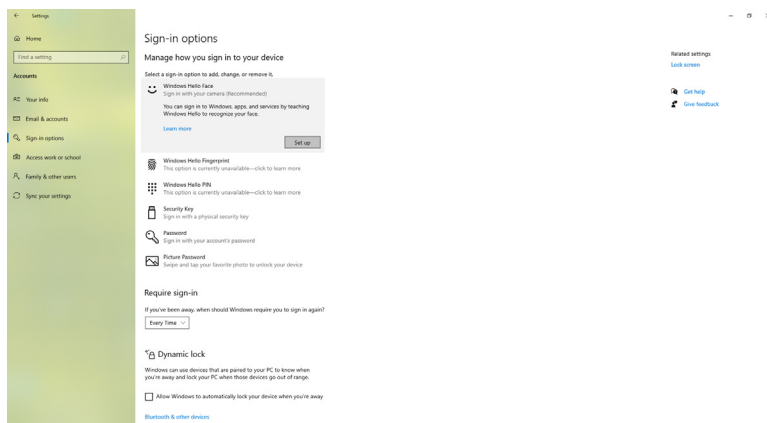

Figur 85. Windows Hello-inställning Inställningar

Följande meddelande visas, klicka på **Kom igång**.

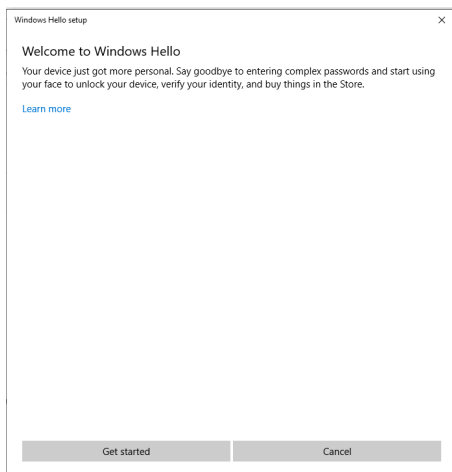

Figur 86. Klicka på Kom igång

Fortsätt att titta rakt in i skärmen och placera dig så att ditt ansikte är i mitten av ramen som visas på skärmen. Webbkameran registrerar då ditt ansikte.

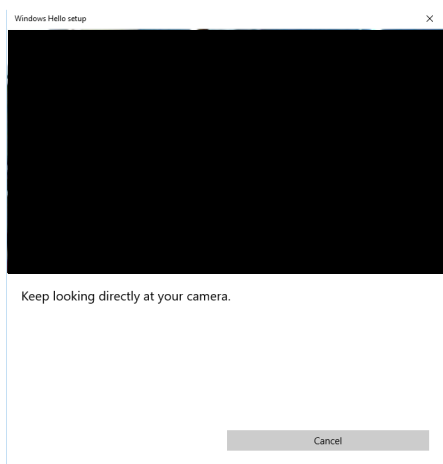

Figur 87. Fortsätt att titta rakt in i skärmen.

När följande meddelande visas klickar du på **Stäng** för att avsluta **Konfigurera Windows Hello**.

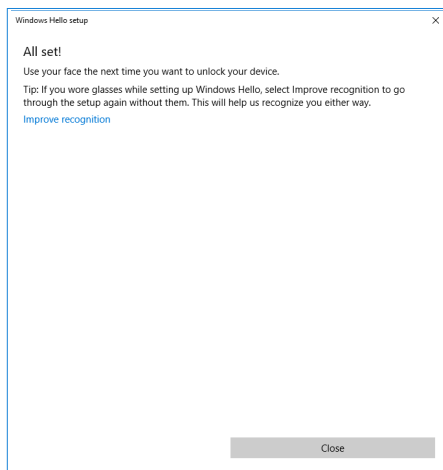

Figur 88. Klicka på **Stäng** för att avsluta konfigureringen av Windows Hello.

När du har ställt in har du ett annat alternativ för att förbättra igenkänningen. Klicka på **Förbättra igenkänning** vid behov.

Ställa in bildskärmens webbkamera som standard i operativsystemet

När du ansluter till bildskärmen med en bärbar dator med inbyggd webbkamera, kan du i Enhetshanteraren hitta både den bärbara datorns inbyggda webbkamera och bildskärmens webbkamera. Normalt är de aktiverade och standardinställningen är att använda den bärbara datorns inbyggda webbkamera.

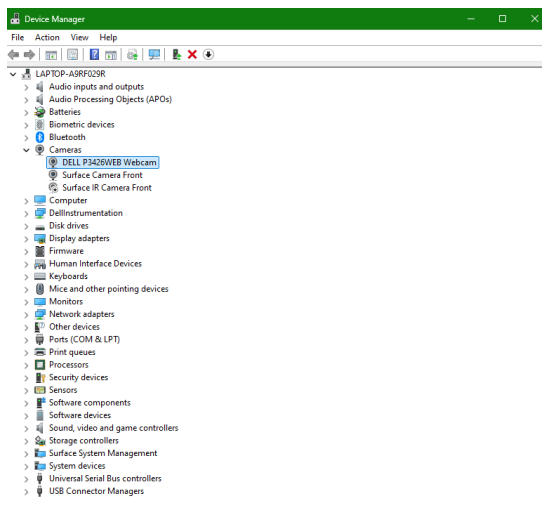

Figur 89. Enhetshanterarens gränssnitt.

Om du vill ställa in bildskärmens webbkamera som standard måste du inaktivera den bärbara datorns inbyggda webbkamera. Följ instruktionerna nedan för att identifiera den bärbara datorns inbyggda webbkamera och inaktivera den:

Högerklicka på **DELL P2426HEB Webcam/DELL P2726DEB Webcam/DELL P3426WEB Webcam** och klicka på **Egenskaper** för att öppna **DELL P2426HEB Webcam/DELL P2726DEB Webcam/DELL P3426WEB Webcam Egenskaper**.

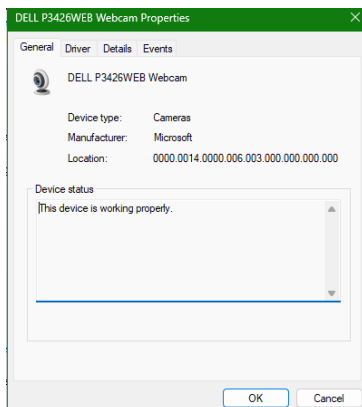
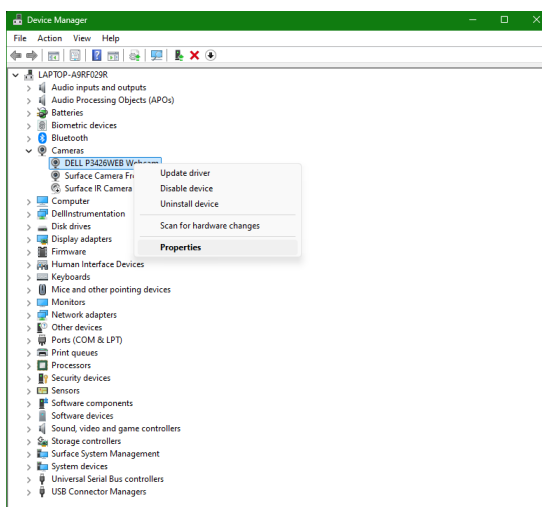

Figur 90. Högerklicka på egenskaper för bildskärmens webbkamera.

Klicka på **Detaljer > Egenskap** och välj **Maskinvaru-ID**.

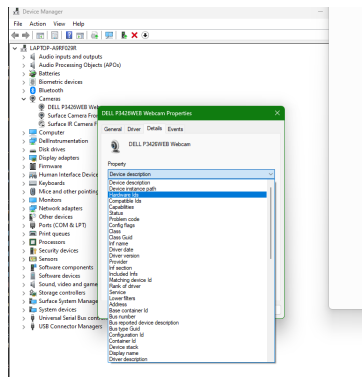

Figur 91. Klicka på **Detaljer > Egenskap** och välj **Maskinvaru-ID**.

Värdet visar de detaljerade maskinvaru-ID:erna för denna **DELL P2426HEB-webbkamera/DELL P2726DEB-webbkamera/DELL P3426WEB-webbkamera**. Maskinvaru-id:n för den bärbara datorns inbyggda webbkamera i och bildskärmens webbkamera är olika. För P2426HEB/P2726DEB/P3426WEB visas bildskärmens webbkamerahårdvaru-ID:n enligt nedan:

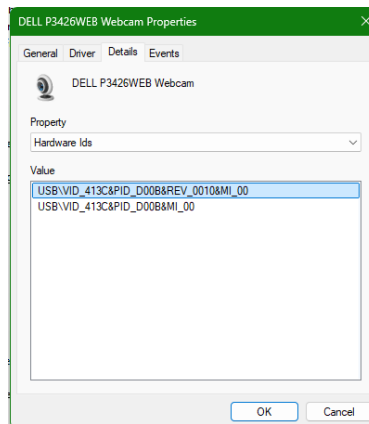

Figur 92. Maskinvaru-id för bildskärmens webbkamera.

Högerklicka på webbkameran för den **stationära eller bärbara datorn**, som har en annan maskinvaru-id, och klicka på **Inaktivera**.

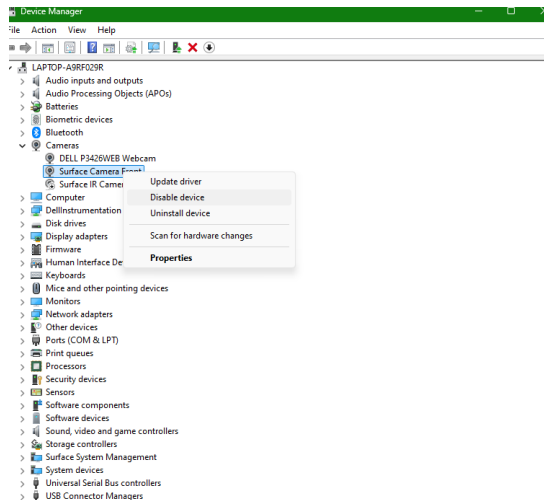

Figur 93. Inaktivera webbkameran på din stationära eller bärbara dator.

Följande meddelande visas:

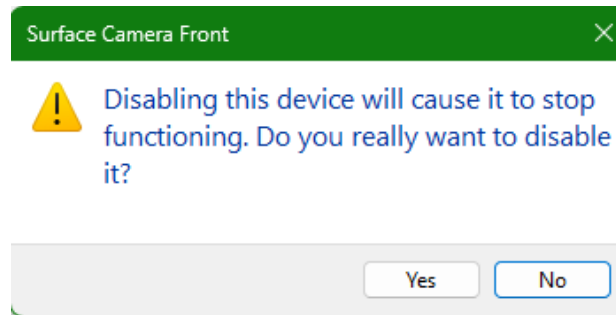

Figur 94. Varningsmeddelande för inaktivering av enhet

Klicka på Ja. Den bärbara datorns webbkamera är nu inaktiverad och bildskärmens webbkamera kommer att användas som standard. Starta om den bärbara datorn.

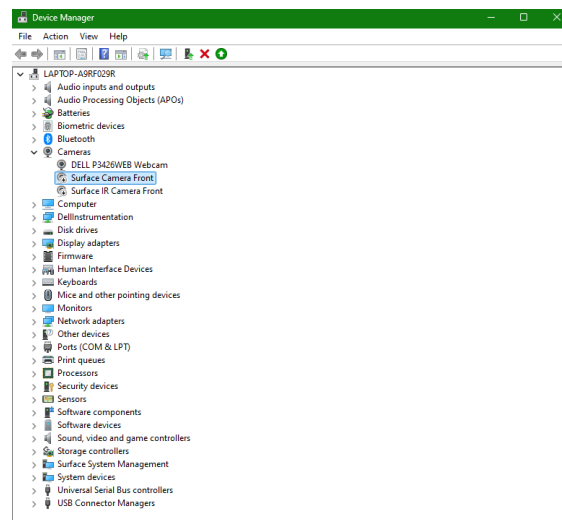

Figur 95. Bildskärmens webbkamera kommer att ställas in som standard.

Ställa in bildskärmens högtalare som standard i operativsystemet

När datorn är ansluten till flera högtalare och du vill ställa in bildskärmens högtalare som standard ska du följa nedanstående instruktioner:

Högerklicka på **Volym** i Windows-aktivitetsfältets meddelandeområde.



Figur 96. Högerklicka på volymikonen.

Klicka på **Uppspelningenheter** för att gå till inställningen av **Ljud**.

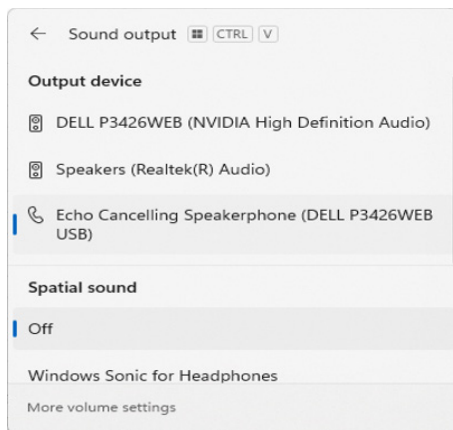

Figur 97. Klicka på Uppspelningenheter.

Om endast HDMI- eller DP-kabeln är ansluten från din bildskärm till datorn, visas endast en högtalare med namnet **DELL P2426HEB/P2726DEB/P3426WEB** från bildskärmen i inställningsgränssnittet **Ljud**.

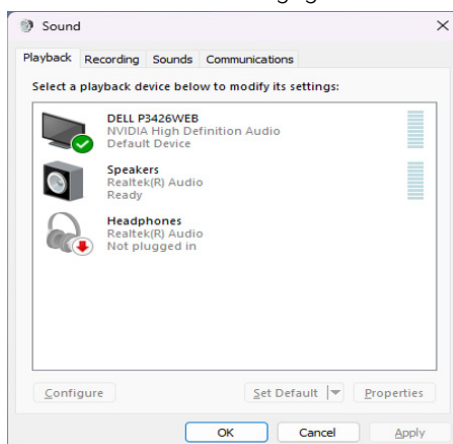

Figur 98. Ljudinställningsgränssnitt

Klicka på **DELL P2426HEB/P2726DEB/P3426WEB**, och klicka sedan på **Ställ in som standard**, så kommer bildskärmens högtalare att användas som standardinställning.

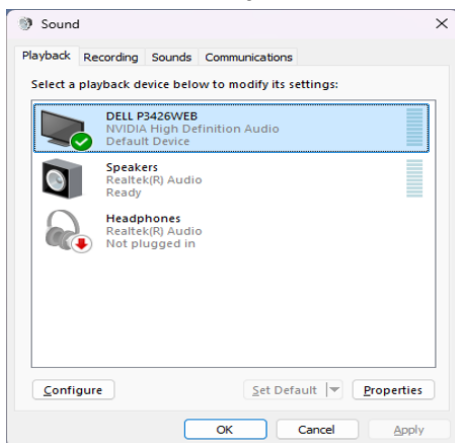

Figur 99. Ställ in bildskärmens högtalare som standard.

Klicka på **OK** för att avsluta **Ljud**-inställningen.

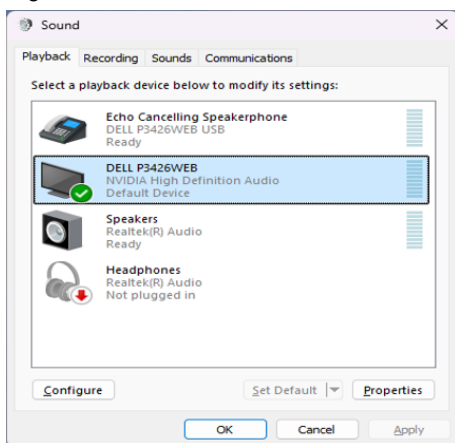

Figur 100. Klicka på OK för att avsluta Ljud-inställningen.

Om USB-kabeln och HDMI- eller DP-kabeln är anslutna från bildskärmen till datorn, kommer två ljudvägar med namnen **DELL P2426HEB/P2726DEB/P3426WEB** och **Ekoelimerande högtalartelefonen (P2426HEB/P2726DEB/P3426WEB)** från bildskärmen att visas i inställningsgränssnittet för **Ljud**. Bildskärmen **P2426HEB/P2726DEB/P3426WEB** bör visa alternativ för två ljudvägar som stöds i bildskärmen.

- **Ekoelimerande högtalartelefonen**-ljudvägen är där ljud strömmar via USB. Detta sker antingen via USB-C till USB-C-kabel eller USB typ-A till typ-B-kabel. Eftersom mikrofonvägen strömmar från bildskärmen tillbaka till datorn via USB, krävs detta val för VoIP-/UC-konferensappar. Med detta val fungerar både inspelning och uppspelning av ljud.
- **DELL P2426HEB/P2726DEB/P3426WEB** ljudvägen är där ljudströmmen går genom HDMI/DP alternativt läge. Detta val stödjer inte användningen av mikrofon. Valet är endast lämpligt för uppspelning av ljud.

Ljuduppspelningsprestandan är densamma på båda ljudvägarna. För UC-konferensappar rekommenderar Dell Technologies att välja standardljudvägen ekoelimerande högtalartelefonen.

ⓘ OBS! När du väljer Dell P2426HEB/P2726DEB/P3426WEB som ljudväg, se till att volymen för den ekoelimerande högtalartelefonen är inställd på medel eller hög. Annars kan Dell P2426HEB/P2726DEB/P3426WEB:s maximala volym uppfattas som låg eftersom den begränsas av volymen för den ekoelimerande högtalartelefonen. Om volymen på ekoelimerande högtalartelefonen t.ex. är på 50 % och volymen på Dell P2426HEB/P2726DEB/P3426WEB är inställd på 100 %, kan ljudnivån ändå vara densamma som den förstnämnda.

Användningsfall för bildskärmens högtalare och mikrofon

Val av ljudväg	Användningsfall som stöds	
	Delta i videokonferenssamtal och tala i bildskärmens mikrofon	Lyssna på uppspelning av ljud/musik/video
Ekoelimerande högtalartelefonen	✓	✓
DELL P2426HEB/P2726DEB/P3426WEB		✓

Ljudet från **Ekoelimerande högtalartelefonen** via USB är lämpligt när användaren vill tala i bildskärmens mikrofon.

Ekoelimerande högtalartelefonen-ljudvägen hjälper till att eliminera eller minska förekomsten av eko under ett konferenssamtal. Eko avser den oavsiktliga reflektionen av användarens röst, vilket kan skapa en störande och obehaglig upplevelse. Du kan också spela in din röst med hjälp av mikrofonen som finns på bildskärmen. Ljudvägen för den **Ekoelimerande högtalartelefonen** är idealisk för videokonferenssamtal med Microsoft Teams eller Zoom-appen.

Ljudet för **Dell P2426HEB/P2726DEB/P3426WEB** via I2S-vägen är lämpligt när användaren endast vill lyssna på uppspelningsljud/musik/video och det inte finns något behov av att tala eller spela in användarens röst.

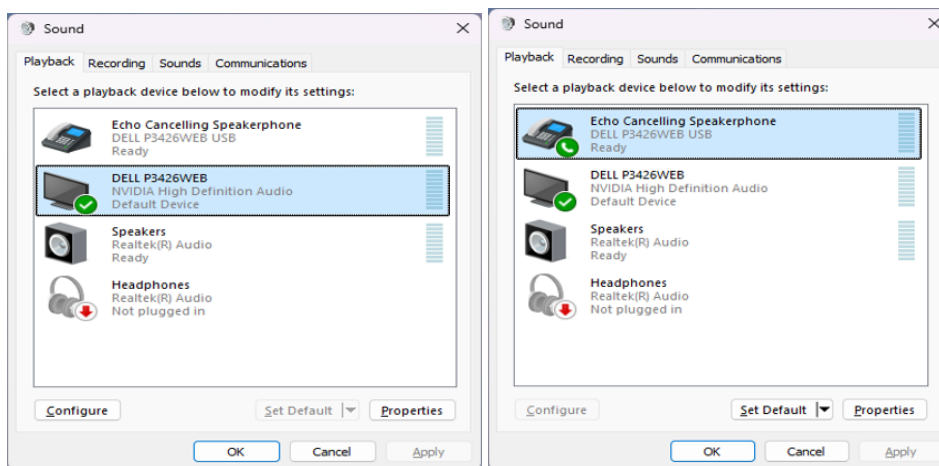

Figur 101. Användningsfall för bildskärmens högtalare och mikrofon

Felsökning

⚠ VARNING: Följ innan du påbörjar någon av procedureerna i det här avsnittet [Säkerhetsanvisningar](#).

Självtest

Bildskärmen har en självtestfunktion som låter dig kontrollera om skärmen fungerar korrekt. Om bildskärmen och datorn är korrekt anslutna men bildskärmen förblir mörk ska du utföra dess självtest med följande steg:

1. Stäng av både datorn och bildskärmen.
2. Koppla ur videokabeln på baksidan av datorn. För att säkerställa självtestets korrekta funktion ska du koppla bort alla digitala och analoga kablar på baksidan av datorn.
3. Slå på bildskärmen.

Om bildskärmen inte kan upptäcka en videosignal och fungerar korrekt visas en dialogruta på skärmen (mot en svart bakgrund). Medan självtestet utförs lyser LED-strömindikatorn vitt. Beroende på vald ingång kommer en av de visade dialogrutorna dessutom att rulla kontinuerligt över skärmen.

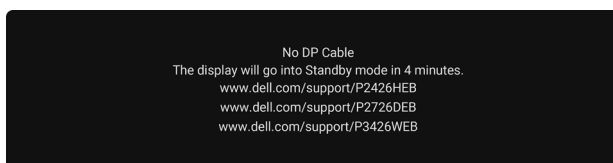

Figur 102. Varningsmeddelande om bortkopplad DP-kabel

4. Denna dialogruta visas även under normal drift om videokabeln är frånkopplad eller skadad.
5. Stäng av bildskärmen och koppla bort videokabeln – anslut den sedan igen. Slå på både datorn och bildskärmen.

Om din bildskärm fortfarande är tom efter att ha utfört ovanstående steg, indikerar det att bildskärmen fungerar korrekt. Kontrollera videostyrenheten och datorn.

Inbyggd diagnostik

Din bildskärm har ett inbyggt diagnosverktyg som hjälper dig att avgöra om skärmavvikelsen beror på ett problem med själva bildskärmen eller med din dator och grafikkort.

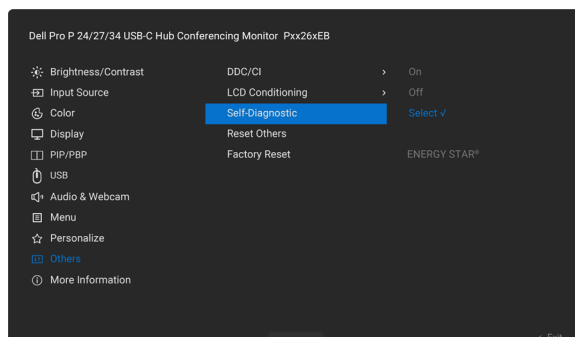

Figur 103. Inbyggd diagnostik

För att köra den inbyggda diagnostiken:

1. Kontrollera att skärmen är ren (inga dammpartiklar på skärmytan).
2. Välj OSD-poster för **Självdiagnostik** i funktionen **Övrigt**.
3. Tryck på joystickknappen för att starta diagnosen. En grå skärm visas.
4. Observera om skärmen har defekter eller avvikelser.
5. Rör på joysticken ännu en gång tills en röd skärm visas.
6. Observera om skärmen har defekter eller avvikelser.
7. Upprepa steg 5 och 6 tills skärmen visar färgerna grön, blå, svart och vitt. Notera eventuella avvikelser eller defekter.

Testet är slutfört när en textruta visas. Rör på joysticken igen för att avsluta.

Om du inte upptäcker avvikelser på skärmen när du använder det inbyggda diagnosverktyget fungerar bildskärmen som den ska. Kontrollera grafikkortet och datorn.

Vanliga problem

I följande tabell finns allmän information om vanliga bildskärmsproblem som kan uppstå samt möjliga lösningar:

Tabell 48. Vanliga problem

Vanliga symtom	Vad du upplever	Möjliga lösningar
Ingen video/LED-strömindikatorn släckt	Ingen bild	<ul style="list-style-type: none"> Se till att videokabeln som används mellan bildskärmen och datorn är korrekt ansluten. Kontrollera om eluttaget fungerar med en annan elektrisk utrustning. Kontrollera att du har tryckt in strömbrytaren ordentligt. Se till att rätt ingångskälla är vald i menyn Input Source (ingångskälla).
Ingen video/LED-strömindikatorn tänd	Ingen bild eller ingen ljusstyrka	<ul style="list-style-type: none"> Öka ljusstyrkan och kontrasten i skärmmenyn. Utför bildskärmens självttest. Kontrollera om stift är böjda eller trasiga i videokabelns kontakt. Kör Inbyggd diagnostik. Använd menyn Input Source (ingångskälla) för att säkerställa att rätt ingångskälla är vald.
Pixlar saknas	LCD-skärmen har fläckar	<ul style="list-style-type: none"> Stäng av och slå på den igen. En pixel som förblir permanent avstängd är ett vanligt förekommande fel i LCD-teknik. För mer information om Dell bildskärms Kvalitets- och pixelpolicy, se Dell Display Pixel Guidelines.
Fastnade pixlar	LCD-skärmen har ljusa fläckar	<ul style="list-style-type: none"> Stäng av och slå på den igen. En pixel som är permanent avstängd är en naturlig defekt som kan förekomma i LCD-teknik. För mer information om Dell bildskärms Kvalitets- och pixelpolicy, se Dell Display Pixel Guidelines.
Problem med ljusstyrkan	Bilden för mörk eller för ljus	<ul style="list-style-type: none"> Återställ bildskärmen till fabriksinställningarna. Justera ljusstyrkan och kontrasten i skärmmenyn.
Säkerhetsrelaterade problem	Synliga tecken på rök eller gnistor	<ul style="list-style-type: none"> Utför inga felsökningssteg. Kontakta Dell omedelbart.
Intermittenta problem	Bildskärmen fungerar inte ibland	<ul style="list-style-type: none"> Se till att videokabeln som används mellan bildskärmen och datorn är ansluten korrekt. Återställ bildskärmen till fabriksinställningarna. Kör bildskärmens självttest för att avgöra om de intermittenta problemen även är närvarande i självttestläget.
Färg saknas	Bild saknar färg	<ul style="list-style-type: none"> Utför självttest av bildskärmen. Se till att videokabeln som används mellan bildskärmen och datorn är ansluten korrekt. Kontrollera om stift är böjda eller trasiga i videokabelns kontakt.
Fel färg	Bildfärgen är inte bra	<ul style="list-style-type: none"> Testa olika Förinställda lägen på Färginställningsmenyn. Justera R/G/B-värde under anpassad färg i färgmenyn OSD. Ändra Inmatningsfärgformat till RGB eller YCbCr på färginställningsmenyn. Kör Inbyggd diagnostik.
Bildretention från en statisk bild som visades på skärmen under en längre tid	En svag skugga från den statiska bilden som visas framträder på skärmen	<ul style="list-style-type: none"> Konfigurera bildskärmen till att stängas av efter några minuters inaktiv tid. Dessa kan justeras i inställningarna för Windows energialternativ eller Mac energialternativ. Alternativt kan en dynamiskt föränderlig skärmsläckare användas.

Vanliga symtom	Vad du upplever	Möjliga lösningar
Mikrofon/webbkamera fungerar inte	<ul style="list-style-type: none"> • USB-kabeln är inte inkopplad eller rätt USB-källa är inte vald • Bildskärmens mikrofon/webbkamera är inte inställd som standardenhet 	<ul style="list-style-type: none"> • Anslut USB-kabeln (typ-A till typ-B eller typ-C till typ-C), och om du ansluter både USB-C-porten och USB typ-B-porten, byt USB-källa i skärmmenyn. • Välj bildskärmens mikrofon/webbkamera som standard på datorn. • Tryck på Mic-knappen och kontrollera att dioden för tystad mikrofon är släckt.

Produktspecifika problem

Tabell 49. Produktspecifika problem

Specifika symtom	Vad du upplever	Möjliga lösningar
Skärmbilden är för liten	Bilden är centrerad på skärmen, men fyller inte hela visningsområdet	<ul style="list-style-type: none"> • Kontrollera inställningen av Bildförhållande i skärmmenyn Skärm. • Återställ skärmen till fabriksinställningarna.
Det går inte att justera bildskärmen med joysticken på baksidan av bildskärmen	Skärmmenyn visas inte på skärmen	<ul style="list-style-type: none"> • Stäng av bildskärmen, koppla bort bildskärmens strömkabel, anslut sedan kabeln igen och slå på bildskärmen. • Kontrollera om skärmmenyn är spärrad. Om ja, flytta och håll joystickens navigeringsknappar Upp, Ned, Vänster eller Höger i 4 sekunder för att låsa upp.
Ingen ingångssignal sker när användarkontrollerna trycks in	Ingen bild; LED-lampan är vit	<ul style="list-style-type: none"> • Kontrollera signalkällan. Rör på musen eller tryck på en tangent på tangentbordet för att se till att datorn inte befinner sig i strömsparläge. • Se till att signalkabeln är ordentligt ansluten. Om det behövs, koppla bort och koppla in kabeln igen för att bekräfta en korrekt anslutning. • Starta om datorn eller videospelaren.
Bilden fyller inte hela skärmen	Bilden kan inte fylla skärmens höjd eller bredd	<ul style="list-style-type: none"> • På grund av olika videoformat (sidförhållande) på DVD-skivor kan bildskärmen visa innehållet i helskärm. • Kör den inbyggda diagnostiken.
Ingen bild när DP-anslutningen till datorn används	Svart skärm	<ul style="list-style-type: none"> • Kontrollera DP-certifieringen (DisplayPort 1.1a eller 1.4) för ditt grafikkort. Hämta och installera den senaste drivrutinen för grafikkortet. • Vissa DP 1.1a-grafikkort stödjer inte DP 1.4-bildskärmar.
Ingen bild när du använder USB-C-anslutningen till en stationär eller bärbar dator etc	Svart skärm	<ul style="list-style-type: none"> • Kontrollera om enhetens USB-C-gränssnitt stödjer alternativt DP-läge. • Verifiera om enheten kräver mer än 90 W laddningseffekt. • Enhetens USB-C-gränssnitt stödjer inte alternativt DP-läge. • Ställ in Windows på projektläge. • Kontrollera att USB-C-kabeln inte är skadad.
Ingen laddning när du använder USB-C-anslutningen till en stationär eller bärbar dator etc.	Ingen laddning	<ul style="list-style-type: none"> • Verifiera om enheten stödjer någon av laddningsprofilerna 5 V/9 V/15 V/20 V. • Kontrollera om den bärbara datorn kräver en strömadapter på >90 W. • Om den bärbara datorn kräver en strömadapter på >90 W kanske den inte laddas via USB-C-anslutningen. • Se till att endast använda en Dell-godkänd adapter eller den adapter som medföljer produkten. • Kontrollera att USB-C-kabeln inte är skadad.
Intermittent laddning vid användning av USB-C-anslutning till datorn, bärbar dator m.m.	Intermittent laddning	<ul style="list-style-type: none"> • Kontrollera om enhetens maximala effektförbrukning överstiger 90 W. • Se till att endast använda en Dell-godkänd adapter eller den adapter som medföljer produkten. • Kontrollera att USB-C-kabeln inte är skadad.
Ingen bild när du använder USB-C MST	Svart skärm eller andra DUT är inte i primärläge	<ul style="list-style-type: none"> • USB-C-ingång – gå till skärmmenyn. Under Skärminformation kontrollerar du om länkhastigheten är HBR2 eller HBR3. Om länkhastigheten är HBR2 rekommenderas att använda en USB-C till DP-kabel för att aktivera MST.
Ingen nätverksanslutning	Nätverk bortkopplat eller intermittent	<ul style="list-style-type: none"> • Växla inte strömbrytaren av/på när nätverket är anslutet, låt strömbrytaren vara på.

Specifika symptom	Vad du upplever	Möjliga lösningar
LAN-porten fungerar inte	Problem med inställning av operativsystemet eller kabelanslutning	<ul style="list-style-type: none"> Kontrollera att datorn har den senaste BIOS-uppdateringen och de senaste drivrutinerna installerade. Kontrollera i Windows Enhetshanterare att RealTek Ethernet Controller är installerad. Om BIOS-inställningen har ett alternativ för LAN/GBE aktiverad/inaktiverad ska du kontrollera att den är inställt på Aktiverad. Kontrollera att Ethernet-kabeln är ordentligt ansluten till både bildskärmen och hubben/routern/brandväggen. Verifiera statusindikeringen på Ethernet-kabeln för att säkerställa att den är ansluten. Om LED-lampan inte lyser ska du försöka att återansluta båda ändarna av kabeln. Stäng av datorn först, och koppla bort USB-C-kabeln och strömsladden från bildskärmen. Slå på datorn igen och återanslut bildskärmens strömsladd och USB-C-kabel.
Bildskärmsknappar (Ljud av/Ljud ned/Ljud upp/Telefonlur) fungerar inte med Microsoft Teams®-appen.	Bildskärmsknappar (Stäng av Ljudet/Sänk volymen/Höj volymen/Svarsknapp) fungerar inte i Microsoft Teams®-appen på Chrome OS/Ubuntu.	Använd Microsoft Teams®-appen för att utföra följande uppgifter: <ul style="list-style-type: none"> Ringikon för att ta emot/lägga på samtal. Justering av Volym ned/Volym upp. Mikrofon av/på. Video på/av.
Headset med mikrofon (3,5 mm kombinationsuttag) fungerar inte med bildskärmens knapp för ljud av/på.	Headset med mikrofon (3,5 mm kombinationsuttag) fungerar inte med bildskärmens knapp för ljud av/på.	<ul style="list-style-type: none"> Använd mikrofonikonen i UC-appen (t.ex. Microsoft Teams, Zoom osv.) för att stänga av/aktivera mikrofonen. Välj ljudvägen "ekoelimerande högtalartelefonen" i menyn "Ljudinställningar" i UC-applikationen. Anslut USB-C till C-kabeln eller USB typ-A till typ-B-kabeln.
Lysdioden blinkar inte när du trycker på antingen Volym ner/Volym upp eller Ljud av	Lysdioden blinkar inte när du är ansluten endast till HDMI eller DP och trycker på antingen Volym ner/Volym upp eller Ljud av	Anslut USB typ-A till typ-B-kabeln
Webbkamera eller mikrofon fungerar inte	Webbkameran eller mikrofonen fungerar inte när de är anslutna endast via HDMI eller DP	Anslut USB typ-A till typ-B-kabeln
Ethernet-porten (RJ45) kan inte ansluta till internet	Ethernet-porten (RJ45) kan inte ansluta till internet på Win 10/Win 11	Ändra LAN-styrenhetens energisparläge från Aktivera till Inaktivera
Inget ljud från högtalarna	Inget ljud från högtalarna när du spelar upp ljud/video på ditt system	<ul style="list-style-type: none"> Se till att du har ställt in standarduppspelningsenheten som ekoelimerande högtalartelefonen eller DELL P2426HEB/P2726DEB/P3426WEB i ditt system. Stäng av bildskärmen, koppla ur bildskärmens strömsladd, koppla in den igen och slå på bildskärmen. Återställ bildskärmen till fabriksinställningarna.
Högtalarvolymen är låg/ljudet är svagt	Högtalarvolymen är låg/ljudet är svagt när högtalaralternativet är DELL P2426HEB/P2726DEB/P3426WEB i ljudinställningsgränssnittet.	<ul style="list-style-type: none"> Öka högtalarvolymen för DELL P2426HEB/P2726DEB/P3426WEB till max i ljudinställningsgränssnittet Tryck på volym upp-knappen för att höja högtalarvolymen på DELL P2426HEB/P2726DEB/P3426WEB Om du väljer DELL P2426HEB/P2726DEB/P3426WEB ljudväg, se till att volymen på den Ekoelimerande högtalartelefonen är inställd på medel eller hög. Annars kan den maximala volymen på DELL P2426HEB/P2726DEB/P3426WEB låta svag eftersom den begränsas av volymen på den Ekoelimerande högtalartelefonen. Till exempel, när volymen för högtalartelefonen med ekoeliminering är 50 % och volymen för DELL P2426HEB/P2726DEB/P3426WEB är inställd på 100 %, kommer den senare att ha samma ljudnivå som den förstnämnda.

Specifika symptom	Vad du upplever	Möjliga lösningar
Inget ljud från högtalaren.	Inget ljud från bildskärmens högtalare under Teams/Zoom-samtal.	<ul style="list-style-type: none"> Välj samma ljudväg i Teams-/Zoom-applikationen som i operativsystemets ljudinställning.
Bildskärmens knappar för volym upp/volym ned synkroniseras inte med operativsystemet	Volymen i operativsystemet ökar eller minskar inte när du trycker på knappen volym upp eller volym ned.	<ul style="list-style-type: none"> Välj ljudvägen "ekoelimerande högtalartelefonen" i operativsystemets ljudinställningar på din bärbara dator. Välj ljudvägen "ekoelimerande högtalartelefonen" i UC-appen. Anslut USB-C till C-kabeln eller USB typ-A till typ-B-kabeln.
Webbkamera detekterades inte	Webbkameran detekterades inte i Enhetshanteraren i Windows	<ul style="list-style-type: none"> Kontrollera att USB-uppstörmskabeln är ansluten till både bildskärmen och den stationära eller bärbara datorn. Se till att Webbkamera och närvarosensor i OSD är inställd på Aktivera. Återanslut USB-uppstörmskabeln till den stationära eller bärbara datorn.
	Webbkameran detekterades inte i Dell Peripheral Manager for Windows-programvaran	<ul style="list-style-type: none"> För att få stöd för bildskärmen P2426HEB/P2726DEB/P3426WEB, använd Dell Peripheral Manager version 1.7.0 eller senare.
Webbkamera kan inte ansluta/webbkamera frånkopplad	Kunde inte detektera bildskärmens kamera/växla tillbaka till datorns kamera	<ul style="list-style-type: none"> Återställ bildskärmen till fabriksinställningarna. Stäng av bildskärmen, koppla ur bildskärmens strömsladd, koppla in den igen och slå på bildskärmen. Välj bildskärmens kamera igen i inställningen för kamera/video på UC-konferensappen.
Mikrofonen är avstängd	Mikrofonen är avstängd i Enhetshanteraren i Windows	<ul style="list-style-type: none"> Kontrollera att USB-uppstörmskabeln är ansluten till både bildskärmen och den stationära eller bärbara datorn. Se till att Mikrofon i skärmmenyn är inställd till Ljud på. Återanslut USB-uppstörmskabeln till den stationära eller bärbara datorn. Se till att mikrofonen är aktiverad/påslagen på bildskärmen. Om lysdioden för tystad mikrofon lyser fast rött (indikerar att mikrofonen är avstängd) ska du trycka på mikrofonknappen för att slå på mikrofonen igen. Kontrollera att bildskärmens mikrofon är vald och aktiverad/påslagen i inställningarna på UC-appen.
Mikrofonvolymen är låg/ljudet är svagt	Mikrofonvolymen är låg/ljudet är svagt för den andra deltagaren i ett ljud-/videosamtal	<ul style="list-style-type: none"> Kontrollera att lysdioden för knappen ljud av släcks (indikerar att mikrofonen är påslagen). Justera avståndet mellan användaren och mikrofonen. Användaren bör inte sitta för långt bort från mikrofonen. Det optimala avståndet mellan användaren och mikrofonen är 70 cm. Kontrollera att bildskärmens mikrofon är vald och aktiverad/påslagen i inställningarna på UC-appen. Öka mikrofonvolymen i ljudinställningarna på datorn/i UC-appen.
De främre knapparna fungerar inte.	Ingen respons i UC-applikationen när du trycker på knapparna på högtalaren.	<ul style="list-style-type: none"> Se till att USB-uppstörmskabeln (typ-A till typ-B eller typ-C till typ-C) är ansluten från datorn till bildskärmen. För vissa UC-plattformar/-applikationer fungerar tystläget genom att trycka på tystknappen, men tystikonen på UC-plattformen synkroniseras inte (ikonen visar ljud på).
Webbkamerabilden ser överexponerad ut	Webbkamerabilden visar överexponerad bakgrund	<ul style="list-style-type: none"> Justera belysningsförhållandena i miljön. Se till att bildskärmen är placerad i en väl upplyst miljö, helst under takbelysning. Användaren bör undvika dämpade eller mörka bakgrunder. Användaren bör undvika att vara direkt vänd mot ett fönster med starkt solljus. Alternativt kan du använda Dell Peripheral Manager för att justera webbkamerans färginställningar.
Webbkamerabilden ser kornig/mörk ut	Webbkamerabilden är kornig/mörk	<ul style="list-style-type: none"> Justera omgivningens belysning. Se till att bildskärmen är installerad i en väl upplyst miljö, helst under takbelysning. Användaren bör undvika dämpade belysningar.
Webbkamerabilden är suddig	Webbkamerabilden är suddig/inte tydlig.	<ul style="list-style-type: none"> Använd en ren och lätt fuktad trasa för att torka av ytan på den främre webbkameran. Justera avståndet mellan användaren och kameran. Användaren bör inte sitta för långt bort från kameran. Det optimala avståndet mellan användaren och kameran är 70 cm.

Specifika symtom	Vad du upplever	Möjliga lösningar
Teams mikrofonvolym	Teams mikrofonvolym är lägre än Zoom.	<ul style="list-style-type: none"> • Detta är normalt eftersom volymspecifikationerna skiljer sig åt mellan Teams och Zoom.
Det lilla fönstret i Teams/Zoom är förvrängt.	Bild i litet Teams/Zoom-fönster förvrängt.	<ul style="list-style-type: none"> • Detta är normalt. Upplösningen på de små bilderna komprimeras när huvudbilden är i hög upplösning (2K). Om en lägre upplösning (720P och 1080P) väljs, kommer det inte att vara någon skillnad mellan bilderna.
Bildkvaliteten är dålig	Bildskärmens bildkvalitet är dålig	<p>Alltid dålig:</p> <ul style="list-style-type: none"> • Kontrollera att datorn är kompatibel med USB 3.0. • Vissa datorer har USB 3.0-, USB 2.0- och USB 1.1-portar. Se till att rätt USB-port används. <p>Dålig ibland:</p> <ul style="list-style-type: none"> • Nätverket påverkar bildkvaliteten, se till att ditt nätverk fungerar korrekt.
Närhetssensorn fungerar inte.	Närvarodetektering/uppvakning fungerar inte	<ul style="list-style-type: none"> • Det är normalt att väckningsfunktionen inte fungerar under ett Teams- eller Zoom-samtal. • Den fungerar när en användare inte använder Teams/Zoom.
Den inspelade videon blev suddig.	Ändra bildskärmens kameraupplösning till 480p, spela in med kameraappen, spara och spela upp inspelningen. Mosaik kommer att visas i videon.	<ul style="list-style-type: none"> • Ändra bildskärmens kameraupplösning till 720p eller högre.
Notebook laddas inte via USB-C	Notebook \geq 180 W laddas inte när den är ansluten till USB-C-porten på bildskärm P2426HEB/P2726DEB/P3426WEB	<ul style="list-style-type: none"> • Anslut bärbar dator med nätadapter
Bärbar dator kan inte slås på.	När batteriet i den bärbara datorn är 0 % kan den inte slås på när USB-C-kabeln ansluts till bildskärmen.	<ul style="list-style-type: none"> • Anslut bärbar dator med nätadapter
Den trådlösa musen fungerar inte smidigt och stannar upp.	Anslut USB-uppstörmskabeln till DUT. 2,4 GHz-musen fungerar inte mer än en meter bort.	<ul style="list-style-type: none"> • Tillfällig lösning: <ul style="list-style-type: none"> a) Anslut till snabbåtkomstporten b) Anslut USB 2,4 GHz-dongeln via USB-A-kabeln (hane till hona) (0,5 m)
Svart skärm visas på bildskärmen efter det att MacBook startat om systemet när locket stängts.	När du stänger locket på din MacBook och startar om den visas en svart bildskärm.	<ul style="list-style-type: none"> • Flytta musen eller tryck på tangentbordet för att väcka MacBook. • Aktivera bildskärmens inställning för snabb uppvakning, Anpassa -> Snabb uppvakning -> På.

Microsoft® Teams®-specifika problem

Tabell 50. Microsoft® Teams®-specifika problem

Problem	Vad du upplever	Möjliga lösningar
Knappen Teams fungerar inte	Ett kort tryck på Teams -knappen visar inte Teams-appen i förgrunden.	<ul style="list-style-type: none"> Se till att USB-uppstörmskabeln (typ-A till typ-B eller typ-C till typ-C) är ansluten från datorn till bildskärmen. Se till att Teams-appen är inloggad och redan körs i bakgrunden. Teams-knappens LED lyser med fast vitt sken. Se till att Teams-kontot är konfigurerat/inställt i läget "Endast Teams". Klientadministratören ska ställa in kontot på läget "Endast Teams". Teams-knappen fungerar endast med Teams-appen i läget "Endast Teams". Inställningarna kan variera i olika företagsmiljöer, vilket kan innebära att Teams-knappen inte fungerar på bildskärmen. Kontrollera detta med din systemadministratör.
Knappen Hookswitch fungerar inte	Ett kort tryck på Hookswitch -knappen svarar inte på samtalet	<ul style="list-style-type: none"> Se till att USB-uppstörmskabeln (typ-A till typ-B eller typ-C till typ-C) är ansluten från datorn till bildskärmen. Se till att Teams-kontot är konfigurerat/inställt i läget "Endast Teams". Klientadministratören ska ställa in kontot på läget "Endast Teams".
Knappen Mute fungerar inte	Att trycka på Mute -knappen stänger inte av eller slår på mikrofonen.	<ul style="list-style-type: none"> Se till att USB-uppstörmskabeln (typ-A till typ-B eller typ-C till typ-C) är ansluten från datorn till bildskärmen. Se till att LED-lampan på knappen Mute släcks (indikerar att mikrofonen inte är avstängd). Se till att Teams-kontot är konfigurerat/inställt i läget "Endast Teams". Klientadministratören ska ställa in kontot på läget "Endast Teams".
Ingen bild på webbkameran	Webbkameran visar ingen bild vid användning av Teams.	<ul style="list-style-type: none"> Se till att USB-uppstörmskabeln (typ-A till typ-B eller typ-C till typ-C) är ansluten från datorn till bildskärmen. Välj "Dell bildskärm RGB-webbkamera" som kamera i Teams videoinställningar.
Webbkameran är upptagen.	Webbkameran är upptagen och kan inte användas	<ul style="list-style-type: none"> Undvik att köra flera konferensprogram samtidigt. Medan du använder "konferensprogramvara A" ska du stänga det andra "konferensprogramvara B".

Specifika problem med USB (Universal Serial Bus)

Tabell 51. USB-specifika problem

Specifika symtom	Vad du upplever	Möjliga lösningar
USB-gränssnittet fungerar inte	USB-enheter fungerar inte	<ul style="list-style-type: none"> Kontrollera att bildskärmen är påslagen. Återanslut uppströmskabeln till datorn. Återanslut USB-enheten (nedströmskontakt). Stäng av och slå sedan på bildskärmen igen. Starta om datorn. Vissa USB-enheter, som externa portabla hårddiskar, kräver högre strömstyrka. Anslut enheten direkt till datorn.
USB 5 Gbit/s-gränssnittet är långsamt	USB 5 Gbit/s-kringutrustning fungerar långsamt eller inte alls	<ul style="list-style-type: none"> Kontrollera att datorn är kompatibel med USB 5 Gbit/s. Vissa datorer har USB 3.2-, USB 2.0- och USB 1.1-portar. Se till att rätt USB-port används. Återanslut uppströmskabeln till datorn. Återanslut USB-enheten (nedströmskontakt). Starta om datorn.
Trådlösa USB-enheter slutar fungera när en USB 5 Gbit/s-enhet är ansluten	Trådlös USB-kringutrustning svarar långsamt eller fungerar endast när avståndet mellan enheten och dess mottagare minskar	<ul style="list-style-type: none"> Öka avståndet mellan USB 5 Gbit/s-enheten och den trådlösa USB-mottagaren. Placera den trådlösa USB-mottagaren så nära den trådlösa USB-kringutrustningen som möjligt. Använd en USB-förlängningskabel för att placera den trådlösa USB-mottagaren så långt som möjligt från USB 5 Gbit/s-porten.
Trådlös USB-mus fungerar inte korrekt	När den trådlösa USB-musen ansluts till en av USB-portarna på bildskärmens baksida laggar eller fryses den under användning	<ul style="list-style-type: none"> Koppla ur mottagaren till den trådlösa USB-musen och anslut den igen i lämplig USB-port för snabbåtkomst längst ned på bildskärmen.

Gällande föreskrifter

TCO Certified

Alla Dell-produkter som bär en TCO-märkning har certifierats enligt en frivillig miljöcertifiering från TCO. TCO-certifieringskrav fokuserar på egenskaper som bidrar till en hälsosam arbetsmiljö, som återvinningsbar design, energieffektivitet, ergonomi, utsläpp, undvikande av farliga ämnen och produktåtertagande.

För mer information om din Dell-produkt och TCO-certifieringen, besök: [TCO Certified slutanvändardokument](#).

För mer information om TCO:s miljöcertifieringar, besök: [Global hållbarhetscertifiering för IT-produkter](#).

FCC-meddelanden (endast USA) och annan regulatorisk information

Gå till [Dells startsidan för regulatorisk efterlevnad](#) på webbplatsen för regulatorisk efterlevnad för FCC-meddelanden och annan regulatorisk information.

EU-produkt databas för energimärkning och produktinformationsblad

För mer information om energimärkningsföreskrifterna, se följande resurser:

- [Energimärkningsinformation för P2426HEB](#)
- [Energimärkningsinformation för P2726DEB](#)
- [Energimärkningsinformation för P3426WEB](#)

Kontakta Dell

Du kan [kontakta Dell-supporten på Dells supportwebbplats](#) för frågor om försäljning, teknisk support eller kundservice.

- ① **OBS!** Tillgängligheten varierar per land och produkt och vissa tjänster kanske inte är tillgängliga i ditt land.
- ① **OBS!** Om du inte har internetanslutning kan du hitta kontaktinformation på din faktura, din följesedel, ditt kvitto eller i Dells produktkatalog.

Revisionshistorik

Följande tabell visar revisionshistoriken för detta dokument:

Tabell 52. Revisionshistorik

Revision	Datum	Beskrivning
A00	Mars 2026	Datum för första publicering.