

PHILIPS

Fully automatic
espresso machine

4300 series
5400 series

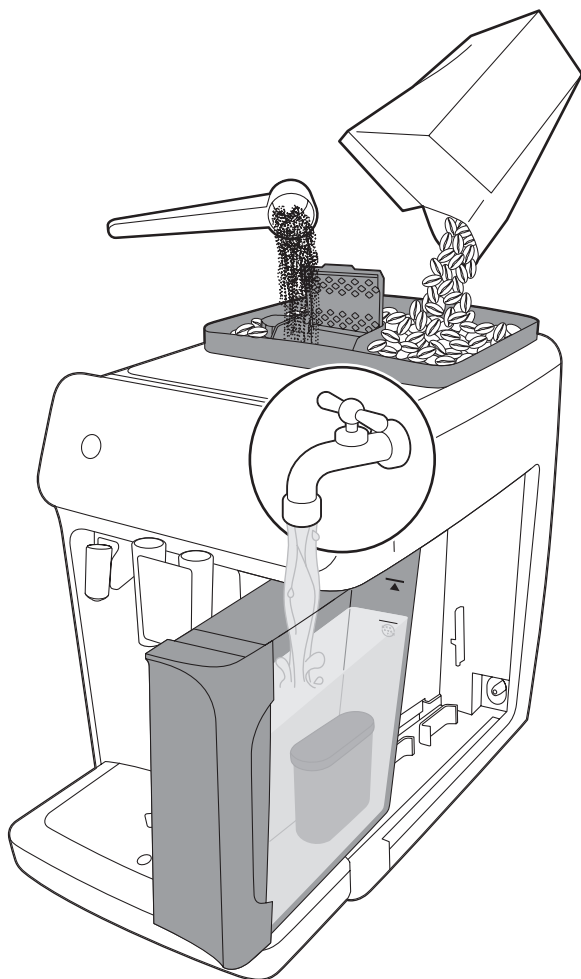

AZ İSTİFADƏÇİ TƏLİMATI

EN USER MANUAL

HY օգտագործողի
ձեռնարկ

KA მომხმარებლის
სახელმძღვანელო

KK ПАЙДАЛАНУШЫ
НҲҢҚАУЛЫҒЫ

KY КОЛДОНУУЧУНУН
НУСКАМАСЫХ

RU ИНСТРУКЦИЯ ПО
ЭКСПЛУАТАЦИИ

TG ҲАСТУРИ ҚОРҒАВ

TK ULANYJY GOLLANMASY

UZ FOYDALANUVCHI
QO'LLANMASI



www.home.id



EP4300

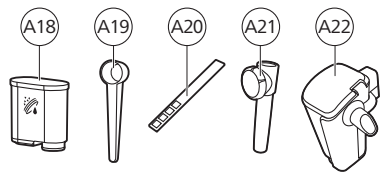
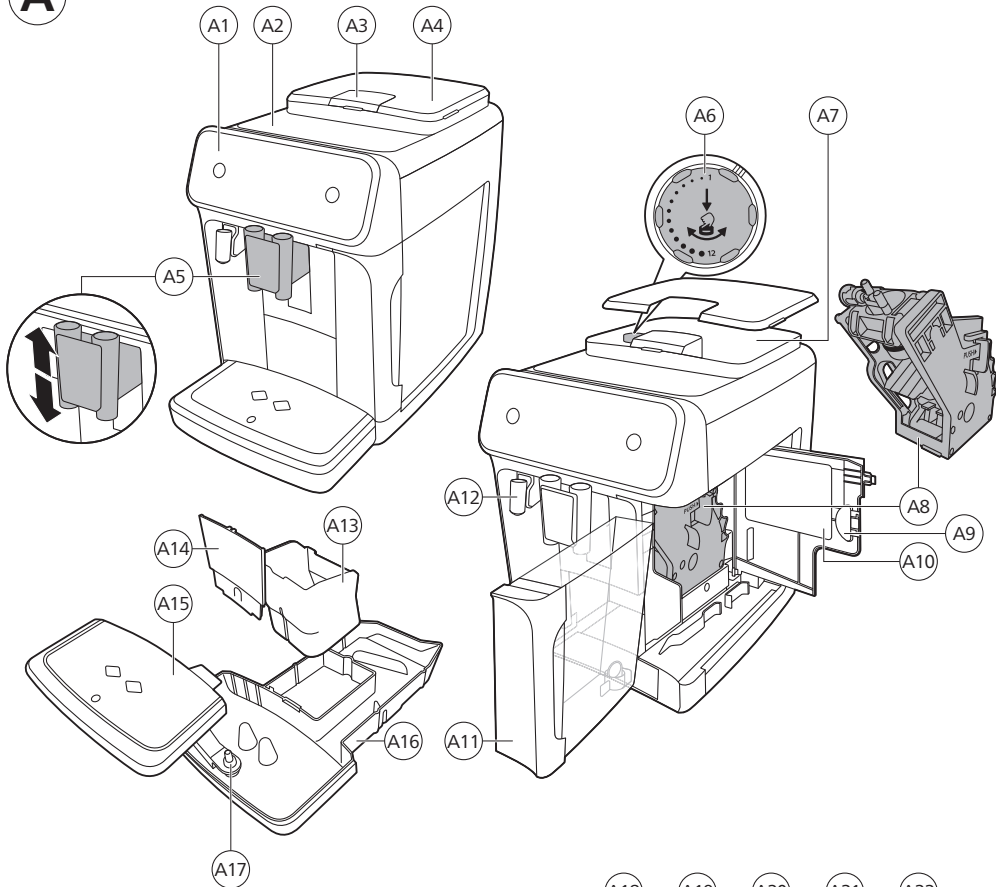
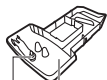

EP5400

A**B**

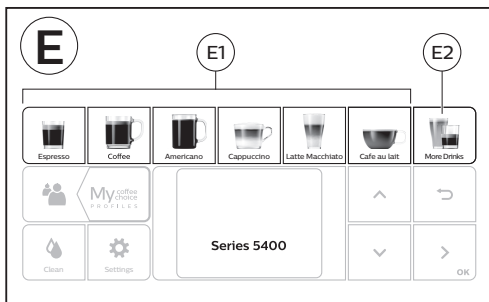
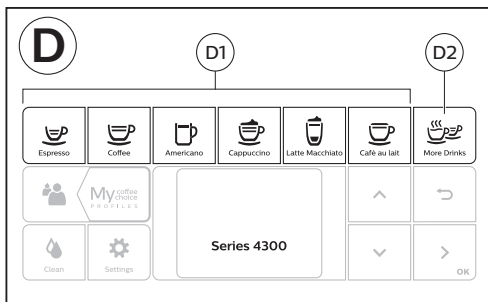
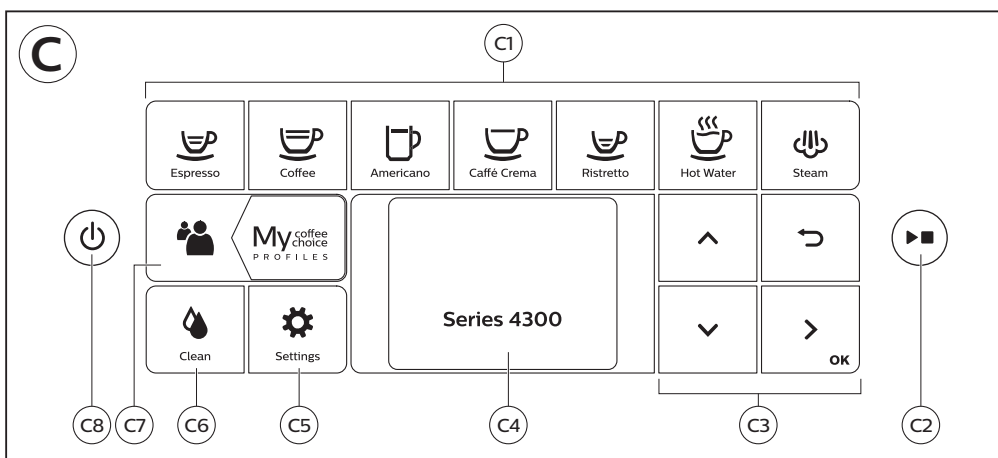

F

	A18	A19	A20	A21	A22
Series 3300 Series 5400					
Classic Milk Frother EP4327 EP4324 EP4321 	✓	✓	✓	✓	✗
LatteGo EP5447 EP5444 EP5443 EP5441 EP4349 EP4346 EP4343 EP4341 	✓	✓	✓	✗	✓

Contents

Machine overview (Fig. A)	4
Control panel	5
Introduction	5
Before first use	6
Brewing drinks	7
Personalizing drinks	9
Adjusting machine settings	10
Removing and inserting the brew group	11
Cleaning and maintenance	12
AquaClean water filter	14
Descaling procedure (30 min.)	15
Ordering accessories	16
Troubleshooting	16
Technical specifications	22

Machine overview (Fig. A)

A1	Control panel	A10	Data label with type number
A2	Cup holder	A11	Water tank
A3	Pre-ground coffee compartment	A12	Hot water spout
A4	Lid of bean hopper	A13	Coffee grounds container
A5	Adjustable coffee spout	A14	Front panel of coffee grounds container
A6	Grind setting knob	A15	Drip tray cover
A7	Coffee bean hopper	A16	Drip tray
A8	Brew Group	A17	'Drip tray full' indicator
A9	Service door		

Accessories

A18	AquaClean water filter	A21	Classic milk frother (specific types only)
A19	Measuring scoop	A22	LatteGo (milk container) (specific types only)
A20	Water hardness test strip		





Control panel

There are multiple versions of this espresso machine, with different control panels. Each version has its own type number. You can find the type number on the data label on the inside of the service door (Fig. A9). You can also find the type number by tapping the Settings  icon and selecting 'Support'.

Refer to figure C and D for an overview of all buttons and icons. Below you find the description.

Use the up and down arrows to scroll through the display and tap the OK icon to select or confirm your choices.

All types (Fig. C/D/E)

C1/D1/E1 One-touch drink icons	C3. Navigation icons (up, down, back, ok)	C6. Cleaning menu 
C2. Start/stop  button	C4. Display	C7. Personal profiles 
D2/E2 Menu with More Drinks	C5. Machine settings 	C8. On/off button

EP4327, EP4324, EP4321 only (Fig. C)

C1 One-touch drink icons: Espresso, Coffee, Americano, Caffé Crema, Ristretto, Hot Water and Steam

EP4349, EP4346, EP4343, EP4341 only (Fig. D)

D1 One-touch drink icons: Espresso, Coffee, Americano, Cappuccino, Latte Macchiato, Café au lait

EP5447, EP5444, EP5443, EP5441 only (Fig. E)

E1 One-touch drink icons: Espresso, Coffee, Americano, Cappuccino, Latte Macchiato, Café au lait

Introduction

Congratulations on your purchase of a Philips fully automatic coffee machine! To fully benefit from the support that we offer, please register your product at www.home.id.

Read the separate safety booklet carefully before you use the machine for the first time and save it for future reference.

Before first use, rinse with hot water all removable accessories destined to come into contact with water or milk. To help you get started and to get the best out of your machine, we offer support in multiple ways. In the box you find:

- 1 The Quick Start Guide with picture-based usage instructions and information on cleaning and maintenance.
- 2 The separate safety booklet with instructions on how to use the machine in a safe way.
- 3 For online support (this extended user manual, frequently asked questions, videos, etc.), scan the QR code on the cover of this booklet to download the HomeID App, or visit www.home.id/support. You can also find the QR code by tapping the Settings  icon and selecting support.

i This machine has been tested with coffee. Although it has been carefully cleaned, there may be some coffee residues left. We guarantee, however, that the machine is absolutely new.

The machine automatically adjusts the amount of ground coffee that is used to make the best-tasting coffee. You should brew 5 coffees initially to allow the machine to complete its self-adjustment.

Make sure you rinse the LatteGo (milk container) or the classic milk frother before first use.

Before first use

Choose a familiar language and follow the instructions on the screen.

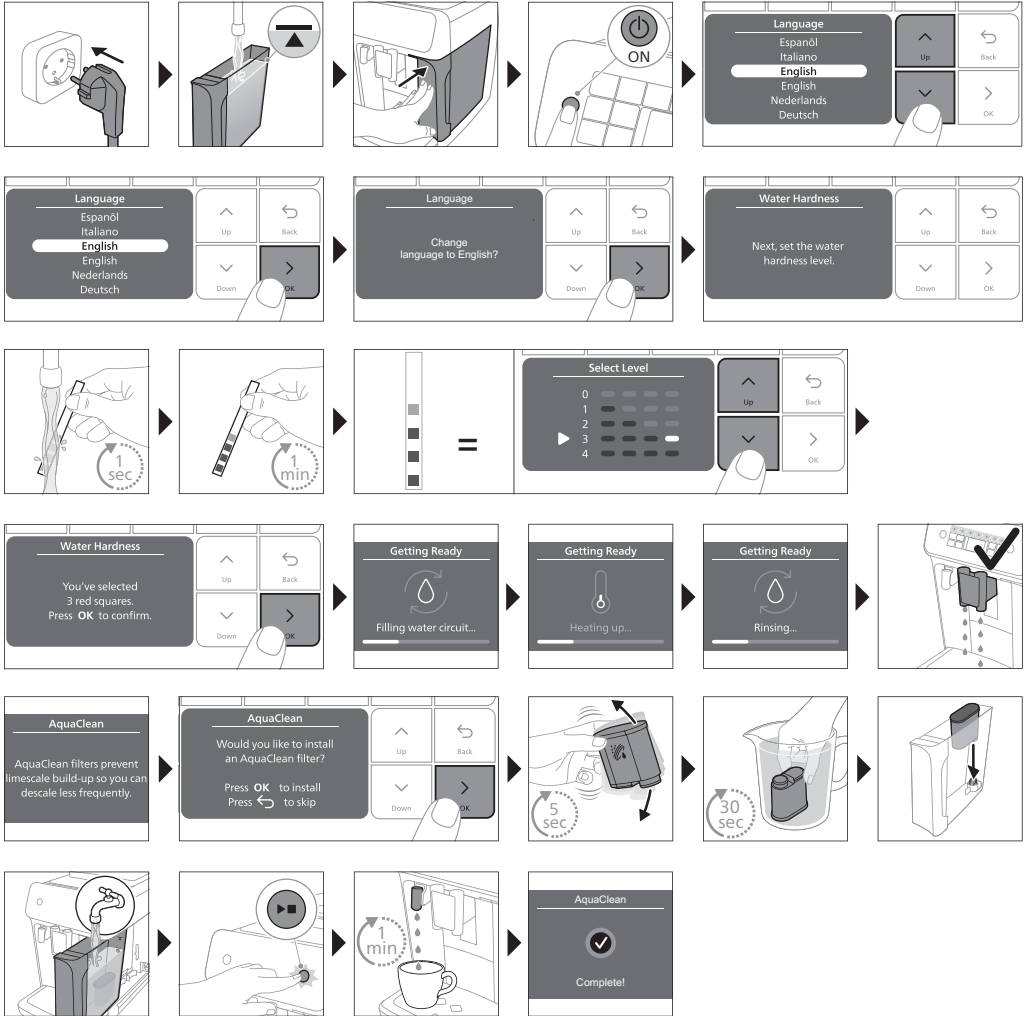

Assembling LatteGo

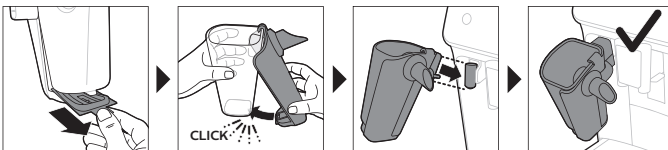

Assembling the classic milk frother (specific types only)

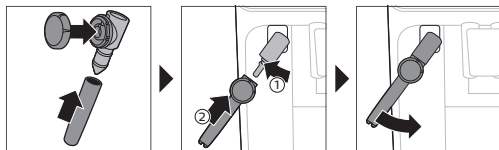

Brewing drinks

General steps

- 1 Fill the water tank with tap water and fill the bean hopper with beans.
- 2 Insert the small plug into the socket located on the back of the machine. Insert the mains plug into the wall socket.
- 3 Press the on/off button to switch on the machine.
 - The machine starts heating up and performs the automatic rinsing cycle.
 - When all lights in the drink icons light up continuously, the machine is ready for use.
- 4 Place a cup under the coffee dispensing spout. Slide the coffee dispensing spout up or down to adjust its height to the size of the cup or glass you are using (Fig. 1).

Brewing coffee with beans

- 1 To brew a coffee, tap the drink icon of your choice (Fig. 2) or tap the 'More Drinks' icon (Fig. 3) (specific types only).
 - You can now adjust the drink to your personal taste (Fig. 4). Use the up and down arrows (Fig. 5) to adjust the coffee strength. Tap the OK icon if you want to adjust more settings (Fig. 6).
- 2 Press the start/stop ► button at any time to start brewing the selected drink.
- 3 To stop dispensing coffee before the machine is finished, press the start/stop ► button again.

i To brew 2 coffees at the same time, tap the drink icon twice or select the 2x icon scrolling the dedicated bar.

⚠ Do not use caramelized or flavored coffee beans.

Brewing milk-based drinks with LatteGo (milk container)

⚠ LatteGo consists of a milk container, a frame and a storage lid. To avoid leakage, make sure the frame and the milk container are properly assembled before you fill the milk container.



- 1 To assemble LatteGo, first insert the top of the milk container under the hook at the top of the frame (Fig. 7). Then press home the bottom part of the milk container. You hear a click when it locks into place (Fig. 8).

Note: Make sure that the milk container and the frame are clean before you connect them.

- 2 Slightly tilt LatteGo and put it on the hot water spout (Fig. 9). Then press it home until it locks into place (Fig. 10).
- 3 Fill LatteGo with milk (Fig. 11). Do not fill the milk container beyond the maximum indication.



i If you have personalized the milk quantity, you may need to fill the milk container with more or less milk than indicated for this drink on LatteGo.

 Always use milk coming directly from the fridge for optimal results.

- 4 Place a cup on the drip tray.
- 5 Tap the milk-based drink icon of your choice or tap the 'More Drinks' icon (specific types only) to select a different drink (see 'Personalizing drinks')
 - You can now adjust the drink to your own preference.
- 6 Press the start/stop  button.
 - When you brew cappuccino, flat white or latte macchiato, the machine first dispenses milk and then coffee. When you brew caffè latte or café au lait, the machine first dispenses coffee and then milk.
 - To stop dispensing milk before the machine has dispensed the preset amount, press the start/stop  button.
- 7 To stop dispensing the complete drink (milk and coffee) before the machine is finished, press and hold the start/stop  button.

Frothing or heating up milk with classic milk frother

 Always use milk coming directly from the fridge for the best foam quality.



- 1 Tilt the black silicone handle on the machine to the left and slide the milk frother onto it (Fig. 12).
- 2 Fill a milk jug with with approx. 100 ml milk for cappuccino and approx. 150 ml milk for latte macchiato.
- 3 Insert the milk frother approx. 1 cm into the milk.
- 4 Tap the steam icon (Fig. 13).
- 5 Turn the knob on the classic milk frother to the milk frothing icon (Fig. 14) if you want to froth milk. Turn the knob on the classic milk frother to the flat milk icon (Fig. 15) if you want heat up milk.
- 6 Make sure that the icon on the knob of the classic milk frother is aligned with the black arrow.
- 7 Press the start/stop  button to start (Fig. 16).
 - The machine starts heating up, steam is forced into the milk and the milk is either frothed or heated. Small jets of hot water can be dispensed by the classic milk frother.
- 8 When the milk in the milk jug has reached the required foam volume or heat, press the start/stop  button again to stop frothing/heating milk.

 Never steam milk longer than 90 seconds. The steaming automatically stops after 90 seconds.

 In order to get the best milk froth quality, you do not have to move the milk jug during milk frothing.

Extra shot (ExtraShot) (specific types only)



Your machine offers you the possibility to add an extra shot of Ristretto to your coffee and milk drinks, for example if you want to have a stronger coffee.

- 1 Place a cup under the spout
- 2 Tap one of the one-touch drinks icons to select a drink or tap the 'More Drinks' icon (specific types only) to select a drink.
- 3 Use the up arrow to set the strength to the top level and then select the ExtraShot function (Fig. 17).
- 4 Tap the OK icon if you want to personalize the other settings. Then press the start/stop  icon to start brewing the drink.
- 5 To stop dispensing the drink before the machine has finished, press the start/stop  icon again.

 When you have selected the ExtraShot function, you can only brew one coffee at the time.

Brewing coffee with pre-ground coffee



You can choose to use pre-ground coffee instead of beans, for example if you prefer a different coffee variety or decaffeinated coffee.

- 1 Open the lid of the pre-ground coffee compartment and pour one leveled measuring scoop of pre-ground coffee into it (Fig. 18). Then close the lid.
- 2 Tap one of the one-touch drink icons or tap the 'More Drinks' icon (specific types only) to select another drink.
- 3 Select the pre-ground coffee function. You can do this in 2 different ways:
 - use the down arrow to set the strength to the lowest level and then select the pre-ground function.
 - press the Settings  icon and use the down arrow to select the pre-ground function.
- 4 To stop dispensing coffee before the machine has finished, press the start/stop  button again.

i When you select the pre-ground coffee function:

- it is automatically stored.
- you can only brew one coffee at a time.
- you cannot select a different aroma strength.

Dispensing hot water

- 1 If attached, remove LatteGo or the milk frother.
- 2 Place a cup under the hot water spout.
- 3 Tap the 'Hot Water' icon (specific types only) or tap the 'More Drinks' icon (specific types only) (Fig. 3) to select hot water.
- 4 Use the up and down arrows to adjust the hot water quantity and/or temperature to your preference.
- 5 Press the start/stop  button.
 - Hot water is dispensed from the hot water spout (Fig. 19).
- 6 To stop dispensing hot water before the machine is finished, press the start/stop  button again.

Personalizing drinks

The machine allows you to adjust the settings of a drink to your own preference and to store the adjusted drink in a personal profile. The different profiles have different colors.

After selecting a drink by tapping one of the one-touch drink icons or by tapping the 'More Drinks' icon (specific types only), you can do the following things:

- 1 adjust the aroma strength with the up and down icons (Fig. 20). There are 5 strengths, the lowest is the mildest and the highest is the strongest.
- 2 adjust the coffee quantity (Fig. 21) and/or the milk quantity (specific types only) with the up and down icons. There are 5 quantities for each of the settings.

i As soon as the machine has finished brewing, the settings you selected will be stored automatically in the profile you chose.

Select a profile

You can select a profile and store a recipe using My coffee choice profiles (My Coffee Choice Profiles).

- 1 Tap the profiles  icon repeatedly to select one of the colored profiles. All profiles have a different color.
- 2 Select a drink by tapping one of the one-touch drink icons or by tapping the 'More Drinks' icon (specific types only).
- 3 Adjust the drink settings to your favorite taste.

10 English

- 4 Press start/stop ► button to brew the drink you selected
 - Your new settings have now been stored in the colored profile you selected.

i You can always restore the factory settings of the machine (see 'Restoring factory settings').

Guest profile

Your machine is equipped with a guest profile. When the guest profile is selected, the profile icon is off. When you select this profile, you can still personalize the settings to your own preference but the recipes you brew will not be stored.

Adjusting machine settings

Setting the water hardness

! We advise you to adjust the water hardness setting to the water hardness level in your region for optimal performance and a longer lifetime of the machine. This also prevents you from having to descale the machine too often. The default water hardness setting is 4: hard water.

Use the water hardness test strip supplied in the box to determine the water hardness in your region:

- 1 Immerse the water hardness test strip in tap water or hold it under the tap for 1 second (Fig. 22).
- 2 Wait 1 minute. The number of squares on the test strip that turn red indicate the water hardness (Fig. 23).

Set the machine to the correct water hardness:

- 1 Tap the Settings **⚙** icon and use the up and down arrows to select 'Water hardness'. Then press the OK icon to confirm.
- 2 Use the up and down arrows to select the water hardness level. The number of red squares selected on the display should be the same as the number of red squares on the test strip (Fig. 24).
- 3 When you have set the correct water hardness, tap the OK icon to confirm.

Adjusting grinder settings

You can change the coffee strength with the grind setting knob inside the bean container. The lower the grind setting, the finer the coffee beans are ground and the stronger the coffee. There are 12 different grind settings you can choose from.

The machine has been set up to get the best taste out of your coffee beans. Therefore we advise you not to adjust the grind setting until you have brewed 100-150 cups (approx. 1 month of use).

i You can only adjust the grind settings when the machine is grinding coffee beans. You need to brew 2 to 3 drinks before you can taste the full difference.

! Do not turn the grind setting knob more than one notch at a time to prevent damage to the grinder.

- 1 Place a cup under the coffee dispensing spout.
- 2 Open the lid of the coffee bean hopper.
- 3 Tap the espresso icon and then press the start/stop ► button.
- 4 When the grinder starts grinding, press down the grind setting knob and turn it to the left or right. (Fig. 25)



Adjusting other machine settings

By tapping the Settings  icon you can adjust the following machine settings:

- Water hardness: you can select between 5 levels according to the water hardness in your region;
- Standby time: you can select 15, 30, 60 or 180 min
- Display brightness: you can select low, medium and high.
- Language
- Sound: you can activate or deactivate the beeping sound of the machine
- Temperature: you can choose between 3 brewing temperatures for your coffee
- Front illumination (specific types only): you can choose 'always on', 'on during brewing' or 'always off'.
- Measuring unit: you can choose between ml. or oz.

Restoring factory settings

The machine offers you the possibility to restore the factory settings at any moment.

- 1 Tap the Settings  icon.
- 2 Use the up and down icons to select 'Factory settings'. Confirm by tapping the OK icon.
- 3 Press the start/stop  button to confirm you want to restore the settings.
 - The settings are now being restored.

i The following factory settings are restored to default: water hardness, standby time, brightness, display backlight, start-up rinsing, sound, temperature, front illumination, profiles.

Removing and inserting the brew group

Go to www.home.id/support for detailed video instructions on how to remove, insert and clean the brew group.

Removing the brew group from the machine

- 1 Switch off the machine.
- 2 Remove the water tank and open the service door (Fig. 26).
- 3 Press the PUSH handle (Fig. 27) and pull at the grip of the brew group to remove it from the machine (Fig. 28).

Reinserting the brew group

A Before you slide the brew group back into the machine, make sure it is in the correct position.

- 1 Check if the brew group is in the correct position. The arrow on the yellow cylinder on the side of the brew group has to be aligned with the black arrow and N (Fig. 29).
 - If they are not aligned, push down the lever until it is in contact with the base of the brew group (Fig. 30).
- 2 Slide the brew group back into the machine along the guiding rails on the sides (Fig. 31) until it locks into position with a click (Fig. 32). Do not press the PUSH button.
- 3 Close the service door and place back the water tank.

Cleaning and maintenance

Regular cleaning and maintenance keeps your machine in top condition and ensures good-tasting coffee for a long time with a steady coffee flow.

Consult the table below for a detailed description on when and how to clean all detachable parts of the machine. You can find more detailed information and video instructions on www.home.id/support. See figure B for an overview of which parts can be cleaned in the dishwasher.

Detachable parts	When to clean	How to clean
Brew group	Weekly	Remove the brew group from the machine (see 'Removing and inserting the brew group'). Rinse it under the tap (see 'Cleaning the brew group under the tap').
	Monthly	Clean the brew group with the Philips coffee oil remover tablet (see 'Cleaning the brew group with the coffee oil remover tablets').
Classic milk frother	After every use	First clean the milk frother while it is attached to the machine by using the 'Quick milk clean' program (see 'Quick cleaning the classic milk frother'). Then remove the milk frother from the machine and disassemble it. Clean all parts under the tap or in the dishwasher. Let the parts air dry before reassembling them.
Pre-ground coffee compartment	Check the pre-ground coffee compartment weekly to see if it is clogged.	Unplug the machine and remove the brew group. Open the lid of the pre-ground coffee compartment and insert the spoon handle into it. Move the handle up and down until the clogged ground coffee falls down (Fig. 33). Go to www.home.id/support for detailed video instructions.
Coffee grounds container	Empty the coffee grounds container when prompted by the machine. Clean it weekly.	Remove the coffee grounds container while the machine is switched on. Rinse it under the tap with some washing-up liquid or clean it in the dishwasher. The front panel of the coffee grounds container (Fig. A13) is not dishwasher-safe.
Drip tray	Empty the drip tray daily or as soon as the red 'drip tray full' indicator pops up through the drip tray (Fig. 34). Clean the drip tray weekly.	Remove the drip tray (Fig. 35) and rinse it under the tap with some washing-up liquid. You can also clean the drip tray in the dishwasher. The front panel of the coffee grounds container (Fig. A13) is not dishwasher-safe.
LatteGo	After every use	First clean LatteGo while it is attached to the machine by using the 'Quick milk clean' program (see 'Quick cleaning LatteGo'). Or remove it from the machine and rinse it under the tap or clean it in the dishwasher.

Detachable parts	When to clean	How to clean
Lubrication of the brew group	Every 2 months	Consult the lubrication table and lubricate the brew group with the Philips grease (see 'Lubricating the brew group').
Water tank	Weekly	Rinse the water tank under the tap
Machine front	Weekly	Clean with a non-abrasive cloth

Cleaning the brew group

Regular cleaning of the brew group prevents coffee residues from clogging up the internal circuits. Visit www.home.id/support for support videos on how to remove, insert and clean the brew group.

Cleaning the brew group under the tap

- 1 Remove the brew group (see 'Removing and inserting the brew group').
- 2 Rinse the brew group thoroughly with water. Carefully clean the upper filter (Fig. 36) of the brew group.
- 3 Let the brew group air-dry before you place it back. Do not dry the brew group with a cloth to prevent fibers from collecting inside the brew group.

Cleaning the brew group with the coffee oil remover tablets

Only use Philips coffee oil remover tablets.

- 1 Tap the Clean  icon and use the up and down arrows to select 'Brew group clean'.
- 2 Tap the OK icon to confirm and then follow the instructions on the screen.

Lubricating the brew group

To improve your machine's performance, we suggest that you lubricate the brew group every 2 months, to ensure that the moving parts continue to move smoothly.

- 1 Apply a thin layer of grease on the piston (grey part) of the brew group (Fig. 37).
- 2 Apply a thin layer of grease around the shaft (yellow part) in the bottom of the brew group (Fig. 38).
- 3 Apply a thin layer of grease to the guiding rails on both sides (Fig. 39).

Cleaning LatteGo (milk container) (specific types only)

Quick cleaning LatteGo

- 1 Make sure LatteGo is properly attached to the machine (Fig. 9).
- 2 Place a cup under the spout.
- 3 Tap the Clean  icon and use the up and down arrows to select the 'Quick milk clean' program.
- 4 Tap the OK icon to confirm and then follow the instructions on the screen to remove any milk that may be left inside the milk system.
 - Small jets of hot water will be dispensed by the milk system.
- 5 Store LatteGo with the remaining milk in the fridge.

Thoroughly cleaning LatteGo

- 1 Remove LatteGo from the machine (Fig. 40).
- 2 Pour out any remaining milk.
- 3 Press the release button and remove the milk container from the frame of LatteGo (Fig. 41).
- 4 Clean all parts in the dishwasher or under the tap with lukewarm water and some washing-up liquid.

Cleaning the classic milk frother (specific types only)

Quick cleaning the classic milk frother

- 1 Make sure the classic milk frother is properly attached to the machine (Fig. 12).
- 2 Place a cup under the spout.
- 3 Tap the Clean  icon and use the up and down arrows to select the 'Quick milk clean' program.
- 4 Tap the OK icon to confirm and then follow the instructions on the screen to remove any milk that may be left inside the milk frother.
 - Small jets of hot water will be dispensed by the milk system.
- 5 Clean the milk frother with a damp cloth.

Daily cleaning of the classic milk frother

- 1 Let the milk frother cool down completely.
- 2 Tilt the milk frother to the left and remove the metal part and the silicone part (Fig. 42).
- 3 Disassemble the three parts (Fig. 43) and rinse them with fresh water or clean them in the dishwasher.
- 4 Let the three milk frother parts air dry, reassemble the parts and reattach the milk frother to the machine.

AquaClean water filter

Your machine is AquaClean enabled. You can place the AquaClean water filter in the water tank to preserve the taste of your coffee. It also diminishes the need for descaling by reducing limescale build-up in your machine. You can purchase an AquaClean water filter from your local retailer*, from authorized service centers or online at <https://www.home-appliances.philips/parts-accessories>.

i *Availability varies per country.

AquaClean filter status indication

When the AquaClean is active, the status of the AquaClean filter is always visible on the screen as a percentage.

- If the status of the AquaClean filter is 10% or less, the screen shows a message for 2 seconds each time you switch on the machine. This message advises you to buy a new filter.
- If the status of the filter is 0%, the machine asks you to replace the AquaClean filter every time you switch on the machine.

Activating the AquaClean water filter (5 min.)

i The machine does not automatically detect that a filter has been placed in the water tank. Therefore you need to activate each new AquaClean water filter that you install in the 'Clean' menu.

When the machine stops showing the filter activation message, you can still activate an AquaClean water filter, but you will need to descale the machine first.

i Your machine has to be completely limescale-free **i** before you start using the AquaClean water filter.

Before activating the AquaClean water filter, it has to be prepared by soaking it in water as described below. If you don't do this, air might be drawn into the machine instead of water, which makes a lot of noise and prevents the machine from being able to brew coffee.

- 1 Tap the 'Clean'  icon and use the up and down arrows to select 'AquaClean'.
- 2 Tap the OK icon to confirm.
- 3 Tap the OK icon again when the activation screen appears. Follow the instructions on the screen.

- 4 Shake the filter for about 5 seconds (Fig. 44).
- 5 Immerse the filter upside down in a jug with cold water and shake/press it (Fig. 45).
- 6 Insert the filter vertically onto the filter connection in the water tank. Press it down to the lowest possible point (Fig. 46).
- 7 Fill the water tank with fresh water and place it back into the machine.
- 8 If attached, remove the LatteGo (specific types only).
- 9 Place a bowl under the hot water spout/milk frother.
- 10 Press the start/stop ► button to start the activation process.
- 11 Hot water will be dispensed from the hot water spout/milk frother during 1 minute.
- 12 The filter is now successfully activated.

Replacing the AquaClean water filter (5 min.)

After 95 liters of water have flowed through the filter, the filter will cease to work. The AquaClean status indicator drops to 0% to remind you to replace the filter. As long as the AquaClean status indicator is shown on the display, you can replace the filter without having to descale the machine first. If you do not replace the AquaClean water filter in time, the AquaClean indicator goes out after some time. In that case you can still replace the filter but you first need to descale the machine.

When the AquaClean status indicator drops to 0% or when the machine reminds you to replace the AquaClean filter:

- 1 take out the old AquaClean water filter.
- 2 install a new filter and activate it as described in chapter 'Activating the AquaClean water filter (5 min.)'.

i Replace the AquaClean water filter at least every 3 months, even if the machine does not yet indicate that replacement is required.

Descaling procedure (30 min.)

To clean and descale the machine, we recommend to use the Philips maintenance products if available in your country. Under no circumstances should you use a descaler based on sulfuric acid, hydrochloric acid, sulfamic or acetic acid (vinegar) as this may damage the water circuit in your machine and not dissolve the limescale properly. Failure to descale the appliance will also void your warranty. You can buy Philips descaling solution in the online shop at <https://www.home-appliances.philips/parts-accessories>.

When the machine needs descaling, a message appears on the display.

- 1 Touch the clean ☹ icon on the user interface and select 'Descaling' in the menu.
- 2 Follow the instructions on the screen.
- 3 If attached, remove LatteGo or the milk frother.
- 4 Remove the drip tray and the coffee grounds container, empty them and put them back into place.
- 5 Remove the water tank and empty it. Then remove the AquaClean water filter.
- 6 Pour the whole bottle of Philips descaler in the water tank and then fill it with water up to the Calc / Clean indication (Fig. 47). Then place it back into the machine.
- 7 Place a large container (1.5 l) under the coffee dispensing spout and the water spout.
- 8 Press the start/stop ► button to start the descaling procedure. The descaling procedure lasts approximately 30 minutes and consists of a descaling cycle and a rinsing cycle.
- 9 Wait until the machine stops dispensing water. Refill the water tank when the message appears on the display. The descaling procedure is finished when the machine stops dispensing water.
- 10 Install and activate a new AquaClean water filter in the water tank.
 - When the descaling procedure is finished, the machine reminds you to install the new AquaClean filter (see 'Replacing the AquaClean water filter (5 min.)').

 Tip: Using the AquaClean filter reduces the need for descaling!

What to do if the descaling procedure is interrupted

You can exit the descaling procedure by pressing the on/off button on the control panel. If the descaling procedure is interrupted before it is completely finished, do the following:

- 1 Empty and rinse the water tank thoroughly.
- 2 Fill the water tank with fresh water up to the Calc / Clean level indication and switch the machine back on.
- 3 Before brewing any drinks, perform a manual rinsing cycle. To perform a manual rinsing cycle, first dispense half a water tank of hot water by repeatedly selecting the hot water function and then brew 2 cups of pre-ground coffee without adding ground coffee.

 If the descaling procedure was not completed, the machine will require another descaling procedure as soon as possible.

Ordering accessories

To clean and descale the machine, we advise you to use the Philips maintenance products such as descaling solution, AquaClean water filter and coffee oil remover tablets if available in your country. These products can be purchased from your local retailer, from the authorized service centers or online at

<https://www.home-appliances.philips/parts-accessories>. To find a full list of spare parts online, enter the model number of your machine. You can find the model number on the inside of the service door.

 Brita-filters are not compatible with this machine.

Troubleshooting

This chapter summarizes the most common problems you could encounter with the machine. Support videos and a complete list of frequently asked questions are available on www.home.id/support. If you are unable to solve the problem, contact the Consumer Care Center in your country. For contact details, see the warranty leaflet.

Warning icons

Warning icon

Solution



The 'water tank empty' icon pops up on the display.

- The water tank is almost empty. Fill the water tank with fresh water to the maximum level indication.
- The water tank is not in place. Place back the water tank.



The 'add beans' icons pops up on the display.

- Fill the bean hopper with coffee beans.

Warning icon**Solution**

The 'empty coffee ground container' icon pops up on the display.

- The coffee grounds container is full. Remove and empty the coffee grounds container while the machine is switched on. Wait 5 seconds before you place it back.



The 'insert brew group' icon pops up on the display.

- The brew group is not in place or not placed correctly. Remove the brew group and make sure it is locked into place. See chapter 'Removing and inserting the brew group' for step-by-step instructions.

Error codes

Below you find a list of the error codes showing problems that you can solve yourself. Video instructions are available on www.home.id/support. If another error code appears, please contact the Philips Consumer Care Center in your country. For contact details, see the warranty leaflet.

Error code	Problem	Possible solution
01	The coffee funnel is clogged.	Switch off the machine and unplug it. Remove the brew group. Then open the lid of the pre-ground coffee compartment and insert the spoon handle. Move the handle up and down until the clogged ground coffee falls down. Visit www.home.id/support for detailed video instructions.
03	The brew group is dirty or not well-greased.	Switch off the machine. Rinse the brew group with fresh water, let it air-dry and then lubricate it. Consult chapter 'Cleaning the brew group' or visit www.home.id/support for detailed video instructions. Then switch the machine on again.
04	The brew group is not positioned correctly.	Switch off the machine. Remove the brew group and reinsert it. Make sure that the brew group is in the correct position before you insert it. Consult chapter 'Handling the brew group' or visit www.home.id/support for detailed video instructions. Then switch the machine on again.
05	There is air in the water circuit.	Restart the machine by switching it off and on again. If this works, dispense 2-3 cups of hot water. Descale the machine if you have not done so for a longer period of time.
05	The AquaClean filter was not prepared properly before installation or it is clogged.	Remove the AquaClean filter and try again to brew a coffee. If this works, make sure that the AquaClean filter is prepared properly before you place it back. Put the AquaClean filter back into the water tank. If this still does not work, the filter might be clogged and needs to be replaced.
11	Machine needs to adjust to room temperature	Allow some time for the machine to adjust from transport/outdoor temperature to room temperature. Switch off the machine for 30 minutes and switch it on again. If this does not work, contact the Consumer Care Center in your country. For contact details, see the warranty leaflet.

Error code	Problem	Possible solution
14	The machine is overheated.	Switch the machine off and switch it back on again after 30 minutes.
19	The machine is not connected to the wall socket properly.	Make sure that the small plug of the power cord is properly connected to the socket on the back of the machine.

Troubleshooting table

This chapter summarizes the most common problems you could encounter with the machine. Support videos and a complete list of frequently asked questions are available on www.home.id/support. If you are unable to solve the problem, contact the Consumer Care Center in your country. For contact details, see the warranty leaflet.

Problem	Cause	Solution
There are some coffee residues inside my new coffee machine.	This machine has been tested with coffee.	Although it has been carefully cleaned, there may be some coffee residues left. However, the machine is absolutely new.
The drip tray fills up quickly / there is always some water in the drip tray.	This is normal. The machine uses water to rinse the internal circuit and brew group. Some water flows through the internal system directly into the drip tray.	Empty the drip tray daily or as soon as the red 'drip tray full' indicator pops up through the drip tray cover. Tip: place a cup under the dispensing spout to collect rinsing water that comes out of it.
The 'empty coffee grounds container' icon remains on.	You emptied the coffee grounds container while the machine was switched off, or placed it back too fast.	Always empty the coffee grounds container while the machine is switched on. Remove the coffee grounds container, wait at least 5 sec. and then insert it again.
The machine prompts to empty the coffee grounds container even though the container is not full.	The machine did not reset the counter the last time you emptied the coffee grounds container.	Always wait approx. 5 seconds when you place back the coffee grounds container. In this way the coffee grounds counter will be reset to zero and the number of coffee pucks is counted correctly.
		Always empty the coffee grounds container while the machine is switched on. If you empty the coffee grounds container when the machine is switched off, the coffee grounds counter won't reset.
The coffee grounds container is too full and the 'empty coffee grounds container' icon did not appear on the display.	You removed the drip tray without emptying the grounds container.	When you remove the drip tray, also empty the coffee grounds container even if it contains only a few coffee pucks. This ensures that the coffee pucks counter is reset to zero and that the number of coffee pucks is counted correctly.

Problem	Cause	Solution
I cannot remove the brew group.	The brew group is not in the correct position.	Reset the machine in the following way: close the service door and place back the water tank. Switch the machine off and back on again and wait for the lights in the drinks icons to come on. Try again to remove the brew group. See chapter 'Removing and inserting the brew group' for step by step instructions.
I cannot insert the brew group.	The brew group is not in the correct position.	Reset the machine in the following way: close the service door and place back the water tank. Leave the brew group out. Switch the machine off and unplug it. Wait for 30 sec. and then plug the machine back in and switch it on and wait for the lights in the drinks icons to come on. Then put the brew group in the correct position and reinsert it into the machine. See chapter 'Removing and inserting the brew group' for step by step instructions.
The coffee is watery.	The brew group is dirty or needs to be lubricated.	Remove the brew group (see 'Removing the brew group from the machine'), rinse it under the tap and leave it to dry. Then lubricate the moving parts (see 'Lubricating the brew group').
	The machine is performing its self-adjustment procedure. This procedure is started automatically when you use the machine for the first time, when you change to another type of coffee beans or after a long period of non-use.	Brew 5 cups of coffee initially to allow the machine to complete its self-adjustment procedure.
	The grinder is set to a too coarse setting.	Set the grinder to a finer (lower) setting. Brew 2 to 3 drinks to be able to before taste the full difference.
The coffee is not hot enough.	The temperature is set too low.	Set the temperature to the maximum setting. To adjust the temperature, press the 'Settings'  icon.
	A cold cup reduces the temperature of the drink.	Preheat the cups by rinsing them with hot water.
	Adding milk reduces the temperature of the drink.	Regardless of whether you add hot or cold milk, adding milk always reduces the temperature of the coffee. Preheat the cups by rinsing them with hot water.

Problem	Cause	Solution
Coffee does not come out or coffee comes out slowly.	The AquaClean water filter was not prepared properly for installation.	Remove the AquaClean filter and dispense some hot water. If this works, the AquaClean filter was not installed properly. Reinstall and activate the AquaClean filter and follow all steps in chapter 'AquaClean water filter'.
		After a long period of non-use, you need to prepare the AquaClean water filter for use again and dispense 2-3 cups of hot water.
	The AquaClean water filter is clogged.	Replace the AquaClean water filter every 3 months. A filter that is older than 3 months can become clogged.
	The grinder is set to a too fine setting.	Set the grinder to a coarser (higher) setting. Note that this will impact the coffee taste.
	The brew group is dirty.	Remove the brew group and rinse it under the tap (see 'Cleaning the brew group under the tap').
	The coffee dispensing spout is dirty.	Clean the coffee dispensing spout and its holes with a pipe cleaner or needle.
	The pre-ground coffee compartment is clogged	Switch off the machine and remove the brew group. Open the lid of the pre-ground coffee compartment and insert the spoon handle into it. Move the handle up and down until the clogged ground coffee falls down (Fig. 33).
	The machine circuit is blocked by limescale.	Descale the machine. Always descale when the machine prompts you.
The milk does not froth.	Machines with LatteGo: LatteGo is assembled incorrectly.	Make sure that the milk container is properly assembled to the frame of LatteGo ('click').
	Machines with LatteGo: the milk container and/or frame of LatteGo are dirty.	Disassemble LatteGo and rinse both parts under the tap or clean them in the dishwasher.
	Machines with classic milk frother: the milk frother is assembled incorrectly.	Make sure that the classic milk frother is properly assembled (see 'Assembling the classic milk frother (specific types only)').
	The type of milk used is not suitable for frothing.	Different types of milk result in different amounts of froth and different froth qualities. We have tested the following milk types which proved to deliver a good milk froth result: semi-skimmed or full-fat cow's milk and lactose-free milk.

Problem	Cause	Solution
Milk is leaking from the bottom of the LatteGo milk container.	The frame and the milk container are not assembled properly.	First insert the top of the milk container under the hook at the top of the frame. Then press home the bottom part of the milk container. You hear a click when it locks into place.
	The milk container and/or frame of LatteGo are dirty.	Disassemble LatteGo and rinse both parts under the tap or clean them in the dishwasher.
The machine seems to be leaking.	The machine uses water to rinse the internal circuit and brew group. This water flows through the internal system directly into the drip tray. This is normal.	Empty the drip tray every day or as soon as the 'drip tray full' indicator pops up through the drip tray cover. Tip: Place a cup under the dispensing spout to collect rinsing water and reduce the amount of water in the drip tray.
	The drip tray is too full and has overflowed which makes it look like the machine is leaking.	Empty the drip tray every day or as soon as the 'drip tray full' indicator pops up through the drip tray cover.
	The water tank is not fully inserted, some water is leaking out of the water tank and air is drawn into the machine.	Make sure the water tank is in the correct position: remove it and insert it again pushing it as far as possible.
	The brew group is dirty/clogged.	Rinse the brew group.
	The machine is not placed on a horizontal surface.	Place the machine on a horizontal surface so that the drip tray does not overflow and the 'drip tray full' indicator works properly.
I cannot activate the AquaClean water filter and the machine asks for descaling.	The filter has not been installed or replaced in time after the screen shows the AquaClean reminder. This means your machine is not anymore completely limescale free.	Descalcify your machine first and then install the AquaClean water filter.
The new water filter does not fit.	You are trying to install another filter than the Philips AquaClean water filter.	Only the Philips AquaClean water filter fits into the machine.
	The rubber ring on the AquaClean water filter is not in place.	Place back the rubber ring on the AquaClean water filter.
The machine is making a loud noise.	It is normal that your machine makes some noise during use.	If the machine starts to make a different kind of noise, clean the brew group and lubricate it (see 'Lubricating the brew group').

Problem	Cause	Solution
	The AquaClean water filter was not prepared properly and air is now drawn into the machine.	Remove the AquaClean water filter from the water tank and properly prepare it for use before you place it back. See chapter 'AquaClean water filter' for step-by-step instructions.
	The water tank is not fully inserted and air is drawn into the machine.	Make sure the water tank is in the correct position: remove it and insert it again pushing it as far as possible.

Technical specifications

The manufacturer reserves the right to improve the technical specifications of the product. All the preset quantities are approximate.

Description	Value
Size (w x h x d)	246 x 377 x 434 mm
Weight	7 - 7.5 kg
Power cord length	800-1200 mm
Water tank	1.8 litres
Coffee bean hopper capacity	275 g
Coffee grounds container capacity	12 pucks
LatteGo (milk container) capacity	250 ml
Adjustable spout height	88-145 mm
Nominal voltage - Power rating - Power supply	See data label on inside of service door (Fig. A9)

Mündəricat

Maşına ümumi baxış (Şək. A)	23
İdarəetmə paneli	24
Giriş	24
İlk istifadədən əvvəl	25
İçkilərin dəmlənməsi	26
İçkilərin fərdiləşdirilməsi	29
Maşın parametrlərini tənzimlənməsi	29
Dəmləmə dəstinin çıxarılması və taxılması	30
Təmizlik və qulluq	31
AquaClean su filtri	34
Ərp təmizləmə proseduru (30 dəq.)	35
Aksesuarların sifarişi	36
Nasazlıqların aradan qaldırılması	36
Texniki xüsusiyyətlər	41

Maşına ümumi baxış (Şək. A)

A1	İdarəetmə paneli	A10	Növ nömrəsi olan məlumat etiketi
A2	Fincan tutqacı	A11	Su çəni
A3	Öncədən üyüdülmüş qəhvə bölməsi	A12	İsti su lüləyi
A4	Qəhvə bankasının qapağı	A13	Qəhvə xıltı konteyneri
A5	Tənzimlənən qəhvə lüləyi	A14	Qəhvə xıltı konteynerinin ön paneli
A6	Üyütmə parametri düyməsi	A15	Damcılama qabının qapağı
A7	Qəhvə bankası	A16	Damcılama qabı
A8	Dəmləmə Dəsti	A17	"Damcılama qabı doludur" göstəricisi
A9	Xidmət qapağı		

Aksesuarlar

A18	AquaClean su filtri	A21	Klassik süd köpükləndirici (yalnız xüsusi növlər üçün)
A19	Ölçü qabı	A22	LatteGo (süd konteyneri) (yalnız xüsusi növlər üçün)
A20	Suyun sərtliyinin müəyyənləşdirilməsi üçün test zolağı		



İdarəetmə paneli

Bu espresso maşınının müxtəlif idarəetmə paneli çoxlu versiyası var. Hər bir versiyanın özünəməxsus növ nömrəsi var. Növ nömrəsini xidmət qapağının içəri tərəfindəki məlumat etiketində görə bilərsiniz (bax. Şək. A9). Növ nömrəsini Parametrlər  işarəsinə basıb, "Dəstək" seçimini etməklə də tapa bilərsiniz.

Bütün düymələr və simvollar haqqında ümumi məlumat üçün C və D şəklinə istinad edin. Təsviri aşağıda görə bilərsiniz.

Ekranı hərəkət etmək üçün yuxarı və aşağı oxlardan, seçimlərinizi etmək və ya təsdiqləmək üçün isə OK simvolundan istifadə edin.

Bütün növlər (Şək. C/D/E)

C1/D1/E1 Bir toxunuşla içki işarələri	C3. Naviqasiya işarələri (yuxarı, aşağı, geri, ok)	C6. Təmizləmə menyusu 
C2. Başlat/dayandır ► düyməsi	C4. Ekran	C7. Şəxsi profillər 
D2/E2 Daha Çox İçki Menyusu	C5. Maşın parametrləri 	C8. Yandır/söndür düyməsi

Yalnız EP4327, EP4324, EP4321 üçün (Şək. C)

C1 Bir toxunuşla içki işarələri: Espresso (Espresso), Coffee (Qəhvə), Americano (Amerikano), Caffé Crema (Kafe Kema), Ristretto (Ristretto), Hot Water (İsti Su) və Steam (Buxar)

Yalnız EP4349, EP4346, EP4343, EP4341 üçün (Şək. D)

D1 Bir toxunuşla içki işarələri: Espresso (Espresso), Coffee (Qəhvə), Americano (Amerikano), Cappuccino (Kappuçino), Latte Macchiato (Latte Makiyato), Café au lait (Latte)

Yalnız EP5447, EP5444, EP5443, EP5441 üçün (Şək. E)

E1 Bir toxunuşla içki işarələri: Espresso (Espresso), Coffee (Qəhvə), Americano (Amerikano), Cappuccino (Kappuçino), Latte Macchiato (Latte Makiyato), Café au lait (Latte)

Giriş

Philips-in tamamilə avtomatik qəhvə maşınıni satın aldığınız üçün sizi təbrik edirik! Təklif etdiyimiz dəstəkdən tam şəkildə yararlanmaq üçün məhsulunuzu www.home.id səhifəsində qeydiyyatdan keçirin.

Maşını ilk dəfə istifadə etməzdən əvvəl ayrıca təhlükəsizlik kitabçasını diqqətlə oxuyun və onu gələcəkdə istinad üçün saxlayın.

İlk dəfə istifadə etməzdən əvvəl su və ya südlə təmasda ola biləcək bütün çıxarıla bilən hissələri isti su ilə yuyun. Başlamağınza kömək etmək və aparatınızdan ən yaxşı nəticəni əldə etmək üçün biz bir neçə üsulla dəstək təklif edirik. Qutunun içində görə bilərsiniz:

- 1 Şəkilə əsaslanan istifadə göstərişləri və təmizləmə və texniki xidmət haqqında məlumatın olduğu Sürətli Başlama Təlimatı.
- 2 Maşından təhlükəsiz şəkildə necə istifadə olunacağına dair təlimatlar verilən ayrıca təhlükəsizlik kitabçası.
- 3 Onlayn dəstək üçün (bu geniş istifadəçinin təlimat kitabçası, tez-tez verilən suallar, videolar və s.), HomeID Tətbiqini endirmək üçün bu kitabçanın üz qabığındakı QR kodunu skan edin və ya www.home.id/support saytına daxil olun. QR kodu Parametrlər  işarəsinə basıb, dəstək seçimini etməklə də tapa bilərsiniz.

i Bu maşın qəhvə ilə sınaqdan keçirilmişdir. Maşın diqqətlə təmizlənsə belə, bəzi qəhvə qalıqları qala bilər. Bununla belə, maşının tamamilə yeni olduğuna dair zəmanət veririk.

Maşın ən ləzzətli qəhvə hazırlamaq üçün istifadə edilən üyüdülmüş qəhvənin miqdarını avtomatik olaraq tənzimləyir. Maşının özünü tənzimləməsinə başa çatdırmaq üçün əvvəlcə 5 qəhvə dəmləməlisiniz.

İlk istifadədən əvvəl LatteGo (süd konteyneri) və ya klassik süd köpükləndiricini yuduğunuzdan əmin olun.

İlk istifadədən əvvəl

Bildiyiniz dili seçin və ekrandakı göstərişlərə əməl edin.

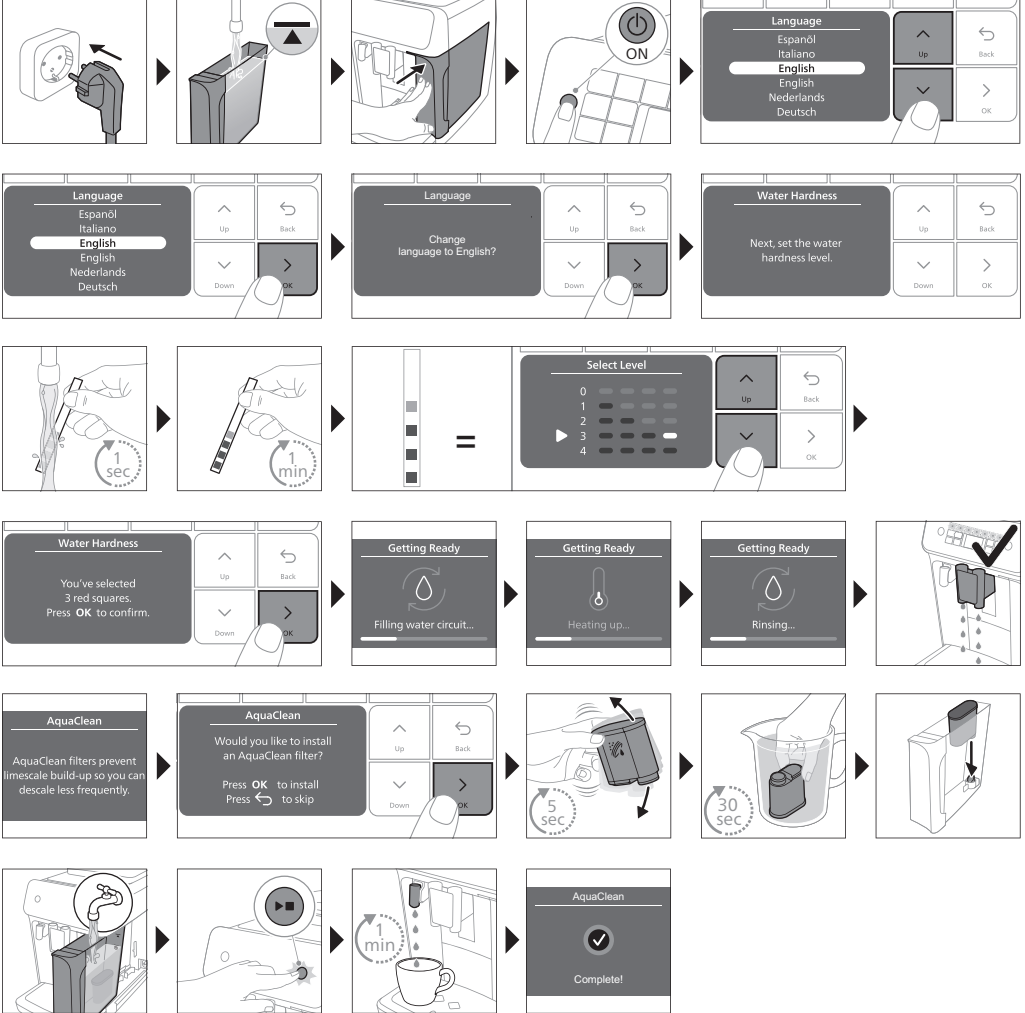

LatteGo-nun yığılması

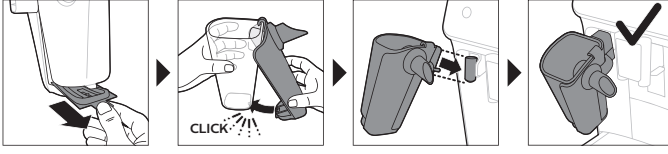

Klassik süd köpükləndiricini quraşdırmaq (yalnız xüsusi növlər üçün)

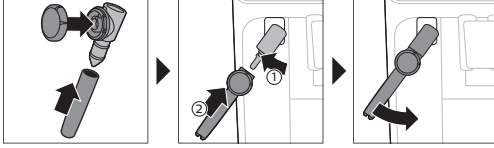

İçkilərin dəmlənməsi

Ümumi addımlar

- 1 Su çəninə kran suyu ilə, qəhvə bankasını isə qəhvə dənələri ilə doldurun.
- 2 Kiçik ştepseli maşının arxasında yerləşən şəbəkə girişinə taxın. Ştepsel çəngəlini divar rozetkəsinə taxın.
- 3 Maşını yandırmaq üçün cihazın üzərindəki yandırıcı/söndürmə düyməsinə basın.
 - Maşın qızmağa başlayır və avtomatik yaxalama dövrünü icra edir.
 - İçki işarələri panelindəki bütün işıqlar davamlı olaraq yandıqda maşın istifadəyə hazır olur.
- 4 Qəhvə lüləyinin altına bir fincan yerləşdirin. Hündürlüyü istifadə etdiyiniz fincan və ya stəkanın ölçüsünə uyğunlaşdırmaq üçün qəhvə lüləyini yuxarı və ya aşağı sürüşdürün (Şək. 1).

Qəhvə dənələrindən istifadə edərək qəhvə dəmlənməsi

- 1 Qəhvə dəmləmək üçün istədiyiniz (Şək. 2) içki işarəsinə və ya "Daha Çox İçki" işarəsinə (Şək. 3) toxunun (yalnız xüsusi növlər üçün).
 - İndi içkini öz ağız dadınıza uyğunlaşdırma bilərsiniz (Şək. 4). Qəhvənin tündlüyünü tənzimləmək üçün yuxarı və aşağı oxlardan (Şək. 5) istifadə edin. Daha çox parametri fərdiləşdirmək istəyirsinizsə, OK işarəsinə toxunun (Şək. 6).
- 2 Seçilmiş içkini dəmləməyə başlamaq üçün istənilən vaxt başlat/dayandır ► düyməsinə basın.
- 3 Maşın işi tamamlamazdan əvvəl qəhvənin süzülməsinə dayandırmaq üçün başlat/dayandır ► düyməsinə yenidən basın.

i Eyni vaxtda 2 qəhvə dəmləmək üçün içki işarəsinə iki dəfə toxunun və ya xüsusi paneldə sürüşdürərək 2x işarəsinə seçin.

⚠ Karamelizə edilmiş və ya ətirli qəhvə dənələrindən istifadə etməyin.

LatteGo (süd konteyneri) ilə süd tərkibli içkilərin dəmlənməsi

⚠ LatteGo süd konteyneri, korpus və saxlanma qapağından ibarətdir. Sızmanın qarşısını almaq üçün süd konteynerini doldurmazdan əvvəl korpus və süd konteynerinin düzgün quraşdırıldığından əmin olun.

- 1 LatteGo-nu quraşdırmaq üçün əvvəlcə süd konteynerinin üst hissəsini korpusun yuxarı hissəsindəki tutacağına daxil edin (Şək. 7). Sonra süd konteynerinin alt hissəsindəki əsas ekran düyməsinə basın. O, yerinə oturduqda klik səsi eşidilir (Şək. 8).

Qeyd: Süd konteynerini və korpusu birləşdirməzdən əvvəl onların təmiz olduğundan əmin olun.

- 2 LatteGo-nu bir az əyərək isti su lüləyinin üzərinə yerləşdirin (Şək. 9). Daha sonra o, yerinə oturana qədər əsas ekran düyməsinə basın (Şək. 10).
- 3 LatteGo-nu süd ilə doldurun (Şək. 11). Süd konteynerini maksimum göstəricisindən artıq doldurmayın.

i Əgər südün miqdarını fərdiləşdirmisinizsə, süd konteynerini LatteGo-da bu içki üçün göstəriləndən çox və ya daha az südlə doldurmalı ola bilərsiniz.

☞ Optimal nəticələr üçün hər zaman birbaşa soyuducudan götürülmüş süddən istifadə edin.

- 4 Fincanı damcılama qabına yerləşdirin.
- 5 Başqa içki seçmək üçün istədiyiniz süd tərkibli içki işarəsinə və ya "Daha Çox İçki" işarəsinə (yalnız xüsusi növlər üçün) toxunun (Bax "İçkilərin fərdiləşdirilməsi")
 - İndi içkini öz istəyinizə uyğun şəkildə tənzimləyə bilərsiniz.
- 6 Başlat/dayandır ►■ düyməsinə basın.
 - Kapuçino, buxarda hazırlanan köpüklü qəhvə və ya latte makiyato dəmlədiyiniz zaman maşın əvvəlcə südü, sonra isə qəhvəni süzür. Latte və ya tünd latte dəmlədiyiniz zaman maşın əvvəlcə südü, sonra isə qəhvəni süzür.
 - Maşın əvvəlcədən təyin edilmiş miqdarı süzməmişdən əvvəl südün süzülməsinə dayandırmaq üçün başlat/dayandır ►■ düyməsinə basın.
- 7 Maşın işini bitirməzdən əvvəl hazırlanmış içkinin (süd və qəhvə) süzülməsinə dayandırmaq üçün başlat/dayandır ►■ düyməsinə basıb saxlayın.

Klassik süd köpükləndirici ilə südü köpükləndirmək və ya qızdırmaq

☞ Ən keyfiyyətli köpük üçün hər zaman birbaşa soyuducudan götürülmüş süddən istifadə edin.

- 1 Maşının üzərindəki qara silikon tutacağı sola əyin və süd köpükləndiricini onun üzərinə sürüşdürün (Şək. 12).
- 2 Süd konteynerini kapuçino üçün təqribən 100 ml süd, latte makiyato üçün isə təqribən 150 ml süd ilə doldurun.
- 3 Süd köpükləndiricini südün təxminən 1 sm içinə daxil edin.
- 4 Buxar işarəsinə (Şək. 13) toxunun.
- 5 Südü köpükləndirmək istəyirsinizsə, klassik süd köpükləndiricinin üzərindəki düyməni süd köpükləndirmək işarəsinə (Şək. 14) tərəf çevirin. Südü qızdırmaq istəyirsinizsə, klassik süd köpükləndiricinin üzərindəki düyməni adi süd işarəsinə (Şək. 15) tərəf çevirin.
- 6 Klassik süd köpükləndiricinin düyməsindəki işarənin qara oxla düzləndiyinə əmin olun.
- 7 Başlamaq üçün başlat/dayandır ►■ düyməsinə basın (Şək. 16).
 - Maşın qızdırmağa başlayır, buxar südə təsir edir və süd köpükləndirilir və ya qızdırılır. Klassik süd köpükləndiricidən az miqdarda isti su süzüləcək.
- 8 Süd qabındakı südün köpüyü lazımi həcmə çatdıqda və ya qızdırılıqda südün köpüklənməsini/qızdırılmasını dayandırmaq üçün başlat/dayandır ►■ düyməsinə yenidən basın.

i Heç vaxt südə 90 saniyədən artıq buxar verməyin. 90 saniyə sonra buxar vermə prosesi avtomatik olaraq dayanır.

i Ən keyfiyyətli süd köpüyü əldə etmək üçün südü köpükləndirən zaman süd qabını tərpətməyin.

Əlavə porsiya (ExtraShot) (yalnız xüsusi növlər üçün)

Məsələn, daha tünd qəhvə istəyirsinizsə, maşın qəhvə və südlü içkilərinizə ekstra Ristretto porsiyası əlavə etmək imkanı təklif edir.

- 1 Lüləyin altına bir fincan yerləşdirin
- 2 İçki seçmək üçün tək toxunuşla içki işarələrindən birinə, yaxud başqa içki seçmək üçün "Daha Çox İçki" işarəsinə (yalnız xüsusi növlər üçün) toxunun.
- 3 Tündlüyü ən yüksək səviyyəyə təyin etmək üçün yuxarı ox düyməsindən istifadə edin, sonra isə ExtraShot funksiyasını seçin (Şək. 17).
- 4 Digər parametrləri fərdiləşdirmək istəyirsinizsə, OK işarəsinə toxunun. Daha sonra içkini dəmləyə başlamaq üçün başlat/dayandır ►■ işarəsinə basın.
- 5 Maşın işi yekunlaşdırmazdan əvvəl içkinin süzülməsinə dayandırmaq üçün başlat/dayandır ►■ işarəsinə yenidən basın.

i ExtraShot funksiyasını seçdiyiniz zaman eyni anda yalnız bir qəhvə dəmləyə bilərsiniz.

Əvvəlcədən üyüdülmüş qəhvə dəmləmə

Fərqli bir qəhvə çeşidinə və ya kafeinsiz qəhvəyə üstünlük verirsinizsə, qəhvə dənələrinin əvəzinə əvvəlcədən üyüdülmüş qəhvə istifadə etməyi seçə bilərsiniz.

- 1 Əvvəlcədən üyüdülmüş qəhvə bölməsinin qapağını açın və bir ölçü qaşığı miqdarında öncədən üyüdülmüş qəhvəni oraya tökün (Şək. 18). Daha sonra qapağı bağlayın.
- 2 Tək toxunuşla içki işarələrindən birinə, yaxud başqa içki seçmək üçün "Daha Çox İçki" işarəsinə (yalnız xüsusi növlər üçün) toxunun.
- 3 Əvvəlcədən üyüdülmüş qəhvə funksiyasını seçin. Bunu 2 müxtəlif üsulla edə bilərsiniz:
 - tündlüyü ən aşağı səviyyəyə təyin etmək üçün aşağı ox düyməsindən istifadə edin, sonra isə "əvvəlcədən üyüdülmüş qəhvə" funksiyasını seçin.
 - "əvvəlcədən üyüdülmüş qəhvə" funksiyasını seçmək üçün Parametrlər ⚙ işarəsinə basın və aşağı oxdan istifadə edin.
- 4 Maşın işi bitirməzdən əvvəl qəhvənin süzülməsinə dayandırmaq üçün başlat/dayandır ►■ düyməsinə yenidən basın.

i "Əvvəlcədən üyüdülmüş qəhvə" funksiyasını seçdiyiniz zaman:

- bu, avtomatik saxlanılır.
- eyni anda yalnız bir qəhvə dəmləyə bilərsiniz.
- başqa aroma gücü seçə bilməzsiniz.

İsti suyun süzülməsi

- 1 Taxılıbsa, LatteGo və ya süd köpükləndiricini çıxarın.
- 2 İsti su lüləyinin altına bir fincan yerləşdirin.
- 3 İsti suyu seçmək üçün "İsti Su" işarəsinə (yalnız xüsusi növlər üçün) və ya "Daha Çox İçki" işarəsinə (yalnız xüsusi növlər üçün) (Şək. 3) toxunun.
- 4 İsti suyun miqdarını və/və ya temperaturunu istəyinizə uyğunlaşdırmaq üçün yuxarı və aşağı oxlardan istifadə edin.
- 5 Başlat/dayandır ►■ düyməsinə basın.
 - İsti su lüləyindən isti su süzülür (Şək. 19).
- 6 Maşın işini bitirməzdən əvvəl isti suyun süzülməsinə dayandırmaq üçün başlat/dayandır ►■ düyməsinə yenidən basın.

İçkilərin fərdiləşdirilməsi

Bu maşın içki parametrlərini seçiminizə uyğun şəkildə tənzimləməyə və tənzimlənən içkini şəxsi profildə saxlamağa imkan verir. Profillər müxtəlif rəngdədir.

Tək toxunuşla içki işarələrinə və ya "Daha Çox İçki" (yalnız xüsusi növlər üçün) işarəsinə basmaqla içki seçdikdən sonra aşağıdakıları icra edə bilərsiniz:

- 1 yuxarı və aşağı işarələri ilə aroma gücünü tənzimləyin (Şək. 20). 5 cür tündlük mövcuddur, ən aşağı olanı ən yumşaq, ən yüksək olanı isə ən tünd olandır.
- 2 yuxarı və aşağı işarələr ilə qəhvənin miqdarını (Şək. 21) və/və ya südün miqdarını (yalnız xüsusi növlər üçün) tənzimləyin. Hər bir parametr üzrə 5 miqdar var.

i Maşın dəmləməyi yekunlaşdırdıqdan sonra seçdiyiniz parametrlər seçdiyiniz profildə avtomatik saxlanılır.

Profil seçin

Qəhvə seçiminiz profillərdən (Qəhvə Seçimin Profiləri) istifadə etməklə profil seçə və resepti saxlaya bilərsiniz.

- 1 Rəngli profillərdən birini seçmək üçün profilər  işarəsinə bir neçə dəfə basın. Bütün profillər müxtəlif rəngdədir.
- 2 Bir toxunuşla içki işarələrindən birinə və ya "Daha Çox İçki" işarəsinə (yalnız xüsusi növlər üçün) toxunmaqla içkini seçin.
- 3 İçki parametrlərini zövqünüzə görə uyğunlaşdırın.
- 4 Seçdiyiniz içkini dəmləmək üçün başlat/dayandır ► düyməsinə basın.
 - Artıq yeni parametrləriniz seçdiyiniz rəngli profildə saxlanıldı.

i Siz həmişə maşının zavod parametrlərini bərpa edə bilərsiniz (Bax "Zavod parametrlərinin bərpası").

Qonaq profilini

Maşınıızda qonaq profili var. Qonaq profili seçildikdə profil işarəsi sönür. Bu profili seçdiyiniz zaman yenə də parametrləri istədiyiniz kimi fərdiləşdirə bilərsiniz, lakin dəmlədiyiniz reseptlər saxlanılmayacaq.

Maşın parametrlərini tənzimlənməsi

Suyun sərtliyinin tənzimlənməsi

 Optimal performans və maşının istismar müddətinin daha uzun olması üçün suyun sərtliyi parametrini regionunuzdakı suyun sərtliyinə tənzimləməyinizi məsləhət görürük. Bu, həmçinin maşınınızın ərpini tez-tez təmizləməyinizə də qarşısını alır. Suyun sərtliyi parametri üçün standart 4-dür: sərt su.

Bölgənizdəki suyun sərtliyini təyin etmək üçün qutuda təchiz edilmiş suyun sərtliyi test zolağından istifadə edin:

- 1 Suyun sərtliyi test zolağını kranın suyuna batırın və ya kranın altında 1 saniyə saxlayın (Şək. 22).
- 2 1 dəqiqə gözləyin. Test zolağında qırmızıya çevrilən kvadratların sayı suyun sərtliyini göstərir (Şək. 23).

Maşın üçün düzgün su sərtliyini təyin edin:

- 1 "Suyun sərtliyini" seçmək üçün Parametrlər  işarəsinə toxunun və yuxarı və aşağı oxlardan istifadə edin. Sonra isə təsdiqləmək üçün OK işarəsinə basın.
- 2 Suyun sərtlik səviyyəsini seçmək üçün yuxarı və aşağı oxlardan istifadə edin. Displaydə seçilmiş qırmızı kvadratların sayı test zolağındakı qırmızı kvadratların sayı ilə eyni olmalıdır (Şək. 24).

3 Düzgün su sərtliyi təyin etdiyiniz zaman onu təsdiqləmək üçün OK işarəsinə toxunun.

Üyütmə parametrlərinin tənzimlənməsi

Qəhvənin tündlüyünü qabın içindəki üyütməni tənzimləmə düyməsi ilə dəyişə bilərsiniz. Üyütmə parametri nə qədər aşağı olarsa, qəhvə dənələri bir o qədər incə üyüdülmür və qəhvə bir o qədər tünd olur. Seçə biləcəyiniz 12 müxtəlif üyütmə parametri mövcuddur.

Maşın qəhvə dənələrinizdən ən yaxşı dadı əldə etmək üçün quraşdırılmışdır. Bu səbəbdən, 100–150 fincan dəmlənənə qədər (təxminən 1 ay istifadə) üyütmə parametrini tənzimləməməyiniz tövsiyə olunur.

i Siz yalnız maşın qəhvə dənələrini üyüdərkən üyütmə parametrlərini tənzimləyə bilərsiniz. Tam fərqi hiss etmək üçün 2–3 fincan içki dəmləməlisiniz.

A Üyütmə maşınının zədələnməsinin qarşısını almaq üçün üyütmə tənzimləmə düyməsini bir anda bir dəfədən çox səviyyəyə çevirməyin.

- 1 Qəhvə lüləyinin altına bir fincan yerləşdirin.
- 2 Qəhvə bankasının qapağını açın.
- 3 Espresso nişanına toxunun və daha sonra başlat/dayandır ►■ düyməsinə basın.
- 4 Üyütmə maşını üyütməyə başlayanda üyütmə tənzimləmə düyməsini aşağı basın, onu sola və ya sağa çevirin. (Şək. 25)

Digər maşın parametrlərini tənzimləmək

Parametrlər **⚙** simvoluna basmaqla aşağıdakı maşın parametrlərini tənzimləyə bilərsiniz:

- Suyun sərtliyi: regionunuzdakı suyun sərtliyinə uyğun olaraq 5 səviyyə arasında seçim edə bilərsiniz;
- Gözləmə müddəti: 15, 30, 60 və ya 180 dəq seçimini edə bilərsiniz;
- Display parlaqlığı: aşağı, orta və yüksək seçimini edə bilərsiniz;
- Dil;
- Səs: maşının signal səsini aktivləşdirə və ya qeyri-aktiv edə bilərsiniz;
- Temperatur: qəhvəniz üçün 3 dəmləmə temperaturu arasından seçim edə bilərsiniz;
- Ön işıqlandırma (yalnız xüsusi növlər üçün): "həmişə yanılı", "dəmləyərkən yanılı", "həmişə sönülü" seçimini edə bilərsiniz;
- Ölçü vahidi: millilitr və ya unsiya arasında seçim edə bilərsiniz.

Zavod parametrlərinin bərpası

Maşın sizə istənilən an zavod parametrlərini bərpa etmək imkanı təklif edir.

- 1 Parametrlər **⚙** işarəsinə toxunun.
- 2 "Zavod parametrləri"ni seçmək üçün yuxarı və aşağı ox işarələrindən istifadə edin. OK işarəsinə toxunaraq təsdiqləyin.
- 3 Parametrləri bərpa etmək istədiyinizi təsdiqləmək üçün başlat/dayandır ►■ düyməsinə basın.
 - Artıq parametrlər bərpa olunub.

i Aşağıdakı zavod parametrləri standart vəziyyətinə qayıdır: suyun sərtliyi, gözləmə müddəti, parlaqlıq, displayin arxa işıqlandırması, başlanğıc yaxalaması, səs, temperatur, ön işıqlandırma, profillər.

Dəmləmə dəstinin çıxarılması və taxılması

Dəmləmə cihazının çıxarılması, daxil edilməsi və təmizlənməsi ilə bağlı ətraflı video göstərişlərə baxmaq üçün www.home.id/support saytına keçin.

Dəmləmə dəstinin maşından çıxarılması

- 1 Maşını söndürün.
- 2 Su çənini çıxarın və xidmət qapağını açın (Şək. 26).
- 3 PUSH tutacağı (Şək. 27) düyməsini basın və onu maşından çıxarmaq üçün dəmləmə dəstinin tutacağından çəkin (Şək. 28).

Dəmləmə dəstinin təkrar yerləşdirilməsi

⚠ Dəmləmə dəstini yenidən maşına sürüşdürməzdən əvvəl onun düzgün mövqedə olduğundan əmin olun.

- 1 Dəmləmə dəstinin düzgün mövqedə olub-olmadığını yoxlayın. Dəmləmə dəstinin yan tərəfindəki sarı silindrdəki ox qara ox və N (Şək. 29) bir xətdə saxlanılmalıdır.
 - Əgər onlar bir xətdə saxlanılmayıbsa, qolu dəm dəstinin bünövrəsi ilə təmasda olana qədər aşağı itələyin (Şək. 30).
- 2 Dəmləmə dəstini klik səsi (Şək. 32) ilə yerinə yerləşənə qədər yan tərəflərdəki (Şək. 31) istiqamətləndirici relelər boyunca maşına geri sürüşdürün. PUSH düyməsinə basmayın.
- 3 Xidmət qapağını bağlayın və su çənini yenidən yerinə yerləşdirin.

Təmizlik və qulluq

Daimi təmizlik və qulluq ilə maşınınız yaxşı vəziyyətdə saxlayır və sabit qəhvə axını ilə uzun müddət ləzzətli qəhvə təmin edir.

Maşının bütün çıxarılabilir hissələrini nə vaxt və necə təmizləmək barədə ətraflı təsvir üçün aşağıdakı cədvələ nəzər salın. Daha ətraflı məlumat və video göstərişləri www.home.id/support səhifəsində tapa bilərsiniz. Qabyuyan maşında hansı hissələrin təmizlənmə biləcəyinə dair ümumi məlumat üçün B şəklinə nəzər salın.

Çıxarıla bilən hissələr	Nə vaxt təmizləməli	Necə təmizləməli
Dəmləmə dəsti	Həftəlik	Dəmləmə dəstini maşından çıxarın (Bax "Dəmləmə dəstinin çıxarılması və taxılması"). Onu kranın altında yuyun (Bax "Dəmləmə dəstinin kranın altında təmizlənməsi").
	Aylıq	Dəmləmə dəstini Philips qəhvə yağı təmizləyici tablet ilə təmizləyin (Bax "Dəmləmə dəstinin qəhvə yağı təmizləyici tabletlərlə təmizlənməsi").
Klassik süd köpükləndirici	Hər istifadədən sonra	Əvvəlcə maşına taxılı olduğu zaman "Tez süd təmizləmə" proqramından istifadə etməklə süd köpükləndiricini təmizləyin (Bax "Klassik süd köpükləndiricinin tez təmizlənməsi"). Sonra süd köpükləndiricini maşından çıxarın və sökün. Bütün hissələri kranın altında və ya qabyuyan maşında təmizləyin. Hissələri yenidən taxmazdan əvvəl havada qurumasını gözləyin.

Çıxarıla bilən hissələr	Nə vaxt təmizləməli	Necə təmizləməli
Əvvəlcədən üyüdülmüş qəhvə bölməsi	Tıxanma olub-olmadığını yoxlamaq üçün əvvəlcədən üyüdülmüş qəhvə bölməsini hər həftə yoxlayın.	Dəmləmə dəstini maşından çıxarın və maşını şəbəkədən ayırın. Öncədən üyüdülmüş qəhvə bölməsinin qapağını açın və qasıq tutacağını içəri daxil edin. Tıxanmış üyüdülmüş qəhvə tökülənə qədər qasığı yuxarı və aşağı hərəkət etdirin (Şək. 33). Daha ətraflı video təlimatlar üçün www.home.id/support nəzər salın.
Qəhvə xıltı konteyneri	Maşın tələb etdikdə qəhvə xıltı qabını boşaldın. Onu həftəlik təmizləyin.	Maşın yanılı olarkən qəhvə xıltı qabını çıxarın. Onu kranın altında bir qədər yuyucu maye ilə yuyun və ya qabyuyan maşında təmizləyin. Qəhvə xıltı qağbının ön paneli (Şək. A13) qabyuyan maşında yuyula bilməz.
Damcılama qabı	Damcılama qabını hər gün və ya damcılama qabının qırmızı "damcılama qabı doludur" göstəricisi görünən kimi boşaldın (Şək. 34). Damcılama qabını hər həftə təmizləyin.	Damcılama qabını (Şək. 35) çıxarın və onu kranın altında bir qədər yuyucu maye ilə təmizləyin. Damcılama qabı qabyuyan maşında yuyulmaq üçün də uygundur. Qəhvə xıltı konteynerinin ön paneli (Şək. A13) qabyuyan maşında yuyula bilməz.
LatteGo	Hər istifadədən sonra	Əvvəlcə maşına taxılı olduğu zaman "Tez süd təmizləmə" programından istifadə etməklə LatteGo-nu təmizləyin (Bax "LatteGo-nu tez təmizləmək"). Və ya onu maşından çıxarın və kranın altında yaxalayın, yaxud qabyuyan maşında yuyun.
Dəmləmə dəstinin yağlanması	Hər 2 aydan bir	Yağlama cədvəlinə nəzər salın və dəmləmə dəstini Philips yağlayıcısı ilə yağlayın (Bax "Dəmləmə dəstinin yağlanması").
Su çəni	Həftəlik	Su çənini kranın altında yuyun
Maşının ön tərəfi	Həftəlik	Aşındırmayan bir parça ilə təmizləyin

Dəmləmə dəstinin təmizlənməsi

Dəmləmə dəstinin müntəzəm təmizlənməsi qəhvə qalıqlarının daxili hərəkəti bloklamasının qarşısını alır. Dəmləmə cihazının çıxarılması, daxil edilməsi və təmizlənməsi üzrə dəstəkləyici videolara baxmaq üçün www.home.id/support saytını ziyarət edin.

Dəmləmə dəstinin kranın altında təmizlənməsi

- 1 Dəmləmə dəstini çıxarın (Bax "Dəmləmə dəstinin çıxarılması və taxılması").
- 2 Dəmləmə dəstini su ilə yaxşıca yuyun. Dəmləmə dəstinin yuxarı filtrinini (Şək. 36) diqqətlə təmizləyin.
- 3 Yenidən yerləşdirməzdən əvvəl dəmləmə dəstini havada qurudun. Dəmləmə dəstində liflərin yığılmasının qarşısını almaq üçün dəmləmə dəstini parça ilə qurutmayın.

Dəmləmə dəstinin qəhvə yağı təmizləyici tabletlərlə təmizlənməsi

Yalnız Philips qəhvə yağı təmizləyici tabletlərdən istifadə edin.

- 1 Təmizləmə  işarəsinə toxunun və "Dəmləmə dəstini təmizləyin" seçimini etmək üçün yuxarı və aşağı oxlardan istifadə edin.

- 2 Təsdiqləmək üçün OK işarəsinə toxunun, sonra ekrandakı göstərişlərə əməl edin.

Dəmləmə dəstinin yağlanması

Maşınınızın iş qabiliyyətini yaxşılaşdırmaq məqsədilə hərəkət edən hissələrin səlis şəkildə hərəkət etməyə davam etməsini təmin etmək üçün dəmləmə dəstini hər 2 aydan bir yağlamağı təklif edirik.

- 1 Dəmləmə xdəstinin porşeninə (boz hissəsi) nazik bir qat yağ çəkin (Şək. 37).
- 2 Dəmləmə cihazının altındakı valın ətrafına (sarı hissə) nazik qat yağ çəkin (Şək. 38).
- 3 Hər iki tərəfdə olan tənzimləyici relelərə nazik bir qat yağ çəkin (Şək. 39).

LatteGo-nu (süd konteynerini) (yalnız xüsusi növlər üçün) təmizləmək

LatteGo-nu tez təmizləmək

- 1 LatteGo-nun maşına düzgün quraşdırıldığından əmin olun (Şək. 9).
- 2 Lüləyin altına bir fincan yerləşdirin.
- 3 Təmizləmə  işarəsinə toxunun və "Tez süd təmizləmə" proqramını seçmək üçün yuxarı və aşağı oxlardan istifadə edin.
- 4 Təsdiqləmək üçün OK işarəsinə toxunun, sonra isə süd sisteminin içərisində qalmış ola biləcək südü təmizləmək üçün ekrandakı göstərişlərə əməl edin.
 - Süd sistemindən az miqdarda isti su süzüləcək.
- 5 LatteGo-nu içində qalan süd ilə birlikdə soyuducuda saxlayın.

LatteGo-nu tam təmizləmək

- 1 LatteGo-nu maşından çıxarın (Şək. 40).
- 2 Qalan südü tökün.
- 3 İşə salma düyməsinə basın və süd konteynerini LatteGo-nun korpusundan çıxarın (Şək. 41).
- 4 Bütün hissələri qabuyuyan maşında və ya kranın altında ilıq su və bir az yuyucu maye ilə təmizləyin.

Klassik süd köpükləndiricini təmizləmək (yalnız xüsusi növlər üçün)

Klassik süd köpükləndiricinin tez təmizlənməsi

- 1 Klassik süd köpükləndiricinin maşına düzgün quraşdırıldığından əmin olun (Şək. 12).
- 2 Lüləyin altına bir fincan yerləşdirin.
- 3 Təmizləmə  işarəsinə toxunun və "Tez süd təmizləmə" proqramını seçmək üçün yuxarı və aşağı oxlardan istifadə edin.
- 4 Təsdiqləmək üçün OK işarəsinə toxunun, sonra isə süd köpükləndiricinin içərisində qalmış ola biləcək südü təmizləmək üçün ekrandakı göstərişlərə əməl edin.
 - Süd sistemindən az miqdarda isti su süzüləcək.
- 5 Süd köpükləndiricini nəm parça ilə təmizləyin.

Klassik süd köpükləndiricinin gündəlik təmizlənməsi

- 1 Klassik süd köpükləndiricinin tam soyumasını gözləyin.
- 2 Süd köpükləndiricini sol tərəfə əyin və metal hissəni, eləcə də silikon hissəni çıxarın (Şək. 42).
- 3 Üç hissəni (Şək. 43) sökün və təmiz suda yaxalayın, yaxud onları qabuyuyan maşında yuyun.
- 4 Süd köpükləndiricinin üç hissəsinin havada qurumasını gözləyin, hissələri yenidən taxın və süd köpükləndiricini maşına yenidən birləşdirin.

AquaClean su filtri

Maşınızdada AquaClean aktivləşdirilib. Qəhvənizin dadının dəyişməməsi üçün AquaClean su filterini su çəninə yerləşdirə bilərsiniz. O, həmçinin maşınızdada ərpini yığılmasını azaldaraq ərpədən təmizləmə ehtiyacını azaldır. Siz AquaClean su filtrini yerli satıcıınızdan*, səlahiyyətli xidmət mərkəzlərindən və ya onlayn olaraq <https://www.home-appliances.philips/parts-accessories> saytıdan əldə edə bilərsiniz.

i *Satışda mövcudluq ölkəyə görə dəyişir.

AquaClean filtri statusunun göstəricisi

AquaClean aktivləşdirildikdə AquaClean filtrin statusu həmişə ekranda faiz kimi görünür.

- AquaClean filtrin statusu 10% və ya daha azdırsa, maşını hər dəfə işə saldıqınız zaman ekranda 2 saniyəlik mesaj göstərilir. Bu mesaj sizə yeni filtr almağı məsləhət görür.
- Əgər filtrin statusu 0% olarsa, maşını hər dəfə işə saldıqda maşın sizdən AquaClean filtrini dəyişdirməyinizi tələb edir.

AquaClean su filtrin aktivləşdirilməsi (5 dəq.)

i Maşın filtrin su çəninə yerləşdirildiyini avtomatik aşkar edə bilmir. Ona görə də "Təmizləmə" menyusunda quraşdırdığınız hər yeni AquaClean su filtrini aktivləşdirməlisiniz.

Maşın filtri aktivləşdirmə mesajını göstərməyi dayandırdıqda da AquaClean su filtrini aktivləşdirə bilərsiniz, lakin ilk olaraq maşının ərpini təmizləməli olacaqsınız.

i AquaClean su filtrindən istifadəyə başlamazdan əvvəl maşınızdı ərpədən tamamilə təmizlənməlidir.

AquaClean su filtrini aktivləşdirməzdən əvvəl onu aşağıda göstəriləyi kimi suya batırmaqla hazırlamalısınız. Bunu etməsəniz, maşına suyun əvəzinə hava dola bilər, bu isə çoxlu səs-küyə səbəb olur və maşının qəhvəni dəmləməsinə mane olur.

- 1 "Təmizləmə"  işarəsinə toxunun və "AquaClean" seçimini etmək üçün yuxarı və aşağı oxlardan istifadə edin.
- 2 Təsdiqləmək üçün OK işarəsinə toxunun.
- 3 Aktivləşdirmə ekranı görünəndə OK işarəsinə yenidən toxunun. Ekrandakı göstərişlərə əməl edin.
- 4 Filtri təxminən 5 saniyə çalxalayın (Şək. 44).
- 5 Filtri soyuq su ilə dolu qaba tərs şəkildə batırın və onu silkəlayın/təzyiqliq tətbiq edin (Şək. 45).
- 6 Filtri şaquli olaraq su çəninin filtr bağlantısına daxil edin. Onu mümkün olan ən aşağı nöqtəyə (Şək. 46) qədər basın.
- 7 Su çəninə təmiz su ilə doldurun və yenidən maşına yerləşdirin.
- 8 Taxılıbsa, LatteGo-nu çıxarın (yalnız xüsusi növlər üçün).
- 9 İsti su lüləyinin/süd köpükləndiricinin altına bir qab yerləşdirin.
- 10 Aktivləşdirmə prosesini başlatmaq üçün başlat/dayandır ► düyməsinə basın.
- 11 İsti su lüləyindən/süd köpükləndiricidən 1 dəqiqə müddərində isti su süzüləcək.
- 12 Artıq filtr uğurla aktivləşdirilib.

AquaClean su filtrin dəyişdirilməsi (5 dəq.)

Filtrdən 95 litr su axdıqdan sonra filtr işləməyi dayandıracaq. AquaClean status göstəricisi filtri dəyişdirməyi xatırlatmaq üçün 0%-ə enir. AquaClean statusunun göstəricisi displeydə görünəndə müddətə maşının ərpini təmizləməyə ehtiyac olmadan filtri dəyişdirə bilərsiniz. AquaClean filtrini vaxtında dəyişdirməsəniz, AquaClean göstəricisi bir müddətdən sonra sönməyəcək. Bu halda, siz yenə də filtri dəyişdirə bilərsiniz, lakin əvvəlcə maşının ərpini təmizləməlisiniz.

AquaClean statusunun göstəricisi 0%-ə düşdükdə və ya maşın sizə AquaClean filtrini dəyişdirməyi xatırlatdıqda:



- 1 köhnə AquaClean su filtrini çıxarın.
- 2 yeni filtri quraşdırın və onu "AquaClean su filtrinə aktivləşdirilməsi (5 dəq.)" fəslində göstəriləyi kimi aktivləşdirin.

i Maşın dəyişdirmənin tələb edildiyini hələ göstərməsə də, AquaClean su filtrini ən azı hər 3 aydan bir dəyişdirin.

Ərp təmizləmə proseduru (30 dəq.)

Ölkənizdə satışda mövcuddursa, maşını təmizləmək və ərpi çıxarmaq üçün Philips texniki xidmət məhsullarından istifadə etməyi tövsiyə edirik. Heç bir halda kükürd turşusu, xlorid turşusu, sulfamik və ya sirkə turşusu (sirkə) tərkibli ərp təmizləyicidən istifadə etməməlisiniz, çünki bu, maşınınızdakı su dövrəsini zədələyə bilər və yığılmış ərp qatını lazımi şəkildə təmizləyə bilməz. Cihazın ərpdən təmizlənməməsi də həmçinin zəmanətinizi ləğv edəcək. Siz Philips ərp təmizləmə məhlulunu <https://www.home-appliances.philips/parts-accessories> səhifəsindəki onlayn mağazada ala bilərsiniz.

Maşının ərpini təmizləmək lazım gəldikdə displaydə mesaj görünəcək.

- 1 İstifadəşi interfeysində təmizləmə  işarəsinə vurun və menyuda "Ərp təmizləmə" seçimini edin.
- 2 Ekrandakı göstərişlərə əməl edin.
- 3 Taxılıbsa, LatteGo və ya süd köpükləndiricini çıxarın.
- 4 Damcılama qabını və qəhvə xıltı konteynerini çıxarın, onları boşaldın və yenidən yerləşdirin.
- 5 Su çənini çıxarın və onu boşaldın. Daha sonra AquaClean su filtrini çıxarın.
- 6 Philips ərp təmizləyicisinin bütün şüşəsini su çəninə tökün və sonra onu Ərpdən Təmizləmə göstəricisinə qədər su ilə doldurun (Şəx. 47). Sonra onu yenidən maşına yerləşdirin.
- 7 Qəhvə süzmə konteynerinin və su lüləyinin altına böyük bir qab (1,5 l) qoyun.
- 8 Ərp təmizləmə proseduru başlatmaq üçün başlat/dayandır  düyməsinə basın. Ərp təmizləmə proseduru təqribən 30 dəqiqə davam edir, ərpin təmizlənməsi və yaxalama dövründən ibarətdir.
- 9 Maşın su süzməyi dayandırana qədər gözləyin. Displaydə mesaj görüldükdə su çənini yenidən doldurun. Maşın su süzməyi dayandırdıqda ərp təmizləmə proseduru başa çatır.
- 10 Su çəninə yeni AquaClean su filtri yerləşdirin və onu aktivləşdirin.
 - Ərp təmizləmə proseduru tamamlandıqda maşın yeni AquaClean filtrini yerləşdirməyi xatırladır (Bax "AquaClean su filtrinə dəyişdirilməsi (5 dəq.)").

i İpucu: AquaClean filtrindən istifadə ərp təmizləmə ehtiyacını azaldır!

Ərp təmizləmə proseduru yarıda kəsilsə nə etməli

Siz idarəetmə panelindəki yandırma/söndürmə düyməsini basaraq ərp təmizləmə prosedurundan çıxə bilərsiniz. Əgər ərp təmizləmə proseduru tam başa çatmamış yarıda kəsilsə, aşağıdakıları edin:

- 1 Su çənini boşaldın və yaxşıca yuyun.
- 2 Su çənini Ərp Təmizləmə səviyyəsi göstəricisinə qədər təmiz kran suyu ilə doldurun və maşını yenidən işə salın.
- 3 Hər hansı bir içki dəmləməzdən əvvəl əl ilə yaxalama proseduru edin. Əl ilə yuma proseduru yerinə yetirmək üçün əvvəlcə isti su funksiyasını bir neçə dəfə seçməklə yarım su çəni isti su süzün və sonra qəhvə xıltı əlavə etmədən 2 stəkan əvvəlcədən üyüdülmüş qəhvə dəmləyin.

i Əgər ərp təmizləmə proseduru tamamlanmayıbsa, maşın mümkün qədər tez başqa bir ərp təmizləmə proseduru tələb edəcək.

Aksesuarların sifarişi

Ölkənizdə satışda mövcuddursa, maşını təmizləmək və ərpı çıxarmaq üçün Philips texniki qulluq məhsullarından, məsələn, ərp təmizləyən məhlul, AquaClean su filtri və qəhvə yağı təmizləyici tabletlərdən istifadə etməyi sizə məsləhət görürük. Bu məhsulları yerli satıcınızdan, səlahiyyətli xidmət mərkəzlərindən və ya onlayn olaraq <https://www.home-appliances.philips/parts-accessories> saytından satış ala bilərsiniz. Ehtiyat hissələrinin tam siyahısını əldə etmək üçün maşınınızın model nömrəsini daxil edin. Model nömrəsini xidmət qapağının daxili tərəfində görə bilərsiniz.

i Brita filtrləri bu maşına uyğun deyil.

Nasazlıqların aradan qaldırılması

Bu fəsildə maşında qarşılaşa biləcəyiniz ən ümumi problemlər qeyd edilib. Dəstək videoları və tez-tez verilən sualların tam siyahısı www.home.id/support saytında mövcuddur. Əgər problemi həll edə bilməyənsiz, yerli Müştərilərə Qulluq Mərkəzi ilə əlaqə saxlayın. Əlaqə məlumatları üçün zəmanət kitabçasına nəzər salın.

Xəbərdarlıq nişanları

Xəbərdarlıq Həll yolu işarəsi



Displaydə "su çəni boşdur" işarəsi görünür.

- Su çəni, demək olar ki, boşdur. Su çənini maksimum səviyyə göstəricisinə qədər təmiz su ilə doldurun.
- Su çəni yerində deyil. Su çənini yenidən yerinə yerləşdirin.



Displaydə "dənələri əlavə edin" işarələri görünür.

- Qəhvə bankasını qəhvə dənələri ilə doldurun.



Displaydə "Qəhvə xıltı konteynerini boşaldın" işarəsi görünür.

- Qəhvə xıltı konteyneri doludur. Maşın işə salınarkən qəhvə xıltı konteynerini çıxarıb, boşaldın. Onu yenidən taxmazdan əvvəl 5 saniyə gözləyin.



Displaydə "dəmləmə dəstini yerləşdirin" işarəsi görünür.

- Dəmləmə dəsti yerində deyil və ya düzgün yerləşdirilməyib. Dəmləmə dəstini çıxarın və onun yerinə kilidləndiyindən əmin olun. Addım-addım təlimatlar üçün "Dəmləmə dəstinin çıxarılması və taxılması" fəslinə nəzər salın.

Xəta kodları

Aşağıda özünüzü həll edə biləcəyiniz problemləri göstərən səhv kodlarının siyahısını tapa bilərsiniz. Video göstərişlər www.home.id/support saytında mövcuddur. Başqa xəta kodu görünərsə, ölkənizdəki Philips İstehsalçılara Yardım Mərkəzi ilə əlaqə saxlayın. Əlaqə məlumatları üçün zəmanət kitabçasına nəzər salın.

Xəta kodu

Problem

Mümkün həll yolu

01	Qəhvə qığı tıxanıb.	Maşını söndürün və şəbəkədən ayırın. Dəmləmə dəstini çıxarın. Sonra öncədən üyüdülmüş qəhvə bölməsinin qapağını açın və qaşıq tutacağını içəri daxil edin. Tıxanmış üyüdülmüş qəhvə tökülənə qədər tutacağı yuxarı və aşağı hərəkət etdirin. Ətraflı video təlimatlar üçün www.home.id/support nəzər salın.
----	---------------------	--

Xəta kodu	Problem	Mümkün həll yolu
03	Dəmləmə dəsti çirklidir və ya yaxşı yağlanmışdır.	Maşını söndürün. Dəmləmə dəstini təmiz su ilə yaxalayın, onu havada qurumağa qoyun, sonra onu yağlayın. "Dəmləmə dəstinin təmizlənməsi" fəslinə baxın və ya www.home.id/support nəzər salın. Sonra maşını yenidən yandırın.
04	Dəmləmə dəsti düzgün yerləşdirilməyib.	Maşını söndürün. Dəmləmə dəstini çıxarıb onu yenidən daxil edin. Daxil etməmişdən əvvəl dəmləmə dəstinin düzgün mövqedə olduğundan əmin olun. "Dəmləmə cihazının işlədilməsi bölməsinə baxın və ya daxil olun: www.home.id/support nəzər salın. Sonra maşını yenidən yandırın.
05	Su dövrəsində hava var.	Maşını söndürüb yandırmaqla yenidən başladın. Bu kömək edərsə, 2–3 fincan isti su axıdın. Əgər bunu uzun müddət etməmisinizsə, maşının ərpini təmizləyin.
05	AquaClean filtri quraşdırmadan əvvəl düzgün hazırlanmayıb və ya tıxanıb.	AquaClean filterini çıxarın və yenidən qəhvə dəmləməyə cəhd edin. Bu işə yarayarsa, AquaClean filterini yenidən yerləşdirməzdən əvvəl onu düzgün hazırladığınıza əmin olun. AquaClean filterini geri su çəninə yerləşdirin. Əgər hələ də işləmirsə, filtr tıxanmış ola bilər və onu dəyişdirmək lazımdır.
11	Maşın otağın temperaturuna uyğunlaşdırılmalıdır.	Maşının daşınma/xarici temperaturdan otaq temperaturuna uyğunlaşması üçün bir az gözləyin. Maşını 30 dəqiqəlik söndürün, sonra yenidən yandırın. Əgər bu kömək etməzsə, ölkənizdəki Müştərilərə Yardım Mərkəzi ilə əlaqə saxlayın. Əlaqə məlumatları üçün zəmanət kitabçasına nəzər salın.
14	Maşın çox qızıb.	Maşını söndürüb 30 dəqiqə sonra yenidən yandırın.
19	Maşın divar rozetkəsinə düzgün qoşulmayıb.	Elektrik kabelinin kiçik ştəpselinin maşının arxasındakı enerji girişinə düzgün qoşulduğuna əmin olun.

Nasazlıqların aradan qaldırılması cədvəli

Bu fəsilə də məhsulda qarşılaşa biləcəyiniz ən ümumi problemlər qeyd edilib. Dəstək videoları və tez-tez verilən sualların tam siyahısı www.home.id/support saytında mövcuddur. Əgər problemi həll edə bilməyəsiniz, yerli Müştərilərə Qulluq Mərkəzi ilə əlaqə saxlayın. Əlaqə məlumatları üçün zəmanət kitabçasına baxın.

Problem	Səbəb	Həll yolu
Yeni qəhvə maşınının içərisində bəzi qəhvə qalıqları var.	Bu maşın qəhvə ilə sınaqdan keçirilmişdir.	Cihaz diqqətlə təmizlənsə belə, bəzi qəhvə qalıqları qala bilər. Bununla belə, maşının tamamilə yenidir.
Damcılama qabı tez dolur / damcılama qabında həmişə bir qədər su olur.	Bu, normaldır. Maşın daxili dövrəni və dəmləmə dəstini yaxalamaq üçün sudan istifadə edir. Suyun bir hissəsi birbaşa daxili sistemdən damcılama qabına axır.	Damcılama qabını hər gün və ya damcılama qabı qapağının qırmızı "damcılama qabı dolu" göstəricisi görünən kimi boşaldın. İpucu: ondan çıxan durulama suyunu toplamaq üçün kranın altına bir fincan qoyun.

Problem	Səbəb	Həll yolu
"Qəhvə xıltı qabını boşalt" simvolu yanılı qalır.	Qəhvə xıltı konteynerini maşın sönlülü olarkən boşaltmışınız və ya yerinə tez yerləşdirmisiniz.	Qəhvə xıltı konteynerini həmişə maşın yanılı olarkən boşaldın. Qəhvə xıltı konteynerini çıxarın, ən azı 5 saniyə gözləyin və sonra onu yenidən yerinə daxil edin.
Konteyner dolu olmasa belə, maşın qəhvə xıltı konteynerini boşaltmağı tələb edir.	Qəhvə xıltı qabını axırıncı dəfə boşaltduğunuz zaman maşın sayğacı sıfırlamayıb.	Hər zaman qəhvə xıltı konteynerini yenidən yerləşdirdikdə təxminən 5 saniyə gözləyin. Beləliklə, qəhvə xıltı porsiyası sayğacı sıfırlanacaq və onun miqdarı düzgün hesablanacaq. Qəhvə xıltı konteynerini həmişə maşın yanılı olarkən boşaldın. Qəhvə xıltı konteynerini maşın söndürüldükdə boşaltsanız, qəhvə xıltı sayğacı sıfırlanmayacaq.
Qəhvə xıltı konteyneri həddindən artıq doludur və ekranda "qəhvə xıltı konteynerini boşaldın" işarəsi görünür.	Qəhvə xıltı konteynerini boşaltmadan damcılama qabını çıxarmısınız.	Damcılama qabını çıxardığınız zaman həтта az da olsa qəhvə xıltı porsiyası olsa belə, qəhvə xıltı konteynerini boşaldın. Bu qəliblənmiş qəhvə qalığı sayğacı sıfırlanmasını və onların sayının düzgün hesablanmasını təmin edəcək.
Dəmləmə dəstini çıxara bilmirəm.	Dəmləmə dəsti düzgün vəziyyətdə deyil.	Maşını aşağıdakı şəkildə sıfırlayın: xidmət qapağını bağlayın və su çənini geri yerinə yerləşdirin. Maşını söndürüb, yenidən yandırın və içki işarələrinin işıqlarının yanmasını gözləyin. Yenidən dəmləmə dəstini çıxarmağa cəhd edin. Addım-addım təlimatlar üçün "Dəmləmə dəstinin çıxarılması və taxılması" fəslinə nəzər salın.
Dəmləmə dəstini taxa bilmirəm.	Dəmləmə dəsti düzgün vəziyyətdə deyil.	Maşını aşağıdakı şəkildə sıfırlayın: xidmət qapağını bağlayın və su çənini yenidən yerinə yerləşdirin. Dəmləmə dəstinin kənarı qoyun. Maşını söndürün və şəbəkədən ayırın. 30 saniyə gözləyin və sonra maşını yenidən şəbəkəyə qoşun, yandırın və içki işarələrinin işıqlarının yanmasını gözləyin. Sonra dəmləmə dəstini düzgün yerləşdirin və yenidən maşına daxil edin. Addım-addım təlimatlar üçün "Dəmləmə dəstinin çıxarılması və taxılması" fəslinə nəzər salın.
Qəhvə suludur.	Dəmləmə dəsti çirklidir və ya yağlanmalıdır.	Dəmləmə dəstini çıxarın (Bax "Dəmləmə dəstinin maşından çıxarılması") və kranın altında yaxşıca yuyun və qurudun. Hərəkət edən hissələri yağlayın (Bax "Dəmləmə dəstinin yağlanması").

Problem	Səbəb	Həll yolu
	Maşın özünü tənzimləmə proseduru yerinə yetirir. Bu prosedur siz maşını ilk dəfə istifadə etdiyiniz zaman, başqa növ qəhvəyə keçdiyiniz zaman və ya uzun müddət maşından istifadə etmədiyiniz zaman avtomatik olaraq işə salınır.	Maşının özünü tənzimləmə proseduru tamamı üçün əvvəlcə 5 fincan qəhvə dəmləyin.
	Üyüdücü böyük parametərə təyin olunub.	Üyüdücünü daha kiçik (aşağı) parametərə təyin edin. Tam fərqi hiss etmək üçün əvvəlcə 2–3 fincan içki dəmləməyin.
Qəhvə kifayət qədər isti deyil.	Temperatur çox aşağı təyin edilib.	Temperaturu maksimum dəyərə təyin edin. Temperaturu tənzimləmək üçün "Parametrlərə" basın  işarə.
	Soyuq fincan içkini soyudur.	Fincanları isti su ilə yuyaraq əvvəlcədən isidin.
	Süd əlavə etmək içkini soyudur.	İsti və ya soyuq süd əlavə etməyinizdən asılı olmayaraq, süd əlavə etmək qəhvəni soyudur. Qabları isti su ilə yuyaraq öncədən isidin.
Qəhvə gəlmir və ya qəhvə yavaş-yavaş axır.	AquaClean su filtri quraşdırılma üçün düzgün hazırlanmamışdır.	AquaClean filtrinı çıxarın və bir az isti su axıdın. Əgər bu kömək edirsə, AquaClean su filtri düzgün şəkildə quraşdırılmayıb. AquaClean filtrinı yenidən quraşdırın və aktivləşdirin və "AquaClean su filtri" bölməsindəki bütün addımlara əməl edin.
		Maşın uzun müddət istifadə edilmədikdə AquaClean su filtrinı yenidən istifadəyə hazırlamalı və 2–3 fincan isti su axıtmalısınız.
	AquaClean su filtri tıxanıb.	AquaClean su filtrinı hər 3 aydan bir dəyişdirin. 3 aydan çox istifadə olunan filter tıxanmış ola bilər.
	Üyüdücü narın parametərə təyin olunub.	Üyüdücünü böyük (yüksək) parametərə təyin edin. Nəzərə alın ki, bu, qəhvənin dadına təsir edəcək.
	Dəmləmə dəsti çirklidir.	Dəmləmə dəstinı çıxarın və kranın altında yaxşıca yuyun (Bax "Dəmləmə dəstinin kranın altında təmizlənməsi").
	Qəhvə kranı çirklidir.	Qəhvə kranını və onun dəşiklərini boru təmizləyicisi və ya iynə ilə təmizləyin.

Problem	Səbəb	Həll yolu
	Öncədən üyüdülmüş qəhvə bölməsi tıxanıb	Maşını söndürün və dəmləmə dəstini maşından çıxarın. Öncədən üyüdülmüş qəhvə bölməsinin qapağını açın və qaşığı tutacağına içəri daxil edin. Tıxanmış üyüdülmüş qəhvə tökülənə qədər qaşığı yuxarı və aşağı hərəkət etdirin (Şək. 33).
	Maşının döviyyə sistemi ərplə tıxanıb.	Maşını ərpdən təmizləyin. Maşın sizdən tələb etdikdə ərpi təmizləyin.
Süd köpüklənmir.	LatteGo-lu maşınlar: LatteGo düzgün quraşdırılmayıb.	Süd konteynerinin LatteGo korpusuna düzgün quraşdırıldığından ("klik" səsi) əmin olun.
	LatteGo-lu maşınlar: süd konteyneri və/və ya LatteGo korpusu çirklidir.	LatteGo-nu sökün və onun hər iki hissəsini kranın altında yaxalayıb, qabyuyanda təmizləyin.
	Klassik süd köpükləndirici olan maşınlar: süd köpükləndirici düzgün quraşdırılmayıb.	Klassik süd köpükləndiricinin düzgün quraşdırıldığından əmin olun (Bax "Klassik süd köpükləndiricini quraşdırmaq (yalnız xüsusi növlər üçün)").
	İstifadə olunan südün növü köpükləndirmək üçün uyğun deyil.	Müxtəlif süd növləri müxtəlif miqdarda köpük və bir-birindən fərqlənən köpük tərkibi verir. Yaxşı süd köpüyü əldə edildiyi sübut edilən aşağıdakı süd növlərini sınaqdan keçirmişik: yarı yağsız və ya tam yağlı inək südü və laktosazis süd.
LatteGo süd konteynerinin altından süd sızır.	Korpus və ya süd konteyneri düzgün quraşdırılmayıb.	Quraşdırmaq üçün əvvəlcə süd konteynerinin üst hissəsini korpusun yuxarı hissəsindəki tutacağına altına daxil edin. Sonra süd konteynerinin alt hissəsindəki əsas ekran düyməsinə basın. O, yerinə oturduqda klik səsi eşidilir.
	Süd konteyneri və/və ya LatteGo korpusu çirklidir.	LatteGo-nu sökün və onun hər iki hissəsini kranın altında yaxalayıb, qabyuyanda təmizləyin.
Güman ki, maşında sızıntı var.	Maşın daxili dövrəni və dəmləmə dəstini yaxalamaq üçün sudan istifadə edir. Bu su birbaşa daxili sistemdən damcılama qabına axır. Bu, normaldır.	Damcılama qabını gündəlik və ya damcılama qabı qapağının "damcılama qabı dolu" göstəricisi görünən kimi boşaldın. İpucu: Durulama suyunu yığmaq və damcılama qabındakı suyun miqdarını azaltmaq üçün kranın altına bir fincan qoyun.
	Damcılama qabı doludur və daşıb, bu işə maşın sızmasına oxşayır.	Damcılama qabını gündəlik və ya damcılama qabı qapağının "damcılama qabı dolu" göstəricisi görünən kimi boşaldın.

Problem	Səbəb	Həll yolu
	Su çəni tam daxil edilməyib, su çənindən bir qədər su sızır və maşın hava çəkir.	Su çəninin düzgün vəziyyətdə olub-olmadığını yoxlayın: onu çıxarın və mümkün qədər itələyərək yenidən daxil edin.
	Dəmləmə dəsti çirklidir/tıxanıb.	Dəmləmə dəstini yaxalayın.
	Maşın düz səthə yerləşdirilməyib.	Maşını düz səthə qoyun ki, damcılama qabı daşmasın və "damcılama qabı doludur" göstəricisi düzgün işləsin.
AquaClean su filtrini aktivləşdirə bilmirəm və maşın ərpini təmizlənməsini tələb edir.	Ekranı AquaClean göstəricisi görünəndən sonra filtr vaxtında quraşdırılmayıb və ya dəyişdirilməyib. Bu o deməkdir ki, maşının ərpindən tamamilə təmizlənməyib.	Əvvəlcə maşının ərpini təmizləyin və sonra AquaClean su filtrini quraşdırın.
Yeni su filtri uyğun gəlmir.	Philips AquaClean su filtrindən başqa filtr quraşdırmağa çalışırsınız.	Maşına yalnız Philips AquaClean su filtri uyğun gəlir.
	AquaClean su filtrindəki rezin halqa yerində deyil.	AquaClean su filterindəki rezin halqanı düzgün yerinə oturdun.
Maşın yüksək səs çıxarır.	İstifadə zamanı maşının bəzi səs çıxartması normaldır.	Maşın fərqli səs verməyə başlayırsa, dəmləmə dəstini təmizləyin və onu yağlayın (Bax "Dəmləmə dəstinin yağlanması").
	AquaClean su filtri düzgün hazırlanmamışdır və indi maşına hava daxil olur.	AquaClean su filtrini su çənindən çıxarın və yenidən yerinə yerləşdirməzdən əvvəl onu düzgün şəkildə istifadəyə hazırlayın. Addım-addım təlimatlar üçün "AquaClean su filtri" bölməsinə baxın.
	Su çəni tam daxil edilməyib və indi maşına hava daxil olur.	Su çəninin düzgün vəziyyətdə olub-olmadığını yoxlayın: onu çıxarın və mümkün qədər itələyərək yenidən daxil edin.

Texniki xüsusiyyətlər

İstehsalçı məhsulun texniki xüsusiyyətlərini təkmilləşdirmək hüququnu özündə saxlayır. Əvvəlcədən təyin edilmiş bütün miqdarlar təxminidir.

Təsviri	Dəyəri
Ölçüsü (E x H x D)	246 x 377 x 434 mm
Çəki	7–7.5 kg
Elektrik kabelinin uzunluğu	800–1200 mm

42 Azərbaycanca

Su çəni	1,8 litr
Qəhvə bankasının həcmi	275 g
Qəhvə xıltı konteynerinin tutumu	12 porsiya
LatteGo-nun (süd konteyneri) tutumu	250 ml
Tənzimlənən lüləyin hündürlüyü	88–145 mm
Nominal gərginlik - Güc rejimi - Enerji təchizatı	Xidmət qapağının içəri tərəfindəki məlumat etiketinə nəzər salın (Şək. A9)

Mundarija

Mashina ko'rinishi (Rasm A)	43
Boshqaruv paneli	44
Muqaddima	44
Birinchi ishlatishdan avval	45
Ichimliklar damlash	46
Ichimliklarni moslashtirish	48
Mashina sozlamalarini o'zgartirish	49
Damlash guruhini chiqarish va kiritish	51
Tozalash va xizmat ko'rsatish	51
AquaClean suv filtri	54
Qasmoqdan tozalash jarayoni (30 daq.)	55
Aksessuarlarga buyurtma berish	56
Muammolarni bartaraf qilish	56
Texnik xususiyatlar	62

Mashina ko'rinishi (Rasm A)

A1 Boshqaruv paneli	A10 Tur raqami tushirilgan ma'lumot yorlig'i
A2 Finjon ushlagich	A11 Suv idish
A3 Yanchilgan qahva bo'linmasi	A12 Qaynoq suv dispanseri
A4 Qahva donlari idishining qopqog'i	A13 Qahva quyqasi idishi
A5 Sozlanadigan qahva jo'mragi	A14 Qahva quyqasi idishining old paneli
A6 Yanchishni sozlash murvati	A15 Tomchi novining qopqog'i
A7 Qahva donlari idishi	A16 Tomchi novi
A8 Damlash guruhi	A17 "Tomchi novi to'lgan" indikator
A9 Xizmat ko'rsatish eshigi	

Aksessuarlar

A18 AquaClean suv filtri	A21 Klassik sut ko'pirtirgich (faqat ma'lum modellarda)
A19 O'lchov qoshig'i	A22 LatteGo (sut idishi) (faqat ma'lum modellarda)
A20 Suv qattiqligini tekshiruvchi qog'oz kesmasi	





Boshqaruv paneli

Bu qahva mashinasi turli funksiyalarga ega bo'lgan bir necha variantga ega. Har bir variant o'zining tur raqamiga ega. Tur raqamini xizmat ko'rsatish eshigi ichidagi ma'lumot yorlig'ida topishingiz mumkin (Rasm A9). Tur raqamini sozlamalar  belgisiga teginib va "Support" bandini tanlab ham topish mumkin.

Barcha tugmalar va belgilarga razm solish uchun C va D rasmlariga qarang. Quyida tavsifni topishingiz mumkin.

Displeyni ko'tarish yoki tushirish uchun tepaga va pastga ishora belgilaridan foydalaning va tanlovingizni tasdiqlash uchun OK belgisini bosing.

Barcha turlar (Rasm C/D/E)

C1/D1/E1 ichimlikning bir teginishli belgilari	C3. Harakatlanish belgilari (tepaga, pastga, orqaga, ok)	C6. Tozalash menyusi 
C2. Start/Stop  tugma	C4. Ekran	C7. Shaxsiy profililar 
D2/E2 Ko'p ichimliklar menyusi	C5. Mashina sozlamalari 	C8. Yoqish/O'chirish tugmachasi

faqat EP4327, EP4324, EP4321 (Rasm C)

C1 Ichimlikning bir teginishli belgilari: Espresso (Espresso), Coffee (qahva), Americano (Amerikano), Caffé Crema (Kafe kremi), Ristretto (Ristretto), Hot Water (qaynoq suv) va Steam (Bug')

faqat EP4349, EP4346, EP4343, EP4341 (Rasm D)

D1 Ichimlikning bir teginishli belgilari: Espresso (Espresso), Coffee (qahva), Americano (Amerikano), Cappuccino (Kappuchino), Latte Macchiato (Latte makkyato), Café au lait (Kafe au lait)

faqat EP5447, EP5444, EP5443, EP5441 (Rasm E)

E1 Ichimlikning bir teginishli belgilari: Espresso (Espresso), Coffee (qahva), Americano (Amerikano), Cappuccino (Kappuchino), Latte Macchiato (Latte makkyato), Café au lait (Kafe au lait)

Muqaddima

To'liq avtomatik Philips qahva mashinasini xarid qilganingiz bilan qutlaymiz! Biz taklif qiladigan imtiyozlardan to'liq foydalanish uchun mahsulotingizni www.home.id manzilida ro'yxatdan o'tkazing.

Mashinadan ilk foydalanishdan avval, alohida xavfsizlik bukletini diqqat bilan o'qib chiqing va keyinchalik murojaat qilish uchun uni saqlab qo'ying.

Birinchi marta ishlatishdan oldin suv yoki sutga tegadigan barcha olinadigan aksessuarlarni issiq suv bilan yuving. Boshlashga yordam berish va mashinangizdan eng yaxshisini olish uchun biz bir necha usulda yordam taklif qilamiz. Qutida quyidagilarni topasiz:

- 1 Qisqacha qo'llanma rasmga asoslangan foydalanish ko'rsatmalari hamda tozalash va texnik xizmat haqidagi ma'lumotlarni o'z ichiga oladi.
- 2 Mashinadan xavfsiz foydalanishning alohida xavfsizlik ko'rsatmalari bukleti.
- 3 Onlayn yordam (ushbu kengaytirilgan foydalanuvchi qo'llanmasi, savol-javob, videolar va hokazo) olish maqsadida HomeID ilovasini yuklab olish uchun ushbu buklet muqovasidagi QR kodni skanerlang yoki www.home.id/support sahifasiga kiring. Sozlamalar  belgisiga tegib va yordam xizmatini tanlab ham QR kodni topishingiz mumkin.

i Bu mashina qahva bilan sinalgan. U yaxshilab tozalangan bo'lsa ham unda qahva qoldiqlari qolib ketgan bo'lishi mumkin. Biroq biz bu mashina mutlaqo yangi ekanini kafolatlaymiz.

Mashina eng yaxshi ta'mli qahva damlashga yetarli bo'lgan yanchilgan qahva miqdorini avtomatik ravishda sozlaydi. Mashina o'z-o'zini sozlashni yakunlashi uchun siz 5 finjon qahva damlashingiz kerak bo'ladi. Ilk ishga tushirishdan avval LatteGo idishini (sut idishi) yoki klassik sut ko'pirtirgichini chayib tashlang.

Birinchi ishlatishdan avval

Tanish tilini tanlang va ekrandagi ko'rsatmalarga amal qiling.

The sequence of steps is as follows:

- Plugging the power cord into the wall outlet.
- Filling the water tank with water up to the max level.
- Inserting the coffee filter into the machine.
- Pressing the power button (ON).
- Language selection screen showing options: Espanol, Italiano, English, Nederlands, Deutsch. The 'English' option is highlighted.
- Confirmation screen: "Change language to English?".
- Water Hardness selection screen: "Next, set the water hardness level." with up/down arrows and OK/Back buttons.
- Using a test strip to check water hardness.
- Setting the water hardness level on the "Select Level" screen (levels 0-4).
- Confirmation screen: "Water Hardness. You've selected 3 red squares. Press OK to confirm."
- "Getting Ready" screen: "Filling water circuit..."
- "Getting Ready" screen: "Heating up..."
- "Getting Ready" screen: "Rinsing..."
- Visual confirmation of the rinsing process with a checkmark.
- AquaClean screen: "Would you like to install an AquaClean filter?" with instructions to press OK to install or Back to skip.
- Inserting the AquaClean filter into the machine.
- Soaking the filter in a cup of water for 30 seconds.
- Inserting the soaked filter into the machine.
- Visual confirmation of the filter being installed.
- "Getting Ready" screen: "Filling water circuit..."
- "Getting Ready" screen: "Heating up..."
- "Getting Ready" screen: "Rinsing..."
- Visual confirmation of the rinsing process with a checkmark.
- AquaClean screen: "Complete!"

LatteGo'ni yig'ish

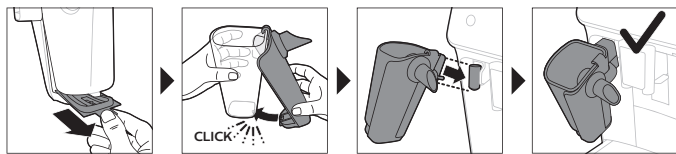

Klassik sut ko'pirtirgichni yig'ish (faqat ma'lum modellarda)

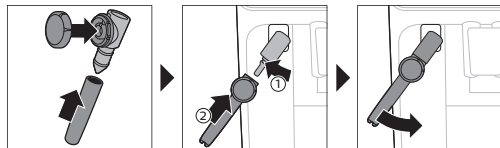

Ichimliklar damlash

Umumiy bosqichlar

- 1 Suv idishini jo'mrak suvi bilan, qahva donlari idishini esa qahva donlari bilab to'ldiring.
- 2 Kichik vilkani mashinaning orqa tarafida joylashgan rozetkaga ulang. Mashina vilkasini tarmoqqa ulang.
- 3 Mashinani yoqish uchun on/off tugmasini bosing.
 - Mashina qizishni boshlaydi va avtomatik chayish siklini bajaradi.
 - Ichimlik belgisidagi barcha chiroqlar doimiy yonib turganda, mashina foydalanishga tayyor bo'ladi.
- 4 Finjonni qahva dispenser tagiga qo'ying. Siz foydalanadigan finjon yoki stakanning balandligini o'zgartirish uchun qahva dispenserini yuqoriga yoki pastga suring (Rasm 1).

Qahva donlari bilan qahva damlash

- 1 Qahva damlash uchun o'z ixtiyoringizga qarab (Rasm 2), sutli ichimlik belgisi yoki "More drinks" belgisini bosing (Rasm 3) (faqat ma'lum modellarda).
 - Siz endi ichimlikni shaxsan sizga manzur ta'mga o'zgartirsangiz bo'ladi (Rasm 4). Qahva qattiqligini o'zgartirish uchun tepaga va pastga ishora belgilaridan (Rasm 5) foydalaning. Ko'proq sozlamalarni o'zgartirishni istasangiz, OK belgisini bosing (Rasm 6).
- 2 Tanlangan ichimlikni damlashni boshlash uchun har qaysi vaqtda start/stop ►■ tugmasini bosing.
- 3 Qahva quyishni, mashina ishni yakunlaguncha to'xtatmoqchi bo'lsangiz, start/stop ►■ tugmasini qayta bosing.

i Bir vaqtda 2 ta qahva damlash uchun ichimlik belgisini ikki marta bosing yoki kerakli panelni pastga surib 2x belgisini tanlang.

⚠ Karamellangan yoki xushbo'ylantirilgan qahva donlarini ishlatmang.

LatteGo (sut idishi) bilan sutli ichimliklar damlash

⚠ LatteGo sut idishi, rama va saqlash qopqog'idan iborat. Sut idishini to'ldirishdan oldin sizib chiqishning oldini olish uchun rama va sut idishi to'g'ri yig'ilganini tekshiring.

- 1 LatteGo idishini yig'ish uchun avval rama tepasidagi ilgak tagiga sut idishining tepa qismini kiriting (Rasm 7). Keyin sut idishining tag qismini bosning. U joyiga o'rnatishganda, tiq etgan tovush eshitasiz (Rasm 8).

Izoh: Sut idishi va uning ramasini ulashdan avval, ular toza ekaniga ishonch hosil qiling.

- 2 LatteGo idishini biroz qiyalating va uni qaynoq suv dispenseriga qo'ying (Rasm 9). Keyin joyiga o'rnatishguncha bosib turing (Rasm 10).
- 3 LatteGo idishini sut bilan to'ldiring (Rasm 11). Sut idishini maksimal belgidan ortiq to'ldirmang.

i Agar sizda moslashtirilgan sut miqdori bo'lsa, LatteGo idishini damlamochi bo'lgan ichimlik uchun sut idishida belgilangan darajagacha sut bilan to'ldirishingiz kerak bo'ladi.

! Maqbul natijalar uchun har doim bevosita sovitkichdan olingan sutdan foydalaning.

- 4 Finjonni tomchi noviga qo'ying.
- 5 O'zingiz tanlagan sutli ichimlik belgisini bosning yoki boshqa ichimlik tanlash uchun "More Drinks" belgisini bosning (faqat ma'lum modellarda) (Qarang: "Ichimliklarni moslashtirish")
 - Endi ichimlikni o'zingizga manzur qilib o'zgartirishingiz mumkin.
- 6 Start/Stop ►■ tugmasini bosning.
 - Kappuchino, flet uayt yoki latte makkyato damlasangiz, mashina avval sut, keyin esa qahva quyadi. Kafe latte yoki sutli qahva damlasangiz, mashina avval qahva, keyin esa sut quyadi.
 - Mashina dastlabki belgilangan miqdorda quyishdan avval, sut quyishni to'xtatmoqchi bo'lsangiz, start/stop ►■ tugmasini bosning.
- 7 Mashina ishini yakunlagunicha (sut va qahva) tayyor ichimlik quyishni to'xtatmoqchi bo'lsangiz, start/stop ►■ tugmasini bosib turing.

Sutni klassik sut ko'pirtirgich bilan ko'pirtirish yoki isitish

! Eng yaxshi ko'pirishga erishish uchun har doim bevosita sovitkichdan olingan sutdan foydalaning.

- 1 Qahva mashinasidagi qora silikon dastani chapga buring va unga sut ko'pirtirgichni taqing (Rasm 12).
- 2 Sut idishiga kappuchino uchun taxminan 100 ml, latte makyato uchun esa – 150 ml sut soling.
- 3 Sut ko'pirtirgichini taxminan 1sm sut ichiga kiriting.
- 4 Bug' belgisiga tegining (Rasm 13).
- 5 Sutni ko'pirtirmoqchi bo'lsangiz, klassik sut ko'pirtirgich murvatini sut ko'pirtirish belgisiga (Rasm 14) buring. Sutni isitmoqchi bo'lsangiz, klassik sut ko'pirtirgich murvatini oddiy sut belgisiga (Rasm 15) buring.
- 6 Klassik sut ko'pirtirgichdagi belgi, qora rangli ishora belgisi bilan tekislanganiga ishonch hosil qiling.
- 7 Boshlash uchun start/stop ►■ tugmasini bosning (Rasm 16).
 - Mashina qizishni boshlaydi, sutga bug' haydaladi va sut ko'piradi yoki isitiladi. Klassik sut ko'pirtirgichdan qaynoq suvning mayda tomchilari sachrashi mumkin.
- 8 Sut idishidagi sut ko'pigi kerakli hajmga yoki haroratga yetgandan keyin, sut ko'pirtirishni/isitishni bekor qilish uchun start/stop ►■ tugmasini yana bosning.

i Hech qachon sutni 90 soniyadan uzoq qaynatmang. Qaynatish 90 soniyadan keyin avtomatik ravishda to'xtaydi.

i Eng yaxshi ko'pirtirish sifatiga erishish uchun ko'pirtirish jarayoni davomida sut idishini siljitishingiz kerak emas.

Extra shot (ExtraShot) (faqat ayrim turlarda)

Mashinangiz qahva va sutli ichimliklaringizga, masalan, achchiqroq qahva ichmoqchi bo'lsangiz, qo'shimcha Ristretto quyish imkoniyatini taklif qiladi.

- 1 Finjonni dispenser tagiga qo'ying.
- 2 Biror ichimlikni tanlash uchun bir marta bosiladigan ichimlik belgilaridan birini bosing yoki boshqa ichimlikni belgilash uchun "More drink" belgisini bosing (faqat ayrim turlar).
- 3 Qattqlikning yuqori darajasini sozlash uchun yuqoriga qaragan ishora belgisidan foydalaning va keyin ExtraShot funksiyasini tanlang (Rasm 17).
- 4 Boshqa sozlamalarni moslashni istasangiz, OK belgisini bosing. Keyin ichimlik damlashni boshlash uchun start/stop ►■ belgisini bosing.
- 5 Mashina ishni yakunlagunicha ichimlik quyishni to'xtatmoqchi bo'lsangiz, start/stop ►■ belgisini yana bosing.

i ExtraShot funksiyasini tanlaganingizda, bir vaqtda faqat bitta qahva damlay olasiz.

Yanchilgan qahvadan qahva damlash

Masalan, sizga boshqa qahva navi yoki kofeinsiz qahva yoqsa, qahva donlari o'rniga yanchilgan qahvani tanlashingiz mumkin.

- 1 Yanchilgan qahva bo'linmasining qopqog'ini oching va ichiga 1 o'lchovli qoshiqda yanchilgan qahva soling (Rasm 18). Keyin qopqoqni yoping.
- 2 Biror ichimlikni belgilash uchun bir marta bosiladigan ichimlik belgilaridan birini bosing yoki boshqa ichimlik tanlash uchun "More drink" belgisini bosing (faqat ayrim turlar).
- 3 Yanchilgan qahva bo'linmasi funksiyasini tanlang. Buni 2 ta yo'l bilan amalga oshirsa bo'ladi:
 - qattqlikning past darajasini sozlash uchun pastga qaragan ishora belgisidan foydalaning va keyin yanchilgan qahva funksiyasini tanlang.
 - Sozlamalar ⚙ belgisini bosing va yanchilgan qahva funksiyasini tanlash uchun pastga qaragan ishora belgisidan foydalaning.
- 4 Qahva quyishni, mashina ishni yakunlashidan oldin to'xtatmoqchi bo'lsangiz, start/stop ►■ tugmasini yana bosing.

i Yanchilgan qahva bo'linmasi funksiyasini tanlaganingizda:

- u avtomatik ravishda saqlandi.
- siz faqat bir vaqtda faqat bitta qahva damlay olasiz.
- siz boshqa ifor kuchliligini tanlay olmaysiz.

Qaynoq suv quyish

- 1 Agar biriktirilgan bo'lsa, LatteGo idishini yoki sut ko'pirtirgichni olib tashlang.
- 2 Finjonni qaynoq suv dispenseri tagiga qo'ying.
- 3 Qaynoq suvni tanlash uchun "Hot water" belgisi (faqat ma'lum modellarda) yoki "More drinks" belgisini bosing (faqat alohida modellarda) (Rasm 3).
- 4 Tepaga yoki pastga ishora belgilaridan foydalanib, qaynoq suv miqdorini va/yoki haroratini o'zingizga kerakli qilib o'zgartiring.
- 5 Start/Stop ►■ tugmasini bosing.
 - Qaynoq suv dispenseridan qaynoq suv quyiladi (Rasm 19).
- 6 Qaynoq suv quyishni, mashina ishni yakunlaguncha to'xtatmoqchi bo'lsangiz, start/stop ►■ tugmachasini yana bosing.

Ichimliklarni moslashtirish

Bu mashina ichimlik xususiyatlarini sizning istagingizga qarab o'zgartirish va o'zgartirilgan ichimlikni shaxsiy profilga saqlab qo'yish imkonini beradi. Turli profillar turli ranglarga ega.



Biror ichimlikni belgilash uchun bir marta bosiladigan ichimlik belgilaridan biriga teginib yoki boshqa ichimlikni belgilash uchun "More drink" belgisiga teginib (faqat ma'lum modellarda), siz quyidagilarni bajara olasiz:

- 1 tepaga yoki pastga qaragan ishora belgilari bilan ifor kuchliligini o'zgartirish (Rasm 20). Qattqlikning 5 ta darajasi mavjud bo'lib, eng quyisi – eng yumshog'ini, eng yuqorisi esa – eng qattig'ini anglatadi.
- 2 tepaga yoki pastga qaragan ishora belgilari bilan qahva va/yoki sut miqdorini (Rasm 21) o'zgartirish (faqat ma'lum turlarda). Har bir sozlama uchun 5 ta miqdor belgilangan.

i Mashina damlashni yakunlashi bilanoq, siz tanlagan sozlamalar siz tanlagan profilga avtomatik ravishda saqlab qo'yiladi.

Profil tanlash

My coffee choice profillaridan (My Coffee Choice Profiles) foydalanib, profil tanlashingiz va retseptni saqlab qo'yishingiz mumkin.

- 1 Rangli profillardan birini tanlash uchun profillar  belgisini bosib. Barcha profillar turli ranglarga ega.
- 2 Bir teginishli ichimlik belgilaridan biri yoki "More Drinks" belgisini bosib, ichimlikni tanlang (faqat ayrim turlar).
- 3 Ichimlik sozlamasini sizga manzur ta'mga muvofiq qilib o'zgartiring.
- 4 Siz tanlagan ichimlikni damlash uchun start/stop  tugmasini bosib.
 - Yangi sozlamalaringiz endi siz tanlagan rangli profilga saqlandi.

i Doim mashinaning zavod sozlamalarini tiklashingiz mumkin (Qarang: "Zavod sozlamalariga qaytarish").

Mehmon profili

Mashinangiz mehmon profili bilan jihozlangan. Mehmon profili tanlangan bo'lsa, profil belgisi o'chadi. Shu profilni tanlaganingizda sozlamalarni hamon o'z istagingizga qarab moslashtira olasiz, ammo siz damlagan ichimlik retsepti saqlab qo'yilmaydi.

Mashina sozlamalarini o'zgartirish

Suv qattqligini sozlash

i Maqbul unumdorlik va mashinaning xizmat muddatini uzaytirish maqsadida, suvning qattqlik sozlamasini, mintaqangizdagi suvning qattqlik darajasiga rostdlashni tavsiya qilamiz. Bu mashinani qasmoqdan tez-tez tozalashdan ham saqlaydi. Suv qattqligining standart sozlamasi 4 ta: qattiq suv.

Mintaqangizdagi suv qattqligi darajasini aniqlash uchun qutidagi suv qattqligini tekshirish tasmasidan foydalaning:

- 1 Suv qattqligini tekshirish tasmasini jo'mrak suviga botiring yoki uni jo'mrak tagida 1 soniya tutib turing (Rasm 22).
- 2 1 daqiqa kuting. Tekshirish tasmasidagi qizil rangga bo'yalgan kataklarning soni, suvning qattqligini anglatadi (Rasm 23).

Mashinani to'g'ri suv qattqligiga sozlang:

- 1 Sozlamalar  belgisini bosib va tepaga yoki pastga ishora belgilaridan foydalanib, "Suv qattqligi" bandini tanlang. Tasdiqlash uchun OK belgisini bosib.

- Suv qattiqligi darajasini tanlash uchun tepaga yoki pastga ishora belgilaridan foydalaning. Displayda tanlangan qizil kataklarning soni, tekshirish tasmasidagi qizil rangga bo'yalgan kataklarning soniga teng bo'lishi lozim (Rasm 24).
- To'g'ri suv qattiqligini tayinlagandan keyin, tasdiqlash uchun OK belgisini bosing.

Yanchish sozlamalarini o'zgartirish

Qahva doni idishi ichidagi yanchishni sozlash dastagi bilan qahva qattiqligini almashtirishingiz mumkin. Yanchish sozlamasi quyiroq bo'lsa, qahva donlari maydaroq yanchiladi va qahva qattiqroq bo'ladi. Tanlashingiz mumkin bo'lgan 12 ta turli yanchish sozlamalari mavjud.

Mashina qahva donlarining eng yaxshi ta'mini chiqarishga sozlangan. Shu sababli 100-150 finjon (taxminan 1 oy foydalanish) qahva damlamasdan yanchish sozlamasini o'zgartirmaslikni tavsiya qilamiz.

i Mashina qahva donlarini yanchayotganda siz faqat yanchish sozlamalarini o'zgartira olasiz. Ta'ndagi farqni to'liq his qilishingizdan avval 2-3 ta qahva damlashingiz kerak bo'ladi.

A Yanchgichning shikastlanishini oldini olish maqsadida, yanchishni sozlash dastagini bitta buraganda, bir qadamdan ortiq buramang.

- Finjonni qahva dispenseri tagiga qo'ying.
- Qahva donlari idishining qopqog'ini oching.
- Espresso belgisiga tegining va keyin start/stop ► tugmasini bosing.
- Yanchish boshlanganda, yanchishni sozlash dastagini bosib, uni chap yoki o'ng tarafga burang. (Rasm 25)

Boshqa mashina sozlamalarini o'zgartirish

Sozlamalar **⚙** belgisini bosib, mashinaning quyidagi sozlamalarini o'zgartira olasiz:

- Suv qattiqligi: mintaqangizdagi suv qattiqligi darajalaridan kelib chiqib, 5 ta darajadan birini tanlashingiz mumkin;
- Kutish vaqti: 15, 30, 60 yoki 180 daqiqa tanlashingiz mumkin
- Display yorqinligi: siz quyi, o'rta va yuqori darajalarni tanlay olasiz.
- Til
- Tovush: siz mashinaning tovushli signalini faollashtirishingiz yoki faolsizlantirishingiz mumkin
- Harorat: siz qahvangiz damlanishining 3 ta haroratidan birini tanlashingiz mumkin
- Old panel yoritilishi (faqat ma'lum modellarda): siz "always on", "on during brewing" yoki "always off" variantlaridan birini tanlashingiz mumkin.
- O'lchov birligi: siz millilitr yoki unsiyadan birini tanlashingiz mumkin.

Zavod sozlamalariga qaytarish

Mashina sizga zavod sozlamalarini har qaysi vaqtda qayta tiklash imkonini beradi.

- Sozlamalar **⚙** belgisini bosing.
- "Zavod sozlamalari" bandini tanlash uchun tepaga yoki pastga ishora belgilaridan foydalaning. OK belgisiga tegib tasdiqlang.
- Sozlamalarini qayta tiklamoqchi ekaningizni start/stop ► tugmasini bosib tasdiqlang.
 - Endi sozlamalar qayta tiklanadi.

i Quyidagi zavod sozlamalari standart qilib qayta tiklanadi: suv qattiqligi, kutish vaqti, yorqinlik, display orqa chirog'i, yuvishni boshlash, tovush, old yoritish, profillar.

Damlash guruhini chiqarish va kiritish

Damlash guruhini chiqarib olish, joylash va tozalashni qanday amalga oshirish batafsil video yo'riqnomalarini tomosha qilish uchun www.home.id/support sahifasiga kiring.

Mashinadan damlash guruhini chiqarish

- 1 Mashinani o'chiring.
- 2 Suv idishni chiqaring va xizmat ko'rsatish eshigini oching (Rasm 26).
- 3 PUSH tutqichini (Rasm 27) bosing va damlash guruhini mashinadan chiqarish uchun tutqichni torting (Rasm 28).

Damlash guruhini qayta joylash

A Damlash guruhini mashinaga qayta kiritishdan avval, u to'g'ri o'rnashganiga ishonch hosil qiling.

- 1 Damlash guruhi to'g'ri o'rnashganini tekshiring. Damlash guruhining sariq silindridagi ishora belgisi, qora ishora belgisi bilan va N belgisi bilan tekislanishi kerak (Rasm 29).
 - Agar ular tekislanmagan bo'lsa, richagni, u damlash guruhi asosiga teginmaguncha pastga bosing (Rasm 30).
- 2 Damlash guruhini, u yonlardagi (Rasm 31) yo'naltirish relslari bilan tiq etmaguncha mashina ichiga itaring (Rasm 32). PUSH tugmasini bosmang.
- 3 Xizmat ko'rsatish eshigini yoping va suv idishni oz o'rniga joylang.

Tozalash va xizmat ko'rsatish

Muntazam tozalash va texnik xizmat ko'rsatish mashinangizni a'lo darajada saqlaydi va uzoq vaqt davomida sifatli qahva ta'mi va barqaror qahva oqimini ta'minlaydi.

Mashinaning barcha ajraladigan qismlarini qachon va qanday tozalashning batafsil tavsifini olish uchun quyidagi jadvalga murojaat qiling. Batafsil axborot va video ko'rsatmalarni www.home.id/support sahifasidan topishingiz mumkin. Qaysi qismlar idish yuvish mashinasida tozalanishi mumkinligini ko'rish uchun B rasmga qarang.

Ajraladigan qismlar	Qachon tozalanadi	Qanday tozalanadi
Damlash guruhi	Har haftada	Damlash guruhini mashinadan (Qarang: "Damlash guruhini chiqarish va kiritish") chiqaring. Uni jo'mrak (Qarang: "Damlash guruhining jo'mrak tagida tozalash") tagida chaying.
	Har oy	Damlash guruhini Philips qahva moyini ketkazish tabletkasi bilan tozalang (Qarang: "Damlash guruhini qahva moyini ketkazish tabletkasi bilan tozalash.").

Ajraladigan qismlar	Qachon tozalanadi	Qanday tozalanadi
Klassik sut ko'pirtirgich	Har foydalanishdan so'ng	Avval sut ko'pirtirgichni u mashinaga birlashtirilgan paytda "Quick milk clean" dasturi bilan tozalang (Qarang: "Klassik sut ko'pirtirgichni tez tozalash"). Sut ko'pirtirgichni mashinadan chiqaring va uni qismlarga ajrating. Barcha qismlarni jo'mrak tagida yoki idish yuvish mashinasida tozalang. Ularni qaytadan yig'ishdan avval havoda quriting.
Yanchilgan qahva bo'linmasi	Tiqilib qolmaganini tekshirish maqsadida yanchilgan qahva bo'linmasini har hafta tekshiring.	Mashinani tarmoqdan uzing va damlash guruhini chiqaring. Yanchilgan qahva bo'linmasi qopqog'ini oching va unga qoshiq dastasini kiring. Tiqilib qolgan qahva pastga tushmaguncha dastani tepaga va pastga (Rasm 33) suring. Bu manzilga kiring: www.home.id/support veb-saytidagi batafsil video yo'riqlar.
Qahva quyqasi idishi	Mashina so'raganda, qahva quyqalari idishini bo'shating. Uni har hafta tozalang.	Mashina yoniq paytida yanchilgan qahva idishini chiqaring. Biroz idish yuvish vositasi bilan uni jo'mrak tagida chaying yoki idish yuvish mashinasida tozalang. Qahva quyqasi idishining old paneli (Rasm A13) idish yuvish mashinasiga bardoshli emas.
Tomchi novi	Tomchi novini har kuni yoki "tomchi novi to'ldi" qizil indikatorini tomchi novi orqali qalqib chiqishi bilanoq bo'shating (Rasm 34). Tomchi novini har hafta tozalang.	Tomchi novini (Rasm 35) chiqaring va uni jo'mrak tagida ozgina idish yuvish suyuqligi bilan chaying. Tomchi novini idish yuvish mashinasida ham tozalashingiz mumkin. Qahva quyqasi idishining old paneli (Rasm A13) idish yuvish mashinasiga bardoshli emas.
LatteGo	Har foydalanishdan so'ng	"Quick milk clean" dasturidan foydalanib, avval LatteGo idishini, u mashinaga birlashtirilgan mahalda tozalang (Qarang: "LatteGo idishini tez tozalash"). Yoki uni qahva mashinasidan chiqarib oling va jo'mrak ostida yuving yoki idish yuvish mashinasida tozalang.
Damlash guruhini moylash	Har 2 oyda	Moylash jadvaliga qarang va damlash guruhini Philips moylash materiali bilan moylang (Qarang: "Damlash guruhini moylash").
Suv idish	Har haftada	Suv idishni kran ostida chaying
Mashinaning old tomoni	Har haftada	Noabraziv mato bilan tozalang.

Damlash guruhini tozalash

Damlash guruhini muntazam tozalash ichki konturlarni qahva qoldiqlari bilan tiqilib qolishdan saqlaydi. Damlash guruhini chiqarib olish, joylash va tozalash video qo'llanmalarini tomosha qilish uchun www.home.id/support sahifasiga kiring.

Damlash guruhining jo'mrak tagida tozalash

- 1 Damlash guruhini chiqaring (Qarang: "Damlash guruhini chiqarish va kiritish").
- 2 Damlash guruhini suv bilan yaxshilab chaying. Damlash guruhining tepa filtrini (Rasm 36) ehtiyotlik bilan tozalang.
- 3 Damlash guruhini joyiga qo'yishdan avval, uni havoda quriting. Damlash guruhi ichida tolalar to'planib qolmasligi uchun damlash guruhini mato bilan quritmang.

Damlash guruhini qahva moyini ketkazish tabletkasi bilan tozalash.

Faqat Philips qahva moyini ketkazish tabletkasini ishlatning.

- 1 "Tozalash"  belgisini bosib va "Brew group clean" bandini tanlash uchun tepaga va pastga ishora belgilaridan foydalaning.
- 2 Tasdiqlash uchun "OK" belgisini bosib va ekrandagi ko'rsatmalarga amal qiling.

Damlash guruhini moylash

Mashinangiz samaradorligini yaxshilash maqsadida qismlar silliq harakatlanayotganiga ishonch hosil qilish uchun damlash guruhini har 2 oyda moylab turishingizni maslahat beramiz.

- 1 Damlash guruhining porsheniga (kulrang qism) ingichka qilib moy surting (Rasm 37).
- 2 Damlash guruhining pastidagi val (sariq qism) atrofiga yupqa qilib moy surting (Rasm 38).
- 3 Ikki yon tarafdagi yordamchi relslarga ingichka qilib moy surting (Rasm 39).

LatteGo idishini (sut idishi) tozalash (faqat ma'lum turlarda)

LatteGo idishini tez tozalash

- 1 LatteGo mashinaga to'g'ri biriktirilganini tekshiring (Rasm 9).
- 2 Finjonni dispenser tagiga qo'ying.
- 3 "Tozalash"  belgisini bosib va "Quick milk clean" dasturini tanlash uchun tepaga va pastga ishora belgilaridan foydalaning.
- 4 Tasdiqlash uchun OK belgisini bosib sut tizimi ichida qolib ketgan sutni chiqarib tashlash uchun ekrandagi ko'rsatmalarga amal qiling.
 - Sut tizimidan qaynoq suvning mayda tomchilari sachrashi mumkin.
- 5 LatteGo idishini qolgan sut bilan sovitkichda saqlang.

LatteGo idishini yaxshilab tozalash

- 1 LatteGo idishini mashinadan chiqaring (Rasm 40).
- 2 Qoldiq sutni to'kib tashlang.
- 3 Chiqarish tugmasini bosib va LatteGo ramkasidagi sut idishini chiqarib oling (Rasm 41).
- 4 Barcha qismlarni idish yuvish mashinasida yoki jo'mrak tagida iliq suv va ozgina idish yuvish suyuqligi bilan tozalang.

Klassik sut ko'pirtirgichni tozalash (faqat ma'lum turlarda)

Klassik sut ko'pirtirgichni tez tozalash

- 1 Klassik sut ko'pirtirgich mashinaga to'g'ri biriktirilganini tekshiring (Rasm 12).
- 2 Finjonni dispenser tagiga qo'ying.

- 3 “Tozalash”  belgisini bosib va “Quick milk clean” dasturini tanlash uchun tepaga va pastga ishora belgilaridan foydalaning.
- 4 Tasdiqlash uchun OK belgisini bosib sut ko'pirtirgich ichida qolib ketgan sutni chiqarib tashlash uchun ekrandagi ko'rsatmalarga amal qiling.
 - Sut tizimidan qaynoq suvning mayda tomchilari sachrashi mumkin.
- 5 Sut ko'pirtirgichni nam mato bilan tozalang.

Klassik sut ko'pirtirgichni kunlik tozalash

- 1 Sut ko'pirtirgich to'liq sovishini kuting.
- 2 Sut ko'pirtirgichni chap tomonga siljiting hamda metall qismni va qismni olib tashlang (Rasm 42).
- 3 Uchchala qismni (Rasm 43) ajrating va ularni toza suv bilan chaying yoki idish yuvish mashinasida tozalang.
- 4 Sut ko'pirtirgichning uchala qismini havoda quriting, qismlarni yig'ing va sut ko'pirtirgichni mashinaga qayta biriktiring.

AquaClean suv filtri

Mashinangizda AquaClean filtri yoqilgan. Qahvangiz ta'mini saqlab qolish uchun AquaClean suv filtrini suv idishiga qo'yishingiz mumkin. Bu shuningdek, mashinangizda qasmoq shakllanishini kamaytirib, qasmoqdan tozalashga bo'lgan talabni pasaytiradi. AquaClean suv filtrini mahalliy diler* vakolatli servis markazlaridan yoki <https://www.home-appliances.philips/parts-accessories> saytida onlayn xarid qilishingiz mumkin.

i *Mavjudligi mamlakatga qarab farq qiladi.

AquaClean filtrining holat indikatorini

AquaClean faol bo'lganida, AquaClean filtri holati doim ekranda foiz ifodasida ko'rinib turadi.

- AquaClean filtri holati 10% yoki undan kam bo'lsa, har safar mashinani yoqqaningizda ekran 2 soniya xabar ko'rsatadi. Bu xabar yangi filtr xarid qilishni tavsiya qiladi.
- Agar filtrning holati 0% bo'lsa, har safar mashinani yoqqaningizda mashina sizdan AquaClean filtrini almashtirishni so'raydi.

AquaClean suv filtrini faollashtirish (5 daq.)

i Mashina filtr suv idishga qo'yilganini avtomatik aniqlamaydi. Shu bois o'rnatilgan har bir yangi AquaClean filtrini, “Tozalash” menyusiga kirib faollashtirishingiz talab qilinadi.

Mashina filtrni faollashtirish xabarini ko'rsatishni to'xtatganida ham, AquaClean suv filtrini faollashtira olasiz, biroq avval mashinani qasmoqdan tozalashingiz kerak bo'ladi.

i AquaClean suv filtridan foydalanishni boshlashingizdan avval, mashinangiz qasmoqdan to'liq tozalangan bo'lishi zarur.

AquaClean suv filtrini faollashtirishdan avval, uni quyida tavsiflanganidek suvga botirish orqali tayyorlab olish lozim. Agar bunday qilmasangiz, mashinaga suv o'rniga havo kirib qolish ehtimoli mavjud. Bu o'z o'rnida juda ko'p shovqin chiqishiga va bu mashina qahva damlashiga to'sqinlik qilishi mumkin.

- 1 “Tozalash”  belgisiga teginingni bosib va “AquaClean” bandini tanlash uchun tepaga va pastga ishora belgilaridan foydalaning.
- 2 Tasdiqlash uchun OK belgisini bosib.
- 3 Faollashtirish ekrani ko'ringanida, OK belgisini qayta bosib. Ekrandagi ko'rsatmalariga rioya qiling.

- 4 Filtrni 5 soniya atrofida silkiting (Rasm 44).
- 5 Filtrni teskari qilib sovuq suvli idishga soling va uni silkiting/boosing (Rasm 45).
- 6 Filtrni suv idishdagi filtr shtekeriga vertikal holda qo'ying. Uni mumkin bo'lgan eng quyi nuqtaga boosing (Rasm 46).
- 7 Suv idishni toza suv bilan to'ldiring va uni mashinaga qayta joylang.
- 8 Agar biriktirilgan bo'lsa, LatteGo idishini olib tashlang (faqat ma'lum turlarda).
- 9 Kosani qaynoq suv dispenserini/sut ko'pirtirgichi tagiga qo'ying.
- 10 Faollashtirishni boshlash uchun start/stop ► tugmasini bosing.
- 11 Qaynoq suv dispenseridan/sut ko'pirtirgichdan 1 daqiqa davomida qaynoq suv quyiladi.
- 12 Endi filtr muvaffaqiyatli faollashtirildi.

AquaClean suv filtrini almashtirish (5 daq.)

Filtrdan 95 litr suv o'tgandan keyin filtr ishlamay qoladi. AquaClean holat indikatorini 0 foizga tushib, filtrni yangisiga almashtirish kerakligini eslatib turadi. AquaClean holati indikatorini displeyda ko'rsatilayotganda siz mashinani qasmoqdan tozalamaqdan filtrni tozalashingiz mumkin. Agar AquaClean suv filtrini o'z vaqtda almashtirmasangiz, AquaClean indikatorini vaqt o'tishi bilan o'chadi. Bunday vaziyatda siz filtrni almashtira olasiz, biroq avval mashinani qasmoqdan tozalash kerak bo'ladi.

AquaClean maqomi indikatorini 0 foizga tushib ketganida yoki mashina sizga AquaClean filtrini almashtirishni eslatganida:

- 1 eski AquaClean suv filtrini chiqaring.
- 2 yangi filtrni "AquaClean suv filtrini faollashtirish (5 daq.)" bobida tavsiflanganidek o'rnatib, faollashtiring.

i AquaClean suv filtrini, hatto mashina almashtirish zarurligini ko'rsatmasa ham, har 3 oyda almashtiring.

Qasmoqdan tozalash jarayoni (30 daq.)

Agar mamlakatingizda mavjud bo'lsa, mashinani tozalash va qasmoqni ketkazish uchun Philips texnik xizmat mahsulotlaridan foydalanishni tavsiya qilamiz. Hech qanday holatda sulfat kislotasi, gidroksid kislotasi, sulfamik kislotasi yoki sirka kislotasi (sirka) asosidagi qasmoqdan tozalash vositasidan foydalanmang, chunki bu mashinangizdagi suv aylanishiga zarar yetkazishi va qasmoqni to'g'ri eritib yubormasligi mumkin. Jihozni qasmoqdan tozalash amalga oshmasligi ham sizga berilgan kafolatni bekor qiladi. Philips qasmoqdan tozalash eritmasini <https://www.home-appliances.philips/parts-accessories> manzilidagi onlayn do'kondan xarid qilishingiz mumkin.

Mashinani qasmoqdan tozalash kerak bo'lganda, ekranda xabar paydo bo'ladi.

- 1 Foydalanuvchi interfeysida tozalash ► belgisini bosing va menyuda "Descaling" bandini tanlang.
- 2 Ekrandagi ko'rsatmalariga rioya qiling.
- 3 Agar biriktirilgan bo'lsa, LatteGo idishini yoki sut ko'pirtirgichni olib tashlang.
- 4 Tomchi novini va qahva quyqasi idishini chiqaring, ularni bo'shating va qaytib joyiga qo'ying.
- 5 Suv idishni chiqaring va uni bo'shating. Keyin AquaClean suv filtrini olib tashlang.
- 6 Philips qasmoqdan tozalash vositasining butun idishini suv idishiga soling va keyin uni Calc / Clean indikatorigacha suv bilan to'ldiring (Rasm 47). Keyin uni qaytib mashinaga joylang.
- 7 Qahva dispanseri va suv dispanseri tagiga katta idish (1,5 litr) qo'ying.
- 8 Qasmoqdan tozalash jarayonini boshlash uchun start/stop ► tugmasini bosing. Qasmoqdan tozalash taxminan 30 daqiqa davom etadi va qasmoqdan tozalash siklidan va chayish siklidan iborat bo'ladi.
- 9 Mashina suv quyishni to'xtatguncha kuting. Ekrandagi xabar paydo bo'lganda, suv idishni qayta to'ldiring. Mashina suv quyishdan to'xtatganda, qasmoqdan tozalash jarayoni yakunlanadi.
- 10 Suv idishga yangi AquaClean suv filtrini o'rnatib va uni faollashtiring.

- Qasmoqdan tozalash jarayoni yakunlanganda, mashina yangi AquaClean filtrini o'rnatishni eslatadi (Qarang: "AquaClean suv filtrini almashtirish (5 daq.)").

 Maslahat: AquaClean filtridan foydalanish, qasmoqdan tozalash zaruratini kamaytiradi!

Qasmoqdan tozalash jarayoni to'xtatilsa, nima qilish kerak

Boshqarish panelidagi o'chirish/yoqish tugmachasini bosib, qasmoqdan tozalash jarayonidan chiqib ketishingiz mumkin. Agar qasmoqdan tozalash jarayoni, jarayon to'liq yakunlashidan avval to'xtatilsa, quyidagilarni bajaring:

- 1 Suv idishni bo'shating va uni yaxshilab chaying.
- 2 Suv idishini uning Calc / Clean indikatorigacha toza suv bilan to'ldiring va mashinani qaytadan yoqing.
- 3 Har qanday ichimlikni damlashdan avval qo'lda chayish siklini amalga oshiring. Qo'lda chayish siklini bajarishdan avval, qaynoq suv funksiyasini qayta-qayta tanlab, suv idishning yarmiga qaynoq suv quyuing va yanchilgan qahva solmasdan, 2 finjon yanchilgan qahva damlash amalini bajaring.

 Agar qasmoqdan tozalash jarayoni yakunlanmagan bo'lsa, mashina tez orada boshqa qasmoqdan tozalashni talab qiladi.

Aksessuarlarga buyurtma berish

Agar mamlakatingizda mavjud bo'lsa, mashinani tozalash va qasmoqni ketkazish uchun Philips texnik xizmat vositalaridan, masalan, qasmoqni ketkazish vositasi, AquaClean suv filtri va kofe moyini tozalash tabletkalaridan foydalanishni maslahat beramiz. Bu mahsulotlarni mahalliy diler, vakolatli servis markazlari yoki <https://www.home-appliances.philips/parts-accessories> veb-saytidan onlayn xarid qilish mumkin. Ehtiyot qismlarning to'liq ro'yxatini onlayn olish uchun mashinangiz modeli raqamini kiriting. Model raqamini xizmat ko'rsatish eshigi ichidan topish mumkin.

 Brita-filtrlar bu mashina bilan mos kelmaydi.

Muammolarni bartaraf qilish

Bu bobda mashina bilan ishlashda yuzaga keluvchi eng ko'p tarqalgan muammolar sanab o'tilgan. Yordam videolari va savol-javoblarning to'liq ro'yxati www.home.id/support sahifasida joylashgan. Agar muammoni hal qila olmasangiz, mamlakatingizdagi mijozlarga yordam xizmati markaziga murojaat qiling. Aloqa tafsilotlari uchun kafolat varaqasiga qarang.

Ogohlantiruvchi belgilar

Ogohlantiruvchi belgi



Ekranida "water tank empty" belgisi qalqib chiqadi.

- Suv idish deyarli bo'sh. Suv idishni toza suv bilan uning maksimal daraja indikatorigacha to'ldiring.
- Suv idish joyida emas. Suv idishni joyiga qaytarib qo'ying.



Ekranida "add beans" belgisi qalqib chiqadi.

- Qahva donlari idishini qahva donlari bilan to'ldiring.

Ogohlantiruvchi belgi Yechim



Ekranda "empty coffee ground container" belgisi qalqib chiqadi.

- Qahva quyqasi idishi to'lgan. Mashina yoqilgan mahalda, qahva quyqasi idishini chiqaring va bo'shating. Uni joyiga qo'yishdan avval, 5 soniya kuting.



Ekranda "insert brew group" belgisi qalqib chiqadi.

- Damlash guruhi qo'yilmagan yoki to'g'ri qo'yilmagan. Damlash guruhini chiqaring va joyiga to'g'ri mahkamlanganiga ishonch hosil qiling. Bosqichma-bosqich yo'riqlar uchun "Damlash guruhini kiritish va chiqarish" bobiga qarang.

Xatolik kodlari

Quyida siz mustaqil bartaraf qila oladigan muammolarning xatolik kodlari ro'yxatini topishingiz mumkin. Video ko'rsatmalar www.home.id/support sahifasida joylashgan. Agar boshqa xatolik kodi paydo bo'lsa, mamlakatingizdagi Philips mijozlari markaziga murojaat qiling. Aloqa tafsilotlari uchun kafolat varaqasiga qarang.

Xatolik kodi	Muammo	Ehtimoliy yechim
01	Qahva voronkasi to'silgan.	Mashinani o'chirib, tarmoqdan uring. Damlash guruhini chiqaring. Keyin yanchilgan qahva bo'linmasining qopqog'ini oching va uning ichiga qoshiq dastasini kiriting. Tiqilib qolgan qahva pastga tushmaguncha, dastani tepaga va pastga yuriting. Tashrif buyuring: www.home.id/support veb-saytidagi batafsil video yo'riqlar.
03	Damlash guruhi kirlangan yoki yaxshi moylanmagan.	Mashinani o'chiring. Damlash guruhini toza suv bilan chaying, uni havoda quriting va keyin uni moylang. "Damlash guruhining tozalash" bobiga qarang yoki ushbu manzilga kiring: www.home.id/support veb-saytidagi batafsil video yo'riqlar. Keyin mashinani qaytadan yoqing.
04	Damlash guruhi to'g'ri o'rnamagan.	Mashinani o'chiring. Damlash guruhini chiqaring va qaytadan kiriting. Damlash guruhini mashinaga qayta kiritishdan avval u to'g'ri o'rinda ekaniga ishonch hosil qiling. "Qaynatish guruhidan foydalanish" bo'limiga qarang yoki quyidagi sahifaga tashrif buyuring www.home.id/support veb-saytidagi batafsil video yo'riqlar. Keyin mashinani qaytadan yoqing.
05	Suv konturida havo bor.	Mashinani o'chirib yoqish orqali qayta ishga tushiring. Agar bu ish bersa, 2-3 finjon qaynoq suv quyib oling. Agar uzoq vaqt davomida qasmoqdan tozalagan bo'lsangiz, shuni amalga oshiring.
05	AquaClean suv filtri o'rnatish avval to'g'ri tayyorlamagan yoki tiqilib qolgan.	AquaClean filtrini chiqaring va qahva damlashga qayta urinib ko'ring. Agar bu ish bersa, AquaClean suv filtrini qaytib joyiga qo'yishdan avval, u to'g'ri tayyorlanganini tekshiring. AquaClean suv filtrini suv idishga qaytib joylang. Agar bu hamon ish bermasa, demak filtr tiqilib qolgan bo'lishi mumkin va u almashtirilishi lozim.

Xatolik kodi	Muammo	Ehtimoliy yechim
11	Mashina xona haroratiga moslashishi kerak	Mashina transportdagi/tashqaridagi haroratdan, xona haroratiga moslashishiga qo'yib bering. Mashinani 30 daqiqaga o'chiring va qaytadan yoqing. Agar bu ish bermasa, mamlakatingizdagi mijozlar yordam xizmati markaziga murojaat qiling. Aloqa tafsilotlari uchun kafolat varaqasiga qarang.
14	Mashina qizib ketgan.	Mashinani o'chiring va 30 daqiqadan so'ng qaytadan yoqing.
19	Mashina tarmoqqa to'g'ri ulanmagan.	Quvvat kabelining kichik vilkasi, mashinaning orqa tarafidagi rozetkaga to'g'ri ulanganiga ishonch hosil qiling.

Muammolarni bartaraf qilish jadvali

Bu bobda mashina bilan ishlashda yuzaga keluvchi eng ko'p tarqalgan muammolar sanab o'tilgan. Yordam videolari va savol-javoblarning to'liq ro'yxati www.home.id/support manzilida mavjud. Agar muammoni hal qila olmasangiz, mamlakatingizdagi mijozlarga yordam xizmati markaziga murojaat qiling. Aloqa tafsilotlari uchun kafolat varaqasiga qarang.

Muammo	Sabab	Yechim
Yangi qahva mashinasi ichida qahva qoldiqlari bor.	Bu mashina qahva bilan sinalgan.	U yaxshilab tozalangan bo'lsa ham, unda qahva qoldiqlari qolib ketgan bo'lishi mumkin. Lekin mashina mutlaqo yangi.
Tomchi novi tez to'ladi/tomchi novida har doim biroz suv bo'ladi.	Bu normal holat. Mashina ichki tizimni va damlash guruhini chayishda suv ishlatadi. Ma'lum miqdordagi suv ichki tizimdan to'g'ri tomchi noviga o'tadi.	Tomchi novini har kuni yoki "tomchi novi to'lgan" qizil indikator tomchi novi qopqog'idan qalqib chiqishi bilan oq, tomchi novini bo'shating. Maslahat: oqayotgan chayish suvini quyib olish uchun dispanser tagiga finjon qo'ying.
"Qahva quyqasi idishini bo'shating" belgisi yonishda davom etmoqda.	Mashina o'chirilganda qahva quyqasi idishini bo'shatgansiz yoki uni joyiga juda tez qo'ygansiz.	Qahva quyqasi idishini doimo mashina yoqilgan mahalda bo'shating. Qahva quyqasi idishini chiqaring va kamida 5 soniya kutib, uni qayta joylang.
Qahva quyqasi idishi to'lmagan bo'lsa ham, mashina idishni bo'shatishni taklif qiladi.	Oxirgi safar qahva quyqasi idishini bo'shatganingizda mashina hisoblagichni nol holatga keltirmagan.	Qahva quyqasi idishini qayta joyiga qo'yishdan avval taxminan 5 soniya kuting. Shu yo'l bilan qahva quyqasi hisoblagichi nol holatiga keltiriladi va qahva briketchalari soni to'g'ri sanaladi.
		Qahva quyqasi idishini doimo mashina yoqilgan mahalda bo'shating. Mashina o'chirilgan mahalda qahva quyqasi idishini bo'shatsangiz, qahva quyqasi hisoblagichi nol holatiga keltirilmaydi.

Muammo	Sabab	Yechim
Qahva quyqasi idishi to'lib ketgan va "qahva quyqasi idishini bo'shating" belgisi displeyda chiqmadi.	Siz quyqa idishini bo'shatmasdan tomchi novini olib tashlagansiz.	Tomchi novini yechganingizda, garchi qahva quyqasi idishining ichida necha qahva briketchalari bor bo'lsa ham, uni bo'shating. Bu qahva briketchalari hisoblagichi nol holatiga keltirilishi va qahva briketchalari soni to'g'ri sanalishini ta'minlaydi.
Damlash guruhini chiqara olmayapman.	Damlash guruhi to'g'ri joylashmagan.	Quyidagi yo'l bilan mashinani qayta o'rnating: xizmat ko'rsatish eshigini yoping va suv idishini o'z o'rniga joylang. Qahva mashinasini o'chirib yoqing va ichimliklar belgilaridagi chiroqlar yonishini kuting. Damlash guruhini chiqarishga qaytadan urining. Bosqichma-bosqich yo'riqlar uchun "Damlash guruhini chiqarish va kiritish" bobiga qarang.
Damlash guruhini kirita olmayapman.	Damlash guruhi to'g'ri joylashmagan.	Quyidagi yo'l bilan mashinani qayta o'rnating: xizmat ko'rsatish eshigini yoping va suv idishini oz o'rniga joylang. Damlash guruhini chetga qo'ying. Mashinani o'chiring va tarmoqdan uzing. 30 soniya kuting va keyin mashinani qayta ulang hamda uni yoqing va ichimliklar belgilaridagi chiroqlar yonishini kuting. Keyin damlash guruhini to'g'ri joyga joylang va uni mashinaga qayta kiriting. Bosqichma-bosqich yo'riqlar uchun "Damlash guruhini chiqarish va kiritish" bobiga qarang.
Qahva – suvli.	Damlash guruhi kirlangan yoki moylanishga muhtoj.	Damlash guruhini chiqaring (Qarang: "Mashinadan damlash guruhini chiqarish"), uni jo'mrak tagida chaying va quritishga qoldiring. Keyin harakatlanadigan qismlarni moylang (Qarang: "Damlash guruhini moylash").
	Mashina o'z-o'zini sozlash jarayonini amalga oshiradi. Bu jarayon mashinadan ilk bor foydalanganingizda, boshqa qahva donlariga o'tganingizda yoki uzoq vaqt foydalanmagandan keyin avtomatik ravishda ishga tushadi.	Mashina o'z-o'zini sozlash jarayonini yakunlashi uchun siz 5 finjon qahva damlashingiz kerak bo'ladi.
	Yanchgichda juda yirik yanchish sozlamasi o'rnatilgan.	Yanchgichni maydaroq (quyiroq) sozlamaga sozlang. Farqni to'liq his qilishingizdan avval, 2-3 ta ichimlik damlang.

Muammo	Sabab	Yechim
Qahva yetarlicha issiq emas.	Harorat juda past qilib sozlangan.	Haroratni maksimal sozlamaga sozlang. Haroratni o'zgartirish uchun "Sozlamalar" belgisini  bosing.
	Sovuq finjon ichimlik haroratini pasaytiradi.	Finjonlarni qaynoq suv bilan chayib, isitib oling.
	Sut qo'shish ichimlik haroratini pasaytiradi.	Issiq yoki sovuq sut qo'shishingizdan qat'i nazar, sut qo'shish har doim qahva haroratini pasaytiradi. Finjonlarni qaynoq suv bilan chayib, isitib oling.
Qahva chiqmayapti yoki juda sekin chiqyapti.	AquaClean suv filtri o'rnatish uchun to'g'ri tayyorlanmagan.	AquaClean filtrini chiqaring va biroz issiq suv quyning. Agar bu ishlasa, AquaClean filtri to'g'ri o'rnatilmagan bo'ladi. AquaClean filtrini qayta o'rnatish va faollashtirish hamda "AquaClean suv filtri" bobidagi barcha ko'rsatmalarga amal qiling.
		Uzoq vaqt ishlatilmagandan keyin AquaClean suv filtri qayta ishlashga tayyorlashingiz va 2-3 finjon issiq suv quyning.
	AquaClean suv filtri to'silib qolgan.	AquaClean suv filtri har 3 oyda almashtiring. 3 oydan uzoq ishlayotgan filtri tiqilib qolishi mumkin.
	Yanchgich juda mayda yanchishga sozlangan.	Yanchgichni yirikroq (yuqoriroq) yanchishga sozlang. Bu qahva ta'miga ta'sir ko'rsatishini e'tiborga oling.
	Damlash guruhi kirlangan.	Damlash guruhini chiqaring va uni jo'mrak tagida chaying (Qarang: "Damlash guruhining jo'mrak tagida tozalash").
	Qahva dispanseri kirlangan.	Qahva dispanserini va uning teshiklarini naycha tozalagich yoki igna bilan tozalang.
	Yanchilgan qahva bo'linmasi to'silgan	Mashinani o'chiring va damlash guruhini chiqaring. Yanchilgan qahva bo'linmasi qopqog'ini oching va unga qoshiq dastasini kiriting. Tiqilib qolgan qahva pastga tushmaguncha, dastani tepaga va pastga suring (Rasm 33).
	Mashina konturi qasmoq bilan to'silib qolgan.	Mashinani qasmoqdan tozalang. Mashina sizga eslatganida har doim qasmoqdan tozalang.
Sut ko'pirmayapti.	LatteGo bilan jihozlangan mashinalar: LatteGo noto'g'ri yig'ilgan.	Sut idishi LatteGo ramkasiga to'g'ri joylanganiga ishonch hosil qiling ("tiq" etadi).

Muammo	Sabab	Yechim
	LatteGo bilan jihozlangan mashinalar: sut idishi va/yoki LatteGo kirlangan.	LatteGo idishini qismlarga ajratib va ikkala qismni jo'rrak tagida yoki idish yuvish mashinasida tozalang.
	Klassik sut ko'pirtirgichli mashinalar: sut ko'pirtirgich noto'g'ri yig'ilgan.	Klassik sut ko'pirtirgich to'g'ri yig'ilganini tekshiring (Qarang: "Klassik sut ko'pirtirgichni yig'ish (faqat ma'lum modellarda)").
	Ishlatilayotgan sut ko'pirtirishga mos emas.	Turli sutlar, turli ko'pik miqdorini va sifatini beradi. Biz yaxshi ko'pirish natijalarini ko'rsatgan quyidagi sut turlarini sinovdan o'tkazdik: yarim yog'siz yoki yog'li sut va laktozasiz sut.
LatteGo sut idishi tagidan sut sizyapti.	Ramka va sut idishi to'g'ri yig'ilmagan.	Avval ramka tepasidagi ilgak tagiga sut idishining tepa qismini kiritib. Keyin sut idishining tag qismini bosib. U joyiga o'rnashganda tiq etgan tovush eshitasiz.
	Sut idishi va/yoki LatteGo kirlangan.	LatteGo idishini qismlarga ajratib va ikkala qismni jo'rrak tagida yoki idish yuvish mashinasida tozalang.
Mashinadan suyuqlik sizayotganga o'xshaydi.	Mashina ichki tizimni va damlash guruhini chayishda suv ishlatadi. Suv ichki tizimdan to'g'ri tomchi noviga o'tmoqda. Bu normal holat.	Tomchi novini har kuni yoki "tomchi novi to'lgan" qizil indikator tomchi novi qopqog'idan qalqib chiqishi bilan oq bo'shating. Maslahat: Chayish suvini quyib olish va tomchi novidagi suvni kamaytirish uchun dispanser tagiga finjon qo'ying.
	Tomchi novi to'lib ketganligi sababli mashinadan suv sizayotgandek ko'rinadi.	Tomchi novini har kuni yoki "tomchi novi to'lgan" qizil indikator tomchi novi qopqog'idan qalqib chiqishi bilan oq bo'shating.
	Suv idish to'liq kiritilmagan, suv idishdan suv oqib chiqyapti va mashina o'ziga havo tortyapti.	Suv idish to'g'ri o'rnashganiga ishonch hosil qiling: uni chiqaring va uni iloji boricha ichkariga bosib, qayta kiritib.
	Damlash guruhi kirlangan/to'silgan.	Damlash guruhini chaying.
	Mashina gorizontal yuzaga qo'yilmagan.	Tomchi novi to'lib ketmasligi, "tomchi novi to'lgan" indikator esa to'g'ri ishlashi uchun mashinani gorizontal yuzaga qo'ying.
AquaClean suv filtrini faollashtira olmayapman va mashina qasmoqdan tozalashni so'ramoqda.	Filtr o'rnatilmagan yoki ekran AquaClean bildirgichini ko'rsatganda o'z vaqtida almashirilmagan. Bu mashinangiz endi qasmoqdan xalos bo'lmaganligini anglatadi.	Avval mashinani qasmoqdan tozalang va keyin AquaClean suv filtrini o'rnating.

Muammo	Sabab	Yechim
Yangi suv filtri mos kelmayapti.	Philips AquaClean suv filtridan boshqa filtr o'rnatmoqchi bo'lyapsiz.	Mashinaga faqat Philips AquaClean suv filtri mos tushadi.
	AquaClean suv filtridagi rezina halqa o'z joyida emas.	AquaClean suv filtridagi rezina halqani o'z joyiga qo'ying.
Mashinadan baland shovqin chiqyapti.	Ish davomida mashina biroz shovqin chiqarishi normal holat.	Agar mashina boshqacha shovqin chiqarishni boshlasa, damlash guruhini tozalang va uni moylang (Qarang: "Damlash guruhini moylash").
	AquaClean suv filtri to'g'ri tayyorlanmagan va mashina endi o'ziga havo tortyapti.	AquaClean suv filtrini suv idishdan chiqaring va uni joyiga qo'yishdan avval ishlatishga to'g'ri tayyorlang. Bosqichma-bosqich yo'riqlar uchun "AquaClean suv filtri" bobiga qarang.
	Suv idish to'liq kiritilmagan va mashina o'ziga havo tortyapti.	Suv idish to'g'ri o'rnashganiga ishonch hosil qiling: uni chiqaring va uni iloji boricha ichkariga bosib, qayta kiriting.

Texnik xususiyatlar

Ishlab chiqaruvchi mahsulotning texnik xususiyatlarini yaxshilash huquqini o'zida saqlab qoladi. Ko'rsatilgan miqdorlarning barchasi taxminiydir.

Tavsif	Qiymat
O'lchami (e x b x ch)	246 x 377 x 434 mm
Og'irligi	7 - 7.5 kg
Quvvati shnuri uzunligi	800-1200 mm
Suv idish	1,8 litr
Qahva doni idishi sig'imi	275 g
Qahva quyqasi idishining sig'imi	12 ta briketcha
LatteGo idishi (sut idishi) sig'imi	250 ml
Dispanserning o'zgaradigan balandligi	88-145 mm
Nominal kuchlanish - Quvvat reytingi - Quvvat ta'minoti	Xizmat ko'rsatish eshigi ichidagi ma'lumot yorlig'iga qarang (Rasm A9)

Mazmuny

Gaynadyjy barada umumy maglumat (Şekil A)	63
Dolandyryş paneli	64
Giriş	64
Ilkinji gezek ulanmazdan öň	65
Içgileri taýýarlamak	66
Içgileri şahsylaşdyrmak	69
Gaynadyjynyň sazlamalaryny sazlamak	69
Gaynadyş toplumyny aýyrmak we salmak	71
Arassalamak we tehniki hyzmat	71
AquaClean suw filtri	74
Kesmek aýyrmak prosedurasy (30 min.)	75
Esbaplary sargyt etmek	76
Näsazlyklary çözmek	76
Tehniki häsiýetnama	82

Gaynadyjy barada umumy maglumat (Şekil A)

A1 Dolandyryş paneli	A10 Model belgili maglumat etiketkasy
A2 Çaşka saklaýjy	A11 Suw gaby
A3 Üwelen kofe bölümi	A12 Gyzgyn suw jürnügi
A4 Kofe dänesi guýgujynyň gapagy	A13 Kofe löderesi gaby
A5 Sazlanylýan kofe guýýan jürnüki	A14 Kofe löderesi gabynyň öňdäki paneli
A6 Üweme sazlaýjy towlawaç	A15 Damja poddony gapagy
A7 Kofe dänesi konteýneri	A16 Damja poddony
A8 Gaynadyş topary	A17 "Damja poddony doldy" görkezijisi
A9 Serwis gapysy	

Esbaplar

A18 AquaClean suw filtri	A21 Klassyk süýt köpürjiklediji (diňe belli bir modeller)
A19 Ölçeg çemçejigi	A22 LatteGo (süýt gaby) (diňe belli bir modeller)
A20 Suw talhlygy synag zolajygy	





Dolandyryş paneli

Bu espresso gaýnadyjynyň dürli dolandyryş panelleri bilen tapawutlanýan birnäçe wersiýasy bar. Her wersiýanyň öz model belgisi bolýar. Serwis gapysynyň iç ýüzündäki maglumat etiketkasynda model belgisini tapyp bilersiňiz (Şek. A9). Sazlamalar  şekiljigini basyp, "Goldaw" saýlamak arkaly hem, model belgisini tapyp bilersiňiz.

Ähli düwmeleriň we şekiljikleriň umumy syny üçin C we D harpyna serediň. Aşakda suratlandyrmany taparsyňyz.

Ýokaryk we aşak oklaryny ulanyp, displeýde geziň we OK şekiljigini basyp saýlaň ýa-da saýlawlaryňyzy tassyklaň.

Ähli modeller (Şek. C/D/E)

C1/D1/E1 Ýeke-degişde içgi şekiljikleri	C3. Geziş şekiljikleri (ýokaryk, aşak, yza, OK)	C6. Arassalaýyş menýusy 
C2. Başlat/duruz  düwmesi	C4. Displeý	C7. Şahsy profiller 
Has köp içgili D2/E2 menýusy	C5. Gaýnadyjy sazlamalary 	C8. Aç/öçür düwmesi

Diňe EP4327, EP4324, EP4321 (Şek. C)

C1 Ýeke-degişde içgi şekiljikleri: Espresso (Espresso), Coffee (Kofe), Americano (Amerikano), Caffé Crema (Krem kofe), Ristretto (Ristretto), Hot Water (Gyzgyn suw) we Steam (Bug)

Diňe EP4349, EP4346, EP4343, EP4341 (Şek. D)

D1 Ýeke-degişde içgi şekiljikleri: Espresso (Espresso), Coffee (Kofe), Americano (Amerikano), Cappuccino (Kapuçino), Latte Macchiato (Latte makiato), Café au lait (Süýtli kofe)

Diňe EP5447, EP5444, EP5443, EP5441 (Şek. E)

E1 Ýeke-degişde içgi şekiljikleri: Espresso (Espresso), Coffee (Kofe), Americano (Amerikano), Cappuccino (Kapuçino), Latte Macchiato (Latte makiato), Café au lait (Kafe au lait)

Giriş

Satyn alan Philips doly-awtomatik kofe gaýnadyjyňyz gutly bolsun! Biziň hödürleýän goldawymyzdan doly peýdalanmak üçin önümiňizi www.home.id salgysynda bellige aldyryň.

Gaýnadyjyny ilkinji gezek ulanmazdan öňürti aýratyn howpsuzlyk kitapçasyny ünsli okaň we ony geljekde gollanmak üçin ýatda saklaň.

Ilkinji ulanyşdan öň, suw ýa-da süýt bilen galtaşmaly ähli aýrylýan esbaplary gyzgyn suw bilen ýuwup durulaň. Başlamagyňyza we gaýnadyjyňyzdan aňryçäk peýdalanmagyňyza kömek etmek üçin köp tärler arkaly goldaw berýäris. Gutudan şulary taparsyňyz:

- 1 Surat-esasly ulanyş görkezmeleri hem-de arassalamak we tehnik hyzmat barada maglumat bar bolan Çalt başlangyç gollanmasy.
- 2 Kofe gaýnadyjyny howpsuz görnüşde ulanmak barada görkezmeler bar bolan aýratyn howpsuzlyk broşýurasy.

- 3 Onlaýn goldaw üçin (bu giňeldilen ulanyjy gollanmasy, ýgyy soralyan soraglar, wideolar we ş.m.), HomeID programmasyny göçürüp almak üçin bu kitapçanyň gapagyndaky QR koduny skanirläň ýa-da www.home.id/support salgysyna giriň. Sazlamalar  şekiljigini basyp, goldawy saýlamak arkaly hem, QR koduny tapyp bilersiňiz.

i Bu gaýnadyjy kofe bilen synag edildi. Ol seresaplylyk bilen arassalanylan hem bolsa, biraz kofe galyndysynyň galan bolmagy mümkin. Ýöne, biz kofe gaýnadyjynyň doly täzedigini kepillendirýäris.

Gaýnadyjy iň ajaýyp tagamly kofäni taýýarlamakda ulanylýan üwelen kofäniň möçberini awtomatik sazlaýar. Gaýnadyjynyň öz-özüni sazlamagy tamamlamagy üçin, ilki başda 5 çäşka kofe gaýnatmagyňyz gerek. Ilkinji gezek ulanmazdan öň, LatteGo gabyny (süýt gaby) ýa-da klassyk süýt köpürjikledijini ýuwup durlaň.

Ilkinji gezek ulanmazdan öň

Özüňize tanyş bir dili saýlap, ekrandaky görkezmeleri berjaý ediň.

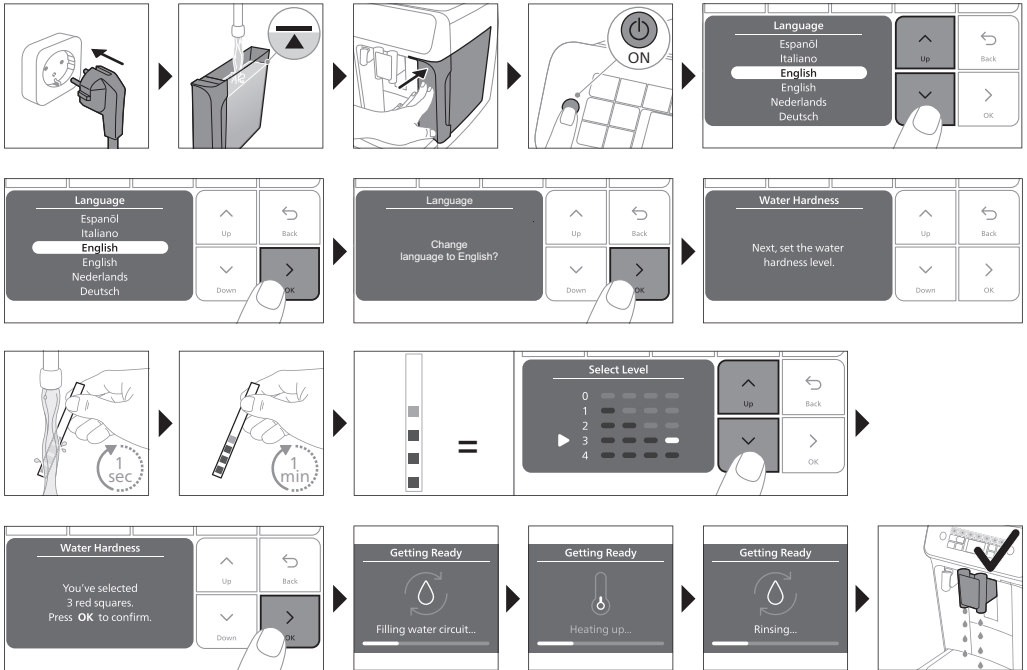

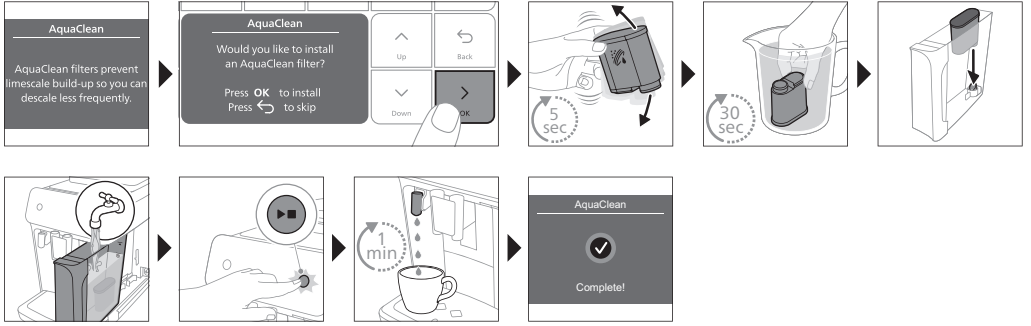

LatteGo-ny gurnamak

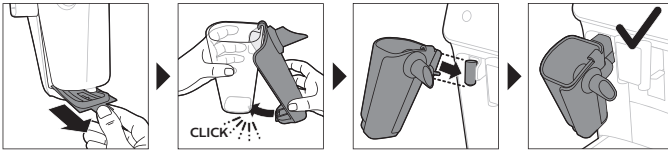

Klassyk süýt köpürjikledijini dakmak (diňe belli bir modeller)

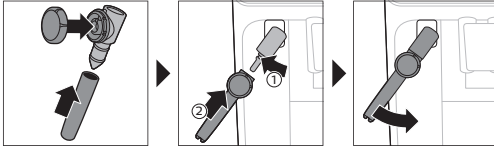

Içgileri taýýarlamak

Umumy ädimler

- 1 Guw gabyny kran suwundan dolduryp, däne konteýnerini däneden dolduryň.
- 2 Kiçi wilkany gaýnadyjynyň arka tarapynda ýerleşýän rozetka dakyň. Elektrik şnuruny diwar rozetkasyna dakyň.
- 3 Gaýnadyjyny işletmek üçin, aç/öçür düwmesini basyň.
 - Gaýnadyjy gyzyp başlaýar we awtomatik ýuwup durlamak döwresini ýerine ýetirýär.
 - Içgi şekiljilerindäki ähli çyralar yzygiderli ýananda, gaýnadyjy ulanyşa taýýar bolýar.
- 4 Kofe guýýan jürnügiň aşagyna çaşka goýuň. Ulanýan çaşkaňyzyň ýa-da bulguryň ölçegine görä boýuny sazlamak üçin, kofe guýýan jürnügi ýokaryk ýa-da aşak süşürüň (Sur. 1).

Däneli kofäni taýýarlamak

- 1 Kofe gaýnatmak üçin, isleýän (Sur. 2) içgi şekiljigiňizi basyň ýa-da "Goşmaça içgiler" şekiljigini (Sur. 3) basyň (diňe belli bir modeller).
 - Indi içgini şahsy lezzetiňize sazlap bilýärsiňiz (Sur. 4). Kofäniň ajylygyny sazlamak üçin, ýokaryk we aşak oklaryny (Sur. 5) ulanyň. Goşmaça sazlamalary sazlamak isleseňiz, OK şekiljigini basyň (Sur. 6).
- 2 Saýlanylýan içgini gaýnadyň başlamak üçin, islendik wagt başlat/duruz ► düwmesini basyň.

- 3 Gaýnadyjy guýup bolmanka kofäniň guýulmagyny duruzmak üçin, başlat/duruz ►■ düwmesini täzedan basyň.

i Birlikde 2 sany kofe gaýnatmak üçin, içgi şekiljigini iki gezek basyň ýa-da ýörite zolajygy süýşürüp, 2x şekiljigini saýlaň.

⚠ Karamelli ýa-da ysly kofe dänelerini ulanmaň.

LatteGo (süýt gaby) bilen süýt esasy içgileri gaýnatmak

⚠ LatteGo süýt gabýndan, çarçuwadandan we guty gapagyndan ybaratdyr. Syzma bolmaz ýaly, süýt gabýny doldurmankaňyz, çarçuwa bilen süýt gabýnyň talabalaýyk dakylandygyny anyklaň.

- 1 LatteGo-ny dakmak üçin, ilki bilen süýt gabýnyň depesini çarçuwanyň üstündäki gaýyrçaýyň aşagyna giriziň (Sur. 7). Soňra süýt gabýnyň aşaky bölegini basyp, ýerine salyň. Ol ýerine baryp gulplananda, şyrkyldy sesini eşidersiňiz (Sur. 8).

Bellik: Süýt gaby bilen çarçuwany birikdirmezden öň, olaryň arassadygyny anyklaň.

- 2 LatteGo-ny çalaja egip, gyzgyn suw jürnügünde goýuň (Sur. 9). Soňra ony ýerine baryp gulplanýança basyň (Sur. 10).
- 3 LatteGo-ny süýtde dolduryň (Sur. 11). Süýt gabýny maksimum görkezijiden artyk doldurmaň.

i Eger şahsylaşdyrylan süýt möçberiniň bar bolsa, LatteGo-da şol içgi üçin süýdi görkezilenden köp ýa-da az möçberde süýt gabýna doldurmaly bolmagyňyz mümkin.

💡 Optimal netijeler üçin, hemişe göni sowadyjydan alnan süýt ulanyň.

- 4 Damja poddonynda çaşka goýuň.
- 5 Başga içgi saýlamak üçin, isleyän süýt-esasy içgi şekiljigiňizi basyň ýa-da "Goşmaça içgiler" şekiljigini basyň (diňe belli bir modeller) (Ser. "Içgileri şahsylaşdyrmak")
- Indi içgini öz islegiňize sazlap bilýärsiňiz.
- 6 Başlat/duruz ►■ düwmesini basyň.
- Kapuçino, flet-waýt ýa-da latte makiato gaýnadýan wagtyňyz, gaýnadyjy ilki bilen süýt, soňra kofe guýýar. Kofe latte ýa-da süýtli kofe gaýnadýan wagtyňyz, gaýnadyjy ilki bilen kofe, soňra süýt guýýar.
 - Gaýnadyjy bellenen möçberi guýmanka süýt guýmagy duruzmak üçin, başlat/duruz ►■ düwmesini täzedan basyň.
- 7 Gaýnadyjy guýup bolmanka tutuş içginiň (süýt we kofe) guýulmagyny duruzmak üçin, başlat/duruz ►■ düwmesini basyp saklaň.

Klassyk süýt köpürjiklediji bilen süýdi köpürjikletmek ýa-da gyzdyrmak

💡 In gowy köpürjik hili üçin, hemişe göni sowadyjydan alnan süýt ulanyň.

- 1 Gaýnadyjdaky gara silikon tutawajy çepe egip, süýt köpürjikledijini şoňa dakyň (Sur. 12).
- 2 Kapuçino üçin süýt golçasyna takmynan 100 ml, latte makiato üçin takmynan 150 ml süýt guýuň.
- 3 Köpürjikledijini süýdüň içine takmynan 1 sm salyň.
- 4 Bug şekiljigini basyň (Sur. 13).
- 5 Süýdi köpürjikletmek isleseňiz, klassyk süýt köpürjikledijidäki tolawajy süýt köpürjikletmek şekiljigine (Sur. 14) aýlaň. Süýdi gyzdyrmak isleseňiz, klassyk süýt köpürjikledijidäki tolawajy adaty süýt şekiljigine (Sur. 15) aýlaň.
- 6 Klassyk süýt köpürjikledijidäki tolawajyň şekiljiginiň gara okuň deňinde durandygyny anyklaň.

- 7 Başlamak üçin, başlat/duruz ►■ düwmesini basyň (Sur. 16).
 - Gaýnadyjy gyzdaryp ugrayar, süýdüň içine bug goýberilýär we süýt köpürjikleýär ýa-da gyzyar. Klassyk süýt köpürjikledijiden az-azdan gyzgyn suw guýup bolýar.
- 8 Süýt golçasyndaky süýt gerekli köpürjik göwrümüne ýa-da gyzgynlyga ýetende, süýdi köpürjikletmegi/gyzdyrmagy duruzmak üçin, başlat/duruz ►■ düwmesini basyň.

i Hiç wagt süýdi 90 sekuntadan artyk buglamaň. Buglamak 90 sekunt geçensoň awtomatik durýar.

i Iň gowy süýt köpürjigi hilini almak üçin, süýt köpürjikledilýän wagty, süýt golçasyny süýşürmegiňiz gerek däl.

Goşmaça porsiya (ExtraShot) (diňe belli bir modeller)

Mysal üçin, eger has aja kofe ýasamak isleseňiz, gaýnadyjyňyz kofäňize we süýtli içgileriňize goşmaça ristretto porsiyasyny goşmak mümkinçiligini hödürleýär.

- 1 Jürnügini aşagyna çäşka goýuň
- 2 İçgi saýlamak üçin, ýeke-degişde içgi şekiljekleriniň birini basyň ýa-da içgi saýlamak üçin, "Goşmaça içgiler" şekiljigini basyň (diňe belli bir modeller).
- 3 Ýokaryk okuny ulanyp, ajaýlygy iň ýokary derejä belläň we soňra ExtraShot funksiýasyny saýlaňy (Sur. 17).
- 4 Başga sazlamalary sahsylaşdyrmak isleseňiz, OK şekiljigini basyň. Soňra, içgini gaýnadyp başlamak üçin, başlat/duruz ►■ şekiljigini basyň.
- 5 Gaýnadyjy guýup bolmanka içginiň guýulmagyny duruzmak üçin, başlat/duruz ►■ şekiljigini täzeden basyň.

i ExtraShot funksiýasyny saýlan wagtyňyz, bir gezekde diňe bir kofe gaýnadyp bilersiňiz.

Üwelen kofe bilen kofe taýýarlamak

Mysal üçin, başga bir kofe sortuny ýa-da kofeinsiz kofäni gowy görýän bolsaňyz, dänelere derek, üwelen kofe ulanmagy saýlap bilersiňiz.

- 1 Üwelen kofe bölüminiň gapagyny açyň we bir ölçeg çemçejigini üwelen kofeden tekiz dolduryp, oňa guýuň (Sur. 18). Soňra gapagy ýapyň.
- 2 Ýeke-degişde içgi şekiljekleriniň birini basyň ýa-da başga içgi saýlamak üçin, "Goşmaça içgiler" şekiljigini basyň (diňe belli bir modeller).
- 3 Üwelen kofe funksiýasyny saýlaň. Ony 2 görnüşde ýerine ýetirip bilersiňiz:
 - aşak okuny ulanyp, ajaýlygy iň pes derejä belläň we soňra üwelen funksiýasyny saýlaň.
 - Sazlamalar ⚙️ şekiljigini basyň we aşak okuny ulanyp, üwelen funksiýasyny saýlaň.
- 4 Gaýnadyjy guýup bolmanka kofäniň guýulmagyny duruzmak üçin, başlat/duruz ►■ düwmesini täzeden basyň.

i Üwelen kofe funksiýasyny saýlan wagtyňyz:

- ol awtomatik saklanylýar.
- bir gezekde diňe bir kofe gaýnadyp bilýärsiňiz.
- başga ajaýlyk derejesini saýlap bilmeýärsiňiz.

Gyzgyn suw guýmak

- 1 Eger dakylgy bolsa, LatteGo-ny ýa-da süýt köpürjikledijini aýryň.
- 2 Gyzgyn suw jürnüginiň aşagyna çäşka goýuň.
- 3 "Gyzgyn suw" şekiljigini basyň (belli bir modeller) ýa-da gyzgyn suw saýlamak üçin, "Goşmaça içgiler" şekiljigini basyň (diňe belli bir modeller) (Sur. 3).

- 4 Ýokaryk we aşak oklaryny ulanyp, gyrgyzyn suwuň hilini we/ýa-da temperaturasyny öz islegiňize sazlaň.
- 5 Başlat/duruz ►■ düwmesini basyň.
 - Gyrgyzyn suw jürnüginden gyrgyzyn suw guýulýar (Sur. 19).
- 6 Gaýnadyjy guýup bolmanka gyrgyzyn suwuň guýulmagyny duruzmak üçin, başlat/duruz ►■ düwmesini täzeden basyň.

İçgileri şahsylaşdyrmak

Gaýnadyjy içginiň sazlamalaryny öz islegiňize sazlamaga we sazlanylan içgini şahsy profilde saklamaga mümkinçilik berýär. Dürli profilleriň dürli reňkleri bolýar.

Ýeke-degişde içgi şekiljekleriniň birini basmak ýa-da "Goşmaça içgiler" şekiljigini basmak (diňe belli bir modeller) arkaly içgi saýlanyňyzdan soň, şulary ýerine ýetirip bilersiňiz:

- 1 ýokaryk we aşak şekiljekleri bilen, ajylyk derejesini saýlaň (Sur. 20). 5 sany ajylyk derejesi bar bolup, iň pesi iň ýuwany, iň ýokarys iň ajysy bolýar.
- 2 ýokaryk we aşak şekiljekleri bilen kofäniň mukdaryny (Sur. 21) we/ýa-da süýdüň mukdaryny sazlaň (diňe belli bir modeller). Sazlamalaryň her biri üçin 5 sany mukdar bardyr.

i Gaýnadyjy gaýnadyp bolan badynda, saýlan sazlamalaryňyz saýlan profiliňizde awtomatik saklanýlar.

Profil saýla

Profil saýlap we Kofe saýlawym profilleri arkaly resept saklap bilersiňiz (My Coffee Choice Profiles).

- 1 Reňkli profilleriň birini saýlamak üçin, profiller ☑ şekiljigini gaýtalap basyň. Ähli profilleriň başgaça reňki bardyr.
- 2 Ýeke-degişde içgi şekiljekleriniň birini basmak ýa-da "Goşmaça içgiler" şekiljigini basmak (diňe belli bir modeller) arkaly, içgi saýlaň.
- 3 İçgi sazlamalaryny öz halayán lezzetiňize sazlaň.
- 4 Saýlan içgiňizi gaýnatmak üçin, başlat/duruz ►■ düwmesini basyň
 - Täze sazlamalaryňyz indi öz saýlan reňkli profiliňizde saklanýdy.

i Siz gaýnadyjynyň zawod sazlamalaryny hemişe dikeldip bilersiňiz (Ser. "Zawod sazlamalaryny dikeltmek").

Myhman profili

Gaýnadyjyňyz myhman profili bilen üpjün edilendir. Myhman profili saýlanýlanda, profil şekiljigi ýapylýar. Şu profili saýlanyňyzda, sazlamalary öz islegiňize şahsylaşdyryp bilersiňiz, ýöne gaýnadyan reseptleriňiz saklanýlmaz.

Gaýnadyjynyň sazlamalaryny sazlamak

Suwuň talhlygyny bellemek

i Gaýnadyjynyň optimal öndürjiligi we has uzak hyzmat möhleti üçin, suwuň talhlyk sazlamasyny sebitiňizdäki suwuň talhlyk derejesine sazlamagyňyz maslahat berilýär. Ol gaýnadyjynyň kesmegini gaty ýyggy aýyrmaly bolmagyňyzyn hem oňüni alýar. Standart suw talhlygy sazlamasy 4-dür: talh suw.

Sebitiňizdäki suw talhlygyny kesgitlemek üçin, gutuda berlen suw talhlygy synag zolajygyny ulanyň:

- 1 Suw talhlygy synag zolajygyny kranyň suwuna çümdürniň ýa-da ony kranyň aşagynda 1 sekunt saklaň (Sur. 22).
- 2 1 minut garaşyň. Synag zolajygyndaky gyzyla öwürülen kwadratlaryň sany suwuň talhlygyny görkezýär (Sur. 23).

Gaýnadyjyny dogry suw talhlygyna belläň:

- 1 Sazlamalar  şekiljigini basyp, ýokaryk we aşak oklaryny ulanyp, "Suw talhlygyny" saýlaň. Soňra, tassyklamak üçin OK şekiljigini basyň.
- 2 Ýokaryk we aşak oklaryny ulanyp, suw talhlygy derejesini saýlaň. Displeýde saýlanylan gyzyk kwadratlaryň sany bilen synag zolajygyndaky gyzyk kwadratlaryň sany birmeňzeş bolmalydyr (Sur. 24).
- 3 Dogry suw talhlygyny bellän wagtyňyz, tassyklamak üçin OK şekiljigini basyň.

Üweýjiniň sazlamalaryny sazlamak

Kofe dänesi üçin konteýneriň içindäki üwemäni sazlaýan geçiriji bilen kofe berkligini sazlap bilersiňiz. Üweme sazlamasy näçe pes boldugyça, kofe däneleri şonça ownuk üwelyär we kofe şonça aýj bolýar. Saýlamak üçin 12 dürli üweme sazlamasy elýeterlidir.

Bu gaýnadyjy size kofe däneleriniň iň aňrybaş tagamyny bermek üçin sazlanandyr. Şonuň üçin size 100–150 guşka (takmynan 1 aý ulanyş) içgi taýýarlaýançaňyz üweme sazlamasyny sazlamagy maslahat bermeýäris.

i Üweme sazlamalaryny diňe gaýnadyjy kofe dänelerini üwäp durka sazlap bilersiňiz. Tagamdaky tapawudy doly dadyp bilmegiňiz üçin 2-3 sany içgi gaýnatmagyňyz gerek.

A Üweýjä zeper ýetirmez ýaly üwemäni sazlaýan geçirijini bir gezekde bir towdan artyk aýlamaň.

- 1 Kofe guýýan jürnügiň aşagyna çäşka goýuň.
- 2 Kofe dänesi guýgujynyň gapagyny açyň.
- 3 Espresso şekiljigine basyň, soňra bolsa başlat/duruz  düwmesine basyň.
- 4 Üweýji üwemäge başlanda, üweme sazlaýan tolawajy aşak basyň we çepe ýa-da saga aýlaň. (Sur. 25)



Gaýnadyjynyň beýleki sazlamalaryny sazlamak

Sazlamalar  şekiljigini basmak arkaly, şu aşakdaky sazlamalary sazlap bilersiňiz:

- Suw talhlygy: sebitiňizdäki suw talhlygyna laýyklykda, 5 derejäniň arasyndan saýlap bilersiňiz;
- Garaşylmaly wagt: 15, 30, 60 ýa-da 180 min saýlap bilersiňiz
- Displeý ýagtylygy: pes, orta we ýokary saýlap bilersiňiz.
- Dil
- Ses: gaýnadyjynyň bipleme sesini işjeňleşdirip ýa-da deaktiwirläp bilersiňiz
- Temperatura: kofäňiz üçin 3 gaýnadyş temperaturasynyň arasyndan saýlap bilersiňiz
- Öňdäki ýagtyltma (diňe belli bir modeller): "hemişe açyk", "gaýnadanda açyk" ýa-da "hemişe öçük" saýlap bilersiňiz.
- Ölçeg birligi: siz ml ýa-da unsiýa ölçegini saýlap bilersiňiz.

Zawod sazlamalaryny dikeltmek

Gaýnadyjy zawod sazlamalaryny islendik pursatda dikeltmek mümkinçiligini hödürleýär.

- 1 Sazlamalar  şekiljigini basyň.
- 2 Ýokaryk we aşak oklaryny ulanyp, "Zawod sazlamalary" saýlaň. OK şekiljigini basyp tassyklaň.
- 3 Sazlamalary dikeltmek isleýändigizi tassyklamak üçin, başlat/duruz  düwmesine basyň.

- Sazlamalar häzir dikeldilip dur.

i Şu aşakdaky zawod sazlamalary standarda dikeldildi: suw talhlygy, garaşmak wagty, ýagtylyk, displeý ýsygy, ilki başda ýuwup durulmak, ses, temperatura, öňdäki ýşyklandyryş, profiller.

Gaýnadyş toplumyny aýyrmak we salmak

Gaýnadyjy toparyny aýyrmagyň, salmagyň we arassalamagyň usuly barada jikme-jik görkezmeler üçin, www.home.id/support salgysyna gidin.

Gaýnadyş toparyny gaýnadyjydan aýyrmak

- 1 Gaýnadyjyny öçürin.
- 2 Suw gabyny aýryň we servis gapysyny açyň (Sur. 26).
- 3 PUSH leňnerine (Sur. 27) basyň we gaýnadyş topary gaýdadyjydan aýyrmak üçin onuň tutawajyndan çekin (Sur. 28).

Gaýnadyş toparyny täzedan dakmak

A Gaýnadyş toparyny gaýnadyja yzyna salmazdan öň, onuň dogry orunda durandygyny anyklaň.

- 1 Gaýnadyş toplumynyň dogry orunda durup durmaýandygyny barlaň. Gaýnadyş toparynyň böwründäki sary silindrdäki ok gara ok we N belliginiň deňinde duran bolmaly (Sur. 29).
 - Eger olar deňinde durmaýan bolsa, ryçagy gaýnadyş toparynyň binýadyna degýänçä aşak basyň (Sur. 30).
- 2 Gaýnadyş toparyny gapdallardaky ugrukdyryjy relsler boýunça gaýnadyja giriziň (Sur. 31) we öz ornuna tykgyldy sesi bilen ildirilýänçä itiň (Sur. 32). PUSH düwmesini basmaň.
- 3 Servis gapysyny ýapyp, suw gabyny öz ýerine goýuň.

Arassalamak we tehnik hyzmat

Wagtly-wagtyna arassalamak we servis etmek gaýnadyjyňyzy iň gowy ýagdaýda saklaýar hem-de yzygiderli kofe akysy bilen uzak wagtyň dowamynda gowy tagamly kofäni üpjün edýär.

Gaýnadyjynyň ähli sökülýän böleklerini haçan we nähili arassalamalydygy barada jikme-jik suratlandyрма üçin, aşakdaky tablisa ýüz tutuň. www.home.id/support salgysynda has giňişleýin maglumatlary we video görkezmelerini tapyp bilersiňiz. Haýsy bölekleri gap-gaç ýuwujyda arassalap bolýandygy barada umumy syn üçin, Şekil B serediň.

Sökülýän bölekler	Arassalamagyň wagty	Arassalamagyň usuly
Gaýnadyş topary	Hepdelik	Gaýnadyş toparyny gaýnadyjydan aýryň (Ser. "Gaýnadyş toplumyny aýyrmak we salmak"). Ony krana tutup ýuwuň (Ser. "Gaýnadyş toplumyny kranyň aşagynda arassalamak").
	Aýlyk	Gaýnadyş toparyny Philips-iň kofe ýagyny aýyran tabletkasy bilen arassalaň (Ser. "Gaýnadyş toplumyny kofe ýagyny aýyran tabletkalar bilen arassalamak").

Sökülýän bölekler	Arassalamagyň wagty	Arassalamagyň usuly
Klassyk süýt köpürjiklediji	Her ulanyşdan soň	Ilki bilen, gaýnadyja dakylgy wagty, "Çalt süýt arassalamak" programmasy arkaly süýt köpürjikledijini arassalaň (Ser. "Klassyk süýt köpürjikledijini çalt arassalamak"). Soňra süýt köpürjikledijini gaýnadyjydan aýryň we ony söküň. Ähli böleklerini krana tutup ýa-da gap-gaç ýuwujyda arassalaň. Bölekleri düzmezden öň, howada guradyň.
Üwelen kofe bölümi	Üwelen kofe bölümini dykylanmy-dälmi görmek üçin, hepdelik barlaň.	Gaýnadyjyny tokdan sogruň we gaýnadyş toparyny aýryň. Üwelen kofe bölüminiň gapagyny açyp, oňa çemçe sapyny sokuň. Dykylan üwelen kofe aşak gaçýança, sapy aşak-ýokaryk süýşüriň (Sur. 33). Gidiň: www.home.id/support jikme-jik video görkezmeler üçin.
Kofe löderesi gaby	Gaýnadyjy tarapyndan soralarda, kofe löderesi gabyny boşadyň. Ony hepdelik arassalaň.	Gaýnadyjy işledilgi wagty, kofe löderesi gabyny aýryň. Ony biraz ýuwujy serişde bilen kranda ýuwup durlaň ýa-da gap-gaç ýuwujyda arassalaň. Kofe löderesi gabynyň öňdäki paneli (Şek. A13) gap-gaç ýuwujyda ýuwmaga ýaramly däldir.
Damja poddony	Damja poddonyň her gün ýa-da damja poddonynda gyzyl reňkli «damja poddony doldy» görkezijisi çykan badyna boşadyň (Sur. 34). Damja poddonyň hepdelik arassalaň.	Damja poddonyň (Sur. 35) aýryň we ony biraz ýuwujy serişde bilen kranda ýuwup durlaň. Damja poddonyň gap-gaç ýuwujyda hem arassalap bilersiňiz. Kofe löderesi gabynyň öňdäki paneli (Şek. A13) gap-gaç ýuwujyda ýuwmaga ýaramly däldir.
LatteGo	Her ulanyşdan soň	Ilki bilen, gaýnadyja dakylgy wagty, "Çalt süýt arassalamak" programmasy arkaly LatteGo-ny arassalaň (Ser. "LatteGo-ny çalt arassalamak"). Ýa-da ony gaýnadyjydan aýryň we kranyň aşagyda ýuwup durulaň ýa-da gap-gaç ýuwujyda arassalaň.
Gaýnadyş toparyny ýaglamak	2 aýda bir	Ýaglama tablisasyna serediň we gaýnadyş toparyny Philips çalgý ýagy bilen ýaglaň (Ser. "Gaýnadyş toplumyny ýaglamak").
Suw gaby	Hepdelik	Suw gabyny kranda ýuwup durlaň
Gaýnadyjynyň öň tarapy	Hepdelik	Abraziw däl mata bilen arassalaň

Gaýnadyş toplumyny arassalamak

Gaýnadyş toparyny wagtly-wagtyna arassalamak içerki konturlarda kofe çökündisiniň dykylmagynyň öňüni alýar. Gaýnadyjy toparyny aýyrmagyň, salmagyň we arassalamagyň goldaw wideolary üçin,

www.home.id/support salgysyna giriň.

Gaýnadyş toplumyny kranyň aşagynda arassalamak

- 1 Gaýnadyş toplumyny aýryň (Ser. "Gaýnadyş toplumyny aýrmak we salmak").
- 2 Gaýnadyş toparyny suw bilen mazaly ýuwup durlaň. Gaýnadyş toplumynyň ýokarky filtrinini (Sur. 36) seresaplyk bilen arassalaň.
- 3 Gaýnadyş toparyny ýerine goýmazdan oň howada guradyň. Gaýnadyş toparynyň içinde süýümleriň üýşmeginiň oňuni almak üçin, gaýnadyş toparyny mata bilen guratmaň.

Gaýnadyş toplumyny kofe ýagyny aýyrýan tabletkalar bilen arassalamak

Diňe Philips-iň kofe ýagyny aýyrýan tabletkalaryny ulanyň.

- 1 Arassala ☕ şekiljigini basyp, ýokaryk we aşak oklaryny ulanyp, "Gaýnadyş toparyny arassalamak" saýlaň.
- 2 Tassyklamak üçin OK şekiljigini basyp, ekrandaky görkezmeleri berjaý ediň.

Gaýnadyş toplumyny ýaglamak

Gaýnadyjynyň öndürijiligini gowulandyrmak maksady bilen hereket edýän şaýlaryň endigan hereketine dowam etmegi üçin demleýiş toparyny 2 aýda bir ýaglamagy maslahat berjäsiz.

- 1 Demleýiş toparynyň silindrine (küljümek bölek) üstüne ýuka edip ýag çalyň (Sur. 37).
- 2 Gaýnadyjy toparynyň aşagyndaky walyň (sary şaýyň) töweregine ýuka ýag gatlagyny çalyň (Sur. 38).
- 3 Iki gapdaldaky ugrukdyryjy relslere ýuka edip ýag çalyň (Sur. 39).

LatteGo-ny (süýt gabyny) arassalamak (diňe belli bir modeller)

LatteGo-ny çalt arassalamak

- 1 LatteGo-nyň gaýnadyja talabalaýyk dakylandygyny anyklaň (Sur. 9).
- 2 Jürnügiň aşagyna çaşka goýuň.
- 3 Arassala ☕ şekiljigini basyp, ýokaryk we aşak oklaryny ulanyp, "Çalt süýt arassalamak" programmasyny saýlaň.
- 4 OK şekiljigini basyp tassyklaň we soňra ekrandaky görkezmeleri berjaý edip, süýt ulgamynyň içinde galan islendik süýdi aýryň.
 - Süýt ulgamyndan az-azdan gyzgyn suw guýlar.
- 5 LatteGo-ny galan süýt bilen sowadyjyda saklaň.

LatteGo-ny mazaly arassalamak

- 1 LatteGo gabyny gaýnadyjydan aýryň (Sur. 40).
- 2 Galan süýdi daşyna döküň.
- 3 Goýberiş düwmesine basyň we süýt gabyny LatteGo gabynyň saklaýjysyndan aýryň (Sur. 41).
- 4 Ähli bölekleri gap-gaç ýuwujy maşynda ýa-da kranda mylaýym suw we suwuk ýuwujy serişde bilen arassalaň.

Klassyk süýt köpürjikledijini arassalamak (diňe belli bir modeller)

Klassyk süýt köpürjikledijini çalt arassalamak

- 1 Klassyk süýt köpürjikledijiniň gaýnadyja talabalaýyk dakylandygyny anyklaň (Sur. 12).
- 2 Jürnügiň aşagyna çaşka goýuň.
- 3 Arassala ☕ şekiljigini basyp, ýokaryk we aşak oklaryny ulanyp, "Çalt süýt arassalamak" programmasyny saýlaň.
- 4 OK şekiljigini basyp tassyklaň we soňra ekrandaky görkezmeleri berjaý edip, süýt köpürjikledijiniň içinde galan islendik süýdi aýryň.

74 Türkmençe

- Süýt ulgamyndan az-azdan gyzgyn suw guýlar.

5 Süýt köpürjikledijini çygly mata bilen arassalaň.

Klassyk süýt köpürjikledijini gündelik arassalamak

1 Süýt köpürjikledijiniň doly sowamagyna maý beriň.

2 Süýt köpürjikledijini çepe egip, metal bölegi we silikon bölegi aýryň (Sur. 42).

3 Şol üç bölegi (Sur. 43) söküň we arassa suw bilen ýuwup durlaň ýa-da gap-gaç ýuwujyda arassalaň.

4 Süýt köpürjikledijiniň üç bölegini howada guradyň, bölekleri düzüň we süýt köpürjikledijini gaýnadyja dakýň.

AquaClean suw filtri

Gaýnadyjyňyzda AquaClean işledilen. Kofäniňiziň tagamyny saklamak üçin, AquaClean filtrini suw gabyna ýerleşdirip bilersiňiz. Ol gaýnadyjyňyzda uýşsän hek kesmegini azaltmak arkaly, kesmek aýyrmak zerurlygyny gowşadýar. AquaClean suw filtrini ýerli satyjyňyzdan*, ygtyýarly servis merkezlerinden ýa-da <https://www.home-appliances.philips/parts-accessories> salgysynda onlaýn satyn alyp bilersiňiz.

i *Elýeterlilik her ýurtda dürlüçe bolýar.

AquaClean filtr ýagdaýy görkezijisi

AquaClean işjeň wagty, AquaClean filtriniň ýagdaýy ekranda hemişe göterim görnüşinde görkezilýär.

- Eger AquaClean filtriniň ýagdaýy 10% ýa-da az bolsa, her gezek gaýnadyjyny açanyňyzda ekranda 2 sekuntlap hat görkezilýär. Ol hat size täze filtr satyn almagy maslahat berýär.

- Eger filtriniň ýagdaýy 0% bolsa, her gezek gaýnadyjyny açanyňyzda, gaýnadyjy AquaClean filtrini çalşyrmagyňyzy sorayar.

AquaClean suw filtrini işjeňleşdirmek (5 min.)

i Gaýnadyjy suw gabyna filtr goýandygyny awtomatik anyklamaýar. Şol sebäpli dakýan her täze AquaClean suw filtriňizi "Arassala" menýusynda işjeňleşdirmegiňiz gerek.

Gaýnadyjy filtr işjeňleşdirmiş hatyny görkezmegi bes edende hem, AquaClean suw filtrini işjeňleşdirip bilersiňiz, ýöne ilki bilen gaýnadyjynyň kesmegini aýyrmaly bolarsyňyz.

i AquaClean suw filtrini ulanyp başlamazdan öň, gaýnadyjyňyz hek kesmeginden doly arassalanan bolmalydyr.

AquaClean suw filtrini işjeňleşdirmezden öň, aşakda beýan edilişi ýaly ony suwda ezip taýýarlamak gerek. Eger şeýtmeseňiz, gaýnadyjynyň içine suwa derek howa çekilmegi mümkin, ol bolsa köp ses çykarýar we gaýnadyjynyň kofe gaýnadyp bilmegine ýol bermeýär.

1 "Arassala"  şekiljigini basyp, ýokaryk we aşak oklaryny ulanyp, "AquaClean" saýlaň.

2 Tassyklamak üçin OK şekiljigini basyň.

3 İşjeňleşdirmiş ekrany peýda bolanda, OK şekiljigini täzedan basyň. Ekrandaky görkezmeleri berjaý ediň.

4 Filtri 5 sekunt çemesi çaykalaň (Sur. 44).

5 Filtri sowuk suwly golça başaşak çümdürüp, ony çaykalaň/basyň (Sur. 45).

6 Filtri suw gabyndaky filtr birikmesine dikligine giriziň. Ony mümkin bolan iň pes nokada çenli basyň (Sur. 46).

7 Suw gabyny arassa suwdan dolduryp, ýene gaýnadyja ýerleşdiriň.

8 Eger dakylgy bolsa, LatteGo-ny aýryň (diňe belli bir modeller).

9 Gyzgyn suw jürnüginiň/süýt köpürjikledijiniň aşagyna jam goýuň.

- 10 Isjeňleşdiriş prosesini başlatmak üçin, başlat/duruz ► düwmesini basyň.
- 11 Gyzgyn suw jürnüginden/süýt köpürjikledijiden 1 minutyň dowamynda gyzgyn suw akar.
- 12 Filtr indi şowly isjeňleşdi.

AquaClean suw filtrini çalşyrmak (5 min.)

Filtriň üsti bilen 95 litr suw akansoň, filtr işlemegini bes eder. Size filtr çalşyrmagy ýatlatmak üçin, AquaClean ýagdaý görkezijisi 0%-e peselýär. Displeýde AquaClean ýagdaý görkezijisiniň görkezilýän döwründe, ilki bilen gaýnadyjynyň kesmegini aýyrmazdan, filtr çalşyryp bilersiňiz. AquaClean suw filtrini wagtynda çalşyrmasaňyz, AquaClean görkezijisi belli bir wagt soň aýrylýar. Şeýle ýagdaýda hem filtr çalşyryp bilersiňiz, ýöne ilki bilen gaýnadyjynyň kesmegini aýyrmagyňyz gerek.

AquaClean ýagdaý görkezijisi 0%-e peselende ýa-da gaýnadyjy size AquaClean filtrini çalşyrmagy ýatladanda:

- 1 köne AquaClean suw filtrini çykaryň.
- 2 täze filtr dakýň we ony "AquaClean suw filtrini isjeňleşdirmek (5 min.)" babynda beýan edilişi ýaly isjeňleşdiriň.

i AquaClean suw filtrini azyndan her 3 aýdan çalşyryň, hatda gaýnadyjy heniz çalşyrmak gerekdigini aýtmayan hem bolsa.

Kesmek aýyrmak prosedurasy (30 min.)

Gaýnadyjy arassalamak we kesmegini aýyrmak üçin, ýurduňyzda bar bolsa, Philips tehniki hyzmat önümlerini ulanmagy maslahat berýäris. Hiç hili ýagdaýda kükürt kislotasyna, duz kislotasyna, sulfamin ýa-da sirke kislotasyna esaslanýan kesmek aýryjy ulanmaň, sebäbi ol gaýnadyjynyň suw konturyna zeper ýetirip biler we hek kesmegini talabalaýyk etmez. Enjamyň kesmegini aýyrmasaňyz, onda hem kepilligiňiz güýjüni ýitirer. Philips kesmek aýryjy erginini <https://www.home-appliances.philips/parts-accessories> salgysyndaky onlaýn dükandan satyn alyp bilersiňiz.

Gaýnadyjynyň kesmegini aýyrmaly bolanda, displeýde hat peýda bolýar.

- 1 Ulanyjy interfeýsindäki Arassala  şekiljigine degip, menýuda "Kesmek aýyrmak" saýlaň.
- 2 Ekrandaky görkezmeleri berjaý ediň.
- 3 Eger dakylgy bolsa, LatteGo-ny ýa-da süýt köpürjikledijini aýryň.
- 4 Damja poddonyny we kofe löderesi gabyny aýryp, olary boşadyň we ýene ýerine goýuň.
- 5 Suw gabyny aýryp, boşadyň. Soňra AquaClean suw filtrini aýryň.
- 6 Philips kesmek aýryjysynyň tutuş bir çüýşesini suw gabyna guýuň we ony Calc / Clean (Kesmek arassalamak) görkezijisine çenli suwdan dolduryň (Sur. 47). Soňra ony gaýnadyja yzyna ýerleşdiriň.
- 7 Kofe guýýan jürnügiň we suw jürnüginiň aşagyna uly gap (1,5 l) goýuň.
- 8 Kesmek aýyrmak prosedurasyny başlatmak üçin, başlat/duruz ► düwmesini basyň. Kesmek aýyrmak prosedurasy takmynan 30 minuta çekýär we kesmek aýyrmak döwresinden hem-de ýuwup durlamak döwresinden ybarat bolýar.
- 9 Gaýnadyjy suw guýmagyny bes edýänçä garaşyň. Hat displeýde täzedden peýda bolanda, suw gabyny täzedden dolduryň. Gaýnadyjy suw guýmagyny bes edende, kesmek aýyrmak prosedurasy gutarýar.
- 10 Täze AquaClean suw filtrini suw gabyna dakýň we isjeňleşdiriň.
 - Kesmek aýyrmak prosedurasy gutaranda, gaýnadyjy size täze AquaClean filtrini dakmagy ýatladýar (Ser. "AquaClean suw filtrini çalşyrmak (5 min.)").

i Tär: AquaClean filtrini ulanmaklyk kesmek aýyрма zerurlygyny azaldýar!

Kesmek aýyrmak prosedurasynyň arasy üzülse näme etmeli

Dolandyryş panelinde aç/öçür düwmesini basmak arkaly, kesmek aýyrmak prosedurasyndan çykyp bilersiňiz. Kesmek aýyrmak prosedurasy doly gutarmanka arasy üzülse, şulary ýerine ýetiriň:

- 1 Suw gabyny boşadyň we mazaly ýuwup durlaň.
- 2 Suw gabyna Calc / Clean (Kesmek arassalamak) dereje görkezijisine çenli arassa suw goýuň we gaýnadyjyny täzeden işlediň.
- 3 Islendik içgini gaýnatmazdan öň, el bilen ýuwup durlamak döwresini ýerine ýetiriň. El bilen ýuwup durlamak döwresini ýerine ýetirmek üçin, ilki bilen gyzgyn suw funksiyasyny gaýtalap saýlamak arkaly gyzgyn suwly su gabynyň ýarysyny akdyryň we soňra üwelen kofe goşmazdan taýýar üwelen kofeden 2 çaşka gaýnadyň.

i Kesmek aýyrmak prosedurasy tamamlanmadyk bolsa, gaýnadyjy mümkin bolan tiz wagtda ýene kesmek aýyrmak prosedurasyny talap eder.

Esbaplary sargyt etmek

Gaýnadyjyny arassalamak we kesmegini aýyrmak üçin, kesmek aýyryan ergin, AquaClean suw filtri we kofe ýagyny aýyryan tabletkalar ýaly Philips tehniki hyzmat önümlerini ulanmagyňyza maslahat berýäris. Bu önümleri ýerli satyjyňyzdan, ygtyýarly serwis merkezlerinden ýa-da <https://www.home-appliances.philips/parts-accessories> salgysynda onlaýn satyn alyp bilersiňiz. Ätiýaçlyk şaýlaryň doly sanawyny onlaýn tapmak üçin, gaýnadyjyňyzyň model belgisini giriziň. Model belgisini serwis gapysynyň iç ýüzünden tapyp bilersiňiz.

i Brita-filtrler bu gaýnadyjy bilen ylaşykly däl.

Näsazlyklary çözmek

Bu bölümde gaýnadyjyda iň köp ýüze çykmagy mümkin bolan problemalar gysgaça beýan edilýär. Goldaw wideolary we ýygy soralyan soraglaryň doly sanawy www.home.id/support salgysynda elýeterlidir. Eger meseläni çözüp bilmeseňiz, ýurduňyzdaky Sarp edijiniň goldaw merkezine ýüz tutuň. Habarlaşmak baradaky maglumatlar üçin kepillik talonyna serediň.

Duýduryş şekiljikleri

**Duýduryş
şekiljigi**

Çözüdü



Ekrannda "suw gaby boş" şekiljigi çykýar.

- Suw gaby boşap barýar. Suw gabyny maksimum dereje görkezijisine çenli arassa suwdan dolduryň.
- Suw gaby öz ýerinde däl. Suw gabyny öz ýerine goýuň.



Ekrannda "däne goş" şekiljigi çykýar.

- Däne konteýnerini kofe däneleri bilen dolduryň.

Duýduryş
şekiljigi

Çözüdi



Ektranda "kofe löderesi gabyny boşat" şekiljigi çykýar.

- Kofe löderesi gaby doly. Gaýnadyjy işledilgi wagty, kofe löderesi gabyny aýryň we boşadyň. Ony 5 sekunt garaşyp, ýene ýerine goýuň.



Ektranda "gaýnadyş toparyny giriz" şekiljigi çykýar.

- Gaýnadyş topary öz ýerinde däl ýa-da dogry goýulmadyk. Gaýnadyş toparyny aýryň we ony öz ýerine gulplanar ýaly edip dakyň. Ädimleýin görkezmeler üçin "Gaýnadyş toparyny aýyrmak we dakmak" babyna serediň.

Näsazlyk kodlary

Aşakda öz çözüp biljek problemlaryňyzy görkezýän näsazlyk kodlarynyň sanawyny taparsyňyz. Wideo görkezmeleri www.home.id/support salgysynda elýeterlidir. Eger başga näsazlyk kody peýda bolsa, ýurduňyzdaky Philips Sarp ediji goldaw merkezine ýüz tutuň. Habarlaşmak baradaky maglumat üçin, kepillik talonyna serediň.

Näsazlyk
kody

Mesele

Ähtimal çözügüt

01	Kofe guýguyjy dykyldy.	Gaýnadyjyny öçürip, tokdan sogruň. Gaýnadyş toparyny aýryň. Soňra, üwelen kofe bölüminiň gapagyny açyp, çemçe sapyny sokuň. Dykylan üwelen kofe aşak gaçyança, sapy aşak-ýokaryk süýşüriň. Şuňa baryň: www.home.id/support jikme-jik wideo görkezmeler üçin.
03	Gaýnadyş topary hapa ýa-da gowý ýaglanmadyk.	Gaýnadyjyny öçüriň. Gaýnadyş toparyny arassa suw bilen ýuwup durlaň, howada guradyň we soňra ýaglaň. «Gaýnadyş toparyny arassalamak» babyna ýüz tutuň ýa-da şuňa baryň: www.home.id/support jikme-jik wideo görkezmeler üçin. Soňra gaýnadyjyny täzeden işlediň.
04	Gaýnadyş topary dogry orunda goýulmadyk.	Gaýnadyjyny öçüriň. Gaýnadyş toparyny aýryp, täzeden dakyň. Gaýnadyş toparyny girizmezden öň, onuň dogry orunda durandygyny anyklaň. 'Gaýnadyjy toparyny ulanmak babyna serediň ýa-da şuňa gidiň www.home.id/support jikme-jik wideo görkezmeler üçin. Soňra gaýnadyjyny täzeden işlediň.
05	Suw berýän konturda howa bar.	Öçürip we işledip, gaýnadyjyny täzeden açyň. Eger ol işe ýarasa, 2–3 çaşka gyzgyn suw guýuň. Uzak wagtlap gaýnadyjynyň kesmegini aýyrmadyk bolsaňyz, onda kesmegini aýryň.
05	AquaClean filtri dakylmanka talabalaýyk taýýarlanmandyr ýa-da ol dyklypdyr.	AquaClean filtrin aýryp, täzeden kofe gaýnadyp görüň. Eger ol işe ýarasa, AquaClean filtrin yzyna goýmazdan öň talabalaýyk taýýarlanandygyny anyklaň. AquaClean filtrin suw gabyna yzyna goýuň. Şonda-da işe ýaramasa, filtriň dykylan ýa-da çalşyrylmaly bolmagy mümkin.
11	Gaýnadyjyny otag temperaturasyna sazlamak gerek	Gaýnadyjynyň transport/daşarky temperaturadan otag temperaturasyna uýgunlaşmagyna biraz maý beriň. Gaýnadyjyny 30 minut öçürip goýuň we gaýtadan işlediň. Eger ol işe ýaramasa, ýurduňyzdaky Sarp ediji goldaw merkezine ýüz tutuň. Habarlaşmak baradaky maglumat üçin, kepillik talonyna serediň.

Näsazlyk kody	Mesele	Ähtimal çözügi
14	Gaýnadyjy gaty gyzdy.	Gaýnadyjyny öçürip, 30 minutdan gaýtadan işlediň.
19	Gaýnadyjy diwar rozetkasyna talabalaýyk dakylmadyk.	Elektrik şnurunyň kiçi wilkasynyň enjamyň arkasyndaky rozetka talabalaýyk dakylandygyny anyklaň.

Guratlama tablisasy

Bu bölümde gaýnadyjyda iň köp ýüze çykmagy mümkin bolan problemalar gysgaça beýan edilýär. Goldaw wideolary we ýgy soralyan soraglaryň doly sanawy www.home.id/support sahypasynda bar. Eger meseläni çözüp bilmeseňiz, ýurduňyzdaky Sarp edijiniň goldaw merkezine ýüz tutuň. Habarlaşmak baradaky maglumatlar üçin kepillik talonyňa serediň.

Mesele	Sebäp	Çözügi
Täze kofe gaýnadyjymda biraz kofe çökündisi bar.	Bu gaýnadyjy kofe bilen synag edildi.	Ol seresaplylyk bilen arassalanylan hem bolsa, biraz kofe galyndysynyň galan bolmagy mümkin. Ýöne, kofe gaýnadyjy doly täzedir.
Damja poddony çalt dolýar/damja poddonynda hemişe biraz suw bolýar.	Bu adaty ýagdaý bolup durýar. Gaýnadyjy içerki kontury we gaýnadyş toparyny ýuwup durlamak üçin, suwdan peýdalanýar. Biraz suw içerki ulgamyň içinden geçip, gönümel damja poddonyňa tarap akýar.	Damja poddonyň her gün ýa-da damja poddonyň gapagynda gyzyl reňkli «damja poddony doldy» görkezijisi çykan badyna boşadyň. Tär: çykýan ýuwup durlaýş suwuny ýygnamak üçin, guýýan jürnügiň aşagyna çaska goýuň.
«Kofe löderesi gabyny boşat» şekiljigi açyk durýar.	Gaýnadyjy öçürilgi wagty, kofe löderesi gabyny boşatdyňyz ýa-da ony yzyna gaty çalt dakdyňyz.	Kofe löderesi gabyny hemişe gaýnadyjy işledilgi wagty aýryň we boşadyň. Kofe löderesi gabyny aýryp, azyndan 5 sekunt garaşyň we täzeden dakyň.
Gap doly bolmasa-da, gaýnadyjy kofe löderesi gabyny boşatmagy sorayar.	Gaýnadyjy soňky gezek kofe löderesi gabyny boşadan wagtyňyz hasaplaýjyny nol etmedi.	Kofe löderesi gabyny yzyna goýmazdan öň, hemişe takmynan 5 sekunt garaşyň. Şeýlelikde kofe löderesi gaby nol ediler we kofe kökeleriniň sany dogry hasaplanar.
		Kofe löderesi gabyny hemişe gaýnadyjy işledilgi wagty aýryň we boşadyň. Kofe löderesi gabyny gaýnadyjy öçük wagty boşatsaňyz, kofe löderesini hasaplaýjy nol edilmez.
Kofe löderesi gaby gaty doldy we displeýde "kofe löderesi gabyny boşat" şekiljigi peýda bolmady.	Damja poddonyň lödere gabyny boşatman aýyradyňyz.	Damja poddonyň aýran wagtyňyz, içinde azajyk köke bar bolsa-da, kofe löderesi gabyny hem boşadyň. Ol kofe kökelerini hasaplaýjynyň nol edilmegini we kofe kökeleriniň sanynyň dogry hasaplanmagyny üpjün edýär.

Mesele	Sebäp	Çözüdi
Gaýnadyş toparyny aýryp bilmeýärin.	Gaýnadyş topary dogry orunda däl.	Gaýnadyjyny şu aşakdaky görnüşde nol ediň: serwis gapysyny ýapyp, suw gabyny ýerine goýuň. Gaýnadyjyny öçürüp, gaýtadan işlediň we içgiler şekiljigindäki çyralaryň ýanmagyna garaşyň. Gaýnadyş toparyny täzeden aýryp görüň. Ädimleýin görkezmeler üçin "Gaýnadyş toparyny aýyrmak we dakmak" babyna serediň.
Gaýnadyş toparyny girizip bilmeýärin.	Gaýnadyş topary dogry orunda däl.	Gaýnadyjyny şu aşakdaky görnüşde nol ediň: serwis gapysyny ýapyp, suw gabyny ýerine goýuň. Gaýnadyş toparyny entek ýerine dakmaň. Gaýnadyjyny öçürüp, tokdan sogruň. 30 sekunt garaşyp, gaýnadyjyny täzeden toga dakyp işlediň we içgiler şekiljigindäki çyralaryň ýanmagyna garaşyň. Soňra gaýnadyş toparyny dogry orna ýerleşdirip, ony täzeden gaýnadyja dakyň. Ädimleýin görkezmeler üçin "Gaýnadyş toparyny aýyrmak we dakmak" babyna serediň.
Kofe suwly bolýar.	Gaýnadyş topary hapa ýa-da ony ýaglamak gerek.	Gaýnadyş toparyny aýryp (Ser. "Gaýnadyş toparyny gaýnadyjydan aýyrmak"), kranda ýuwup durlaň we guramaga goýuň. Soňra hereket edýän bölekleri ýaglaň (Ser. "Gaýnadyş toplumyny ýaglamak").
	Gaýnadyjy öz-özünü sazlamak prosedurasyny ýerine ýetirýär. Gaýnadyjyny ilkinji gezek ulanan, kofe dänesiniň başga bir görnüşine geçen ýa-da uzak wagtlap ulanmadyk wagtyňyz, şu prosedura awtomatik başlanýar.	Gaýnadyjynyň öz-özünü sazlamak prosedurasyny tamamlamagy üçin ilkibaşda 5 çaşka kofe gaýnadyň.
	Üweýji gaty iri sazlamada goýlan.	Üweýjini has ownuk (pes) sazlamada goýuň. Doly tapawudy datmak üçin, 2-3 sany içgi gaýnadyň.
Kofe ýeterlik gyzgyn bolmaýar.	Temperatura gaty pes bellenilen.	Temperaturany maksimum sazlama belläň. Temperaturany sazlamak üçin, "Sazlamalar"  şekiljigini basyň.
	Sowuk çaşka içginiň temperaturasyny peseldýär.	Çaşkalary gyzgyn suw bilen ýuwup durlap, oňünden ýyladyň.
	Süýt goşmak içginiň temperaturasyny peseldýär.	Gyzgyn ýa-da sowuk süýt goşsaňyz tapawudy yok, süýt goşmak hemişe kofäniň temperaturasyny peseldýär. Çaşkalary gyzgyn suw bilen ýuwup durlap, oňünden ýyladyň.

Mesele	Sebäp	Çözüdi
Kofe çykmaýar ýa-da haýal çykýar.	AquaClean suw filtri dakylmaga talabalaýyk taýýarlanmandyr.	AquaClean filtrini aýryp, biraz gyzgyn suw akdyryň. Eger ol işe ýarasa, AquaClean filtri talabalaýyk dakylmandyr. AquaClean filtrini täzeden dakyp işeňleşdiriň we «AquaClean suw filtri» babyndaky ähli ädimleri berjaý ediň.
		Uzak wagtlap ulanylmadyk halatynda, AquaClean suw filtrini täzeden ulanmaga taýýarlamagyňyz we 2–3 çäşka gyzgyn akdyrmagyňyz gerek.
	AquaClean suw filtri dykyldy.	AquaClean suw filtrini her 3 aýdan çalşyryň. 3 aýdan köne bolan filtr dykylyp bilýär.
	Üweýji gaty ownuk sazlamada goýlan.	Üweýjini has iri (ýokary) sazlamada goýuň. Üns beriň, ol köfäniň tagamyna täsir eder.
	Gaýnadyş topary hapa.	Gaýnadyş toparyny aýryň we kranda ýuwup durlaň (Ser. "Gaýnadyş toplumyny kranyň aşagynda arassalamak").
	Kofe guýýan jürnük hapa.	Kofe guýýan jürnügi we onuň deşiklerini turbajyk arassalaýjy ýa-da iňňe bilen arassalaň.
	Üwelen kofe bölümi dykyldy	Gaýnadyjyny öçüriň we gaýnadyş toparyny aýryň. Üwelen kofe bölüminiň gapagyny açyp, oňa çemçe sapyny sokuň. Dykylan üwelen kofe aşak gaçýança, sapy aşak-ýokaryk süýşüriň (Sur. 33).
	Gaýnadyjynyň konturyny hek kesmegi dykypdyr.	Gaýnadyjynyň kesmegini aýryň. Gaýnadyjy sizden soranda, hemişe kesmegi aýryň.
Süýt köpürjiklemeýär.	LatteGo bar bolan gaýnadyjylar: LatteGo nädogry dakylan.	Süýt gabyny LatteGo-nyň çarçuwasyna talabalaýyk dakyň ("basyň").
	LatteGo bar bolan gaýnadyjylar: LatteGo-nyň süýt gaby we/ýa-da çarçuwasy hapa.	LatteGo-ny söküp iki bölegi hem kranda ýuwup durlaň ýa-da gap-gaç ýuwujyda arassalaň.
	Klassyk süýt köpürjikledijisi bar bolan gaýnadyjylar: süýt köpürjiklediji nädogry dakylan.	Klassyk süýt köpürjikledijini talabalaýyk dakyň (Ser. "Klassyk süýt köpürjikledijini dakmak (diňe belli bir modeller)").
	Ulanylýan süýdüň görnüşi köpürjikletmäge ýaramsyz.	Süýdüň dürli görnüşleri dürli möçberde köpürjigini we dürli köpürjik hillerini emele getirýär. Biz şu aşakdaky süýt görnüşlerini synag etdik, olar gowy süýt köpürjigi netijesini berdi: ýarym ýagly ýa-da doly ýagly sygyr süýdi we laktozasyz süýt.

Mesele	Sebäp	Çözüdi
LatteGo süýt gabynyň aşagyndan süýt syzýar.	Çarçuwa we süýt gaby talabalaýyk dakylmadyk.	Ilki bilen, süýt gabynyň depesini çarçuwanyň üstündäki gaňyrçagyň aşagyna giriziň. Soňra süýt gabynyň aşaky bölegini basyp, ýerine salyň. Ol ýerine baryp gulplananda, şyrklydy sesini eşidersiňiz.
	LatteGo-nyň süýt gaby we/ýa-da çarçuwasy hapa.	LatteGo-ny söküp iki bölegi hem kranda ýuwup durlaň ýa-da gap-gaç ýuwujyda arassalaň.
Megerem, gaýnadyjyda syzma bar.	Gaýnadyjy içerki kontury we gaýnadyş toparyny ýuwup durlamak üçin, suwdan peýdalanýar. Ol suw içerki ulgamyň içinden geçip, gönümel damja poddonyňa tarap akýar. Bu adaty ýagdaý bolup durýar.	Damja poddonyň her gün ýa-da damja poddonyň gapagynda «damja poddony doldy» görkezijisi çykan badyna boşadyň. Tär: Çykýan ýuwup durlaýş suwuny ýygnamak we damja poddonyndaky suwuň möçberini azaltmak üçin çäşka goýuň.
	Damja poddony gaty doldy we çogdy, ol bolsa, gaýnadyjyny syzdyrýan ýaly edip görkezýär.	Damja poddonyň her gün ýa-da damja poddonyň gapagynda «damja poddony doldy» görkezijisi çykan badyna boşadyň.
	Suw gaby doly dakylmadyk, suw gabyndan biraz suw syzýar we gaýnadyjynyň içine howa çekilýär.	Suw gabynyň dogry orunda durandygyny anyklaň: ony aýryň we mümkin boldugyça aňryk itekläp, täzeden dakyň.
	Gaýnadyş topary hapa/dykylan.	Gaýnadyş toparyny ýuwup durlaň.
	Gaýnadyjy kese, tekiz ýerde goýulmadyk.	Damja poddonyň çogmazlygy we «damja poddony doldy» görkezijisiniň talabalaýyk işlemegi üçin, gaýnadyjyny kese, tekiz ýerde goýuň.
AquaClean suw filtrini işjeňleşdirip bilmeýäriň we gaýnadyjy kesmegiň aýrylmagy sorayar.	Filtr dakylmandyr ýa-da ekran AquaClean ýatladyjysyny görkezzensoň öz wagtynda çalşyrylmadyr. Ýagny, gaýnadyjyň indi hek kesmeginden doly saplanan däl.	Ilki bilen gaýnadyjyňyzyň kesmegini aýryp, soňra AquaClean suw filtrini dakyň.
Täze suw filtri bolmaýar.	Siz Philips-iň AquaClean suw filtrinden başga filtr dakmakçy bolýarsyňyz.	Gaýnadyjyňyza diňe Philips-iň AquaClean suw filtri bolýar.
	AquaClean suw filtrindäki rezin halka öz ýerinde däl.	AquaClean suw filtrindäki rezin halkany yzyna öz ýerine goýuň.
Gaýnadyjy gaty ses çykarýar.	Gaýnadyjyňy ulanylýarka biraz ses çykarmagy adaty ýagdaýdyr.	Eger gaýnadyjy başgaça bir ses çykaryp ugrasa, gaýnadyş toparyny arassalaň we ýaglaň (Ser. "Gaýnadyş toplumyny ýaglamak").

Mesele	Sebäp	Çözüdi
	AquaClean suw filtri dakylmaga talabalaýyk taýýarlanmandyr we häzir gaýnadyjynyň içine howa çekilýär.	AquaClean suw filtrini suw gabyndan aýryň we ony ulanyşa talabalaýyk taýýarlap, ýene ýerine dakýň. Ädimleýin görkezmeler üçin, «AquaClean suw filtri» babyna serediň.
	Suw gaby doly dakylmandyr we gaýnadyjynyň içine howa çekilýär.	Suw gabynyň dogry orunda durandygyny anyklaň: ony aýryň we mümkin boldugyça aňryk itekläp, täzeden dakýň.

Tehniki häsiýetnama

Öndüriji önümiň tehniki häsiýetnamasyny gowulandyrmak hukugyny saklap galýar. Bellenilen görkezijileriň ählisi takmynandyr.

Suratlandyрма	Baha
Ölçeg (I x B x G)	246 x 377 x 434 mm
Agram	7–7.5 kg
Elektrik şnuryň uzynlygy	800–1200 mm
Suw gaby	1,8 litr
Kofe dänesi konteýneriniň sygymy	275 g
Kofe löderesi gabynyň sygymy	12 köke
LatteGo (süýt gaby) sygymy	250 ml
Sazlanylýan jürnük boýy	88–145 mm
Nominal güýjenme — Toguň güýji — Tok üpjünçiligi	Serwis gapysynyň iç ýüzündäki maglumat etiketkasyna serediň (Şek. A9)

Мазмуну

Кофемашинаны карап чыгуу (А сүрөтү)	83
Башкаруу панели	84
Киришүү	84
Биринчи колдонуу алдында	85
Суусундуктарды даярдоо	86
Суусундуктарды жекелештирүү	89
Кофемашинанын параметрлерин жөндөө	90
Кайнатуу тобун алып салуу жана орнотуу	91
Тазалоо жана тейлөө	92
AquaClean сууну тазалоо үчүн чыпка	95
Кебээрден тазалоо процедурасы (30 мүн.)	96
Шаймандарга буйрутма берүү	97
Мүчүлүштүктөрдү ондоо	97
Техникалык мүнөздөмөлөр	104

Кофемашинаны карап чыгуу (А сүрөтү)

A1 Башкаруу панели	A10 Түр номери менен маалымат энбелгиси
A2 Чыны кармагычы	A11 Суу резервуары
A3 Алдын ала майдаланган кофе үчүн бөлүк	A12 Ысык суу чоргосу
A4 Кофе даны үчүн контейнердин капкагы	A13 Кофе тунмасы үчүн контейнер
A5 Кофе чыга турган жөнгө салынуучу чорго	A14 Тартылган кофе контейнеринин алдыңкы панели
A6 Майдалоону тууралоо туткасы	A15 Тамчыларды чогултуучу каптама
A7 Кофе дандары үчүн идиш	A16 Тамчыларды топтой турган поддон
A8 Кайнатуу тобу	A17 «Тамчыларды топтой турган поддон толду» көрсөткүчү
A9 Тейлөө эшиги	

Аксессуарлар

A18 AquaClean суу чыпкасы	A21 Классикалык сүттү көбүрткүч (айрым түрлөр гана)
A19 Өлчөөчү кашык	A22 LatteGo (сүт үчүн идиш) (айрым түрлөр гана)
A20 Суунун катуулугун ченөө үчүн тест тилкеси	

Башкаруу панели

Ушул эспрессо-кофемашинанын ар башка башкаруу панелдерин камтыган бир нече версиясы бар. Ар бир версия өзүнүн модель номерине ээ. Тип номери тейлөө эшигинин ичиндеги маалымат энбелгисинде көрсөтүлгөн (A9 сүрөтү). Тип номерин Жөндөөлөр  сүрөтчөсүн таптап, "Колдоону" тандоо менен тапсаңыз да болот.

Бардык баскычтардын жана сүрөтчөлөрдү C жана D сүрөтүнөн караңыз. Төмөндө сүрөттөмөсүн табасыз.

Дисплейде жылуу үчүн өйдө жана ылдый жебелерди колдонуңуз жана ОК сүрөтчөсүн басып, параметрди тандап же ырастаңыз.

Бардык түрлөр (C/D/E сүрөттөрү)

C1/D1/E1 Бир таптама суусундуктардын сүрөтчөлөрү

C3. Чабыттоо сүрөтчөлөрү (ылдый, жогору, артка, макул)

C6. Тазалоо менюсү 

C2. Баштоо/токтотуу  баскыч

C4. Дисплей

C7. Жеке профилдер 

D2/E2 Дагы башка суусундуктар менен меню

C5. Машина жөндөөлөрү 

C8. Күйгүзүү/өчүрүү баскычы

EP4327, EP4324, EP4321 гана (C сүрөтү)

C1 Бир таптама суусундук сүрөтчөлөрү: Espresso (Эспрессо), Coffee (Кофе), Americano (Американо), Caffé Crema (Кафе Крема), Ristretto (Ристретто), Hot Water (Ысык суу) жана Steam (Буу)

EP4349, EP4346, EP4343, EP4341 гана (D сүрөтү)

D1 Бир таптама суусундуктардын сүрөтчөлөрү: Espresso (Эспрессо), Coffee (Кофе), Americano (Американо), Cappuccino (Капучино), Latte Macchiato (Латте Махиато), Café au lait (Кафе аулайт)

EP5447, EP5444, EP5443, EP5441 гана (E сүрөтү)

E1 Бир таптама суусундуктардын сүрөтчөлөрү: Espresso (Эспрессо), Coffee (Кофе), Americano (Американо), Cappuccino (Капучино), Latte Macchiato (Латте Махиато), Café au lait (Кафе аулайт)

Киришүү

Толугу менен автоматтык Philips кофе машинасын сатып алганыңыз менен куттуктайбыз! Биз сунуштаган колдоо кызматынан толугу менен пайдалануу үчүн өнүмүңүздү www.home.id сайтында каттаңыз.

Кофемашинаны биринчи колдонуудан мурун бул нускама менен көңүл коюп таанышыңыз жана аны сактап коюңуз.

Биринчи колдонуудан мурун сууга же сүткө тийе турган бардык алынуучу аксессуарларды ысык суу менен чайкаңыз. Машинаны колдонуп баштоого жана оптималдуу пайдаланууга жардам берүү үчүн, ар кандай колдоо көрсөтөбүз. Кутунун ичинде төмөнкү нерселер бар:

- 1 Сүрөттөрдүн, ошондой эле тазалоо жана тейлөө боюнча кеңири маалыматтардын негизинде пайдалануу боюнча Ыкчам иштетүү жетектемеси.
- 2 Машинаны кантип коопсуз колдонуу тууралуу нускамалар өзүнчө коопсуздук буклетинде камтылган.

- 3 Онлайн жардам алуу үчүн (бул кеңейтилген колдонуучу нускамасы, көп берилүүчү суроолор, видеолор ж.б.) бул китепчинин мукабасындагы QR кодун скандап, HomeID колдонмосун жүктөп алыңыз же www.home.id/support сайтына баш багыңыз. QR кодун Жөндөөлөр ⚙ сүрөтчөсүн таптап, колдоону тандоо менен тапсаңыз да болот.

i Бул машина кофе менен сыналган. Ал кылдаттык менен тазаланган болсо да, анын ичинде кофе калдыктары калышы мүмкүн. Бирок машинанын жапжаңы экенине кепилдик беребиз.

Машина даамдуу кофени даярдоо үчүн колдонулган майда кофенин өлчөмүн автоматтык түрдө тууралайт. Машина өзүн өзү тууралоону аягына чыгарышы үчүн адегенде 5 чөйчөк кофе демдеңиз. Биринчи жолу колдонуудан мурун LatteGo (сүт контейнери) же классикалык сүт көбүктөндүргүчтү чайкаңыз.

Биринчи колдонуу алдында

Билген тилиңизди тандап, экрандагы нускамаларды аткарыңыз.

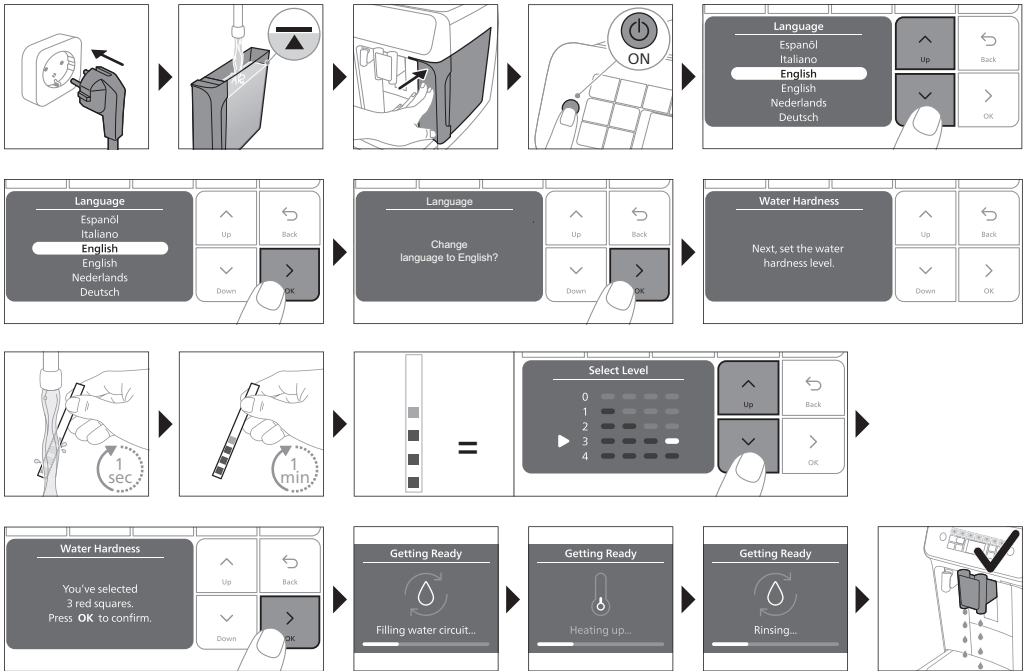

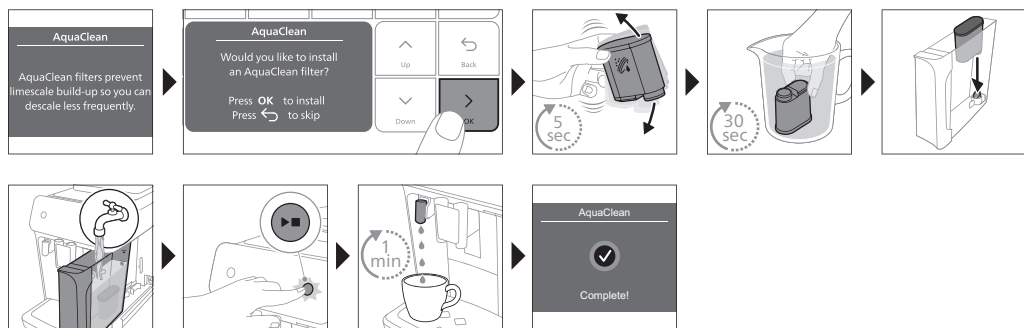

LatteGo чогултуу

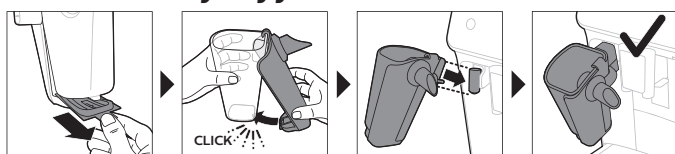

Классикалык сүт көбүктөндүргүчтү чогултуу (айрым моделдер гана)

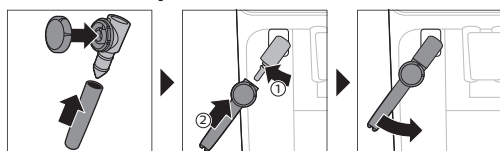

Суусундуктарды даярдоо

Жалпы кадамдар

- 1 Суу резервуарын чоргодон чыккан суу менен толтуруңуз жана дан контейнерин дандар менен толтуруңуз.
- 2 Кичинекей айрычаны машинанын аркасында жайгашкан розеткага сайыңыз. Тармактык шнурдун айрычасын дубалдагы розеткага сайыңыз.
- 3 Машинаны күйгүзүү үчүн күйгүзүү/өчүрүү баскычын басыңыз.
 - Машина ысып баштайт жана автоматтык түрдө чайкоо циклин аткарат.
 - Суусундук сүрөтчөлөрүндөгү бардык жарыктар туруктуу күйүп калганда, машинаны колдоно берсеңиз болот.
- 4 Чөйчөктү кофе агып чыга турган чоргонун астына коюңуз. Сиз колдонуп жаткан чөйчөктүн же стакандын өлчөмүнө жараша бийиктигин тууралоо үчүн кофе агып чыгуучу чоргону өйдө же ылдый жылдырыңыз (1-сүрөт).

Дандан кофе даярдоо

- 1 Кофе демдөө үчүн сиз тандаган (2-сүрөт) суусундуктун сүрөтчөсүн басып же "Дагы башка суусундуктар" сүрөтчөсүн (3-сүрөт) басыңыз (айрым түрлөр гана).

- Эми суусундукту табитиңизге жараша тууралай аласыз (4-сүрөт). Жогору жана ылдый жебелери (5-сүрөт) менен кофенин күчүн тууралаңыз. Дагы башка параметрлери тууралоо үчүн ОК сүрөтчөсүн басыңыз (6-сүрөт).
- 2 Тандалган суусундукту демдеп баштоо үчүн каалаган убакта баштоо/токтотуу ►■ баскычын басыңыз.
- 3 Машина демдеп бүткөнгө чейин кофенин куюлуусун токтотуу үчүн баштоо/токтотуу ►■ баскычын кайрадан басыңыз.

i Бир убакта 2 кофени демдөө үчүн суусундук сүрөтчөсүн эки жолу басыңыз же тийиштүү тилкени сыдыруу менен 2x сүрөтчөсүн тандаңыз.

⚠ Катую отко бышырылган же татымал аралашкан кофе дандарын колдонбоңуз.

LatteGo (сүт контейнери) менен сүт кошула турган суусундуктарды демдөө

⚠ LatteGo сүт контейнеринен, алкактан жана сактоочу капкактан турат. Агып чыгууларды болтурбоо үчүн сүт контейнерин толтуруудан мурун алкак жана сүт контейнери туура чогулганын текшерериңиз.

- 1 LatteGo'ду чогултуу үчүн алгач сүт контейнеринин жогору жагын алкактын жогору жагындагы илмектин астына киргизиңиз (7-сүрөт). Андан соң сүт контейнеринин ылдыйкы бөлүгүн басыңыз. Ордуна киргенден кийин чыкылдаган үн угулат (8-сүрөт).

Эскертме: Туташтыруудан мурун сүт контейнери менен алкак таза экенин текшерериңиз.

- 2 LatteGo'ду бир аз эңкейтип, аны ысык суунун чоргосуна коюңуз (9-сүрөт). Андан соң ордуна киргенге чейин басыңыз (10-сүрөт).
- 3 LatteGo'го сүттү толтуруп коюңуз (11-сүрөт). Сүт контейнерине максималдуу көрсөткүчтөн ашырбай коюңуз.

i Сүттүн өлчөмүн ылайыкташтырган болсоңуз, сүт контейнерине LatteGo'до көрсөтүлгөндөн көбүрөөк же азыраак сүт куюу керектелиши мүмкүн.

💡 Оптималдуу натыйжаларды алуу үчүн дайыма муздаткычта турган сүттү колдонуңуз.

- 4 Чөйчөктү тамчыларды чогултуучу поддонго коюңуз.
- 5 Сиз тандаган сүт кошулуучу суусундуктун сүрөтчөсүн басып же башка суусундукту тандоо үчүн "Дагы башка суусундуктар" сүрөтчөсүн басыңыз (айрым түрлөр гана) («Суусундуктарды жекелештирүү» караңыз).
 - Эми суусундукту каалагандай кылып тууралай аласыз.
- 6 Баштоо/токтотуу ►■ баскычын басыңыз.
 - Капучино, флат вайт же латте махиато кофелерин демдеп жатканда, машина алгач сүттү, анан кофени чыгарат. Кафе латте же латте кафе аулайт кофелерин демдеп жатканда, машина алгач кофени, анан сүттү чыгарат.
 - Машина алдын ала белгиленген көлөмдөгү сүттү бере электе берүүсүн токтотуу үчүн баштоо/токтотуу ►■ баскычын басыңыз.
- 7 Машина толук суусундукту (сүт жана кофе) чыгарып бүткүчө токтотуу үчүн ►■ баскычын басып, кармап туруңуз.

Сүттү классикалык сүт көбүктөндүргүч менен көбүктөндүрүү же ысытуу

i Мыкты көбүктөнүшү үчүн ар дайым муздаткычта турган сүттү колдонуңуз.

- 1 Машинадагы кара силикон сапты солго эңкейтип, сүт көбүктөндүргүчтү ага сыдырыңыз (12-сүрөт).
- 2 Сүт идишин болжол менен 100 мл капучино сүтү жана болжол менен 150 мл latte махиато сүтү менен толтуруңуз.
- 3 Сүт көбүктөндүргүчтү сүткө болжол менен 1 см салыңыз.
- 4 Буунун сүрөтчөсүн басыңыз (13-сүрөт).
- 5 Сүттү көбүктөндүргүңүз келсе, классикалык сүт көбүктөндүргүчтөгү буралма баскычты сүттү көбүктөндүрүү сүрөтчөсүнө (14-сүрөт) карай бураңыз. Сүттү ысыткыңыз келсе, классикалык сүт көбүктөндүргүчтөгү буралма баскычты бир түрдүү сүт сүрөтчөсүнө (15-сүрөт) карай бураңыз.
- 6 Классикалык сүт көбүктөндүргүчтүн буралма баскычындагы сүрөтчө кара жебеге дал келгенин текшерип.
- 7 Баштоо үчүн баштоо/токтотуу ► баскычын басыңыз (16-сүрөт).
 - Машина ысып баштайт, буу сүткө кирип, сүт көбүктөнүп же ысыйт. Классикалык сүт көбүктөндүргүчтөн ысык суу аз-аздан чыгышы мүмкүн.
- 8 Сүттүн идишиндеги сүт керектүү деңгээлге чейин көбүктөнүп же ысыганда, сүттү көбүктөндүрүү/ысытууну токтотуу үчүн баштоо/токтотуу ► баскычын кайрадан басыңыз.

i Эч качан сүттү бууда 90 секунддан ашуун убакыт даярдабаңыз. Бууда даярдоо 90 секунддан кийин автоматтык түрдө токтойт.

i Сүт жакшы көбүктөнүшү үчүн сүттү көбүктөндүрүүдө сүттүн идишин жылдырбай эле коюңуз.

Кошумча даам (ExtraShot) (айрым моделдер гана)

Машинаңыз сизге кофе жана сүт суусундуктарына кошумча Ристреттону кошуу мүмкүнчүлүгүн сунуштайт, мисалы, күчтүү кофе ичүүнү кааласаңыз.



- 1 Чөйчөктү чоргонун астына коюңуз
- 2 Суусундук тандоо үчүн бир таптама суусундуктардын сүрөтчөлөрүн бирин же "Дагы башка суусундуктар" сүрөтчөсүн таптаңыз.
- 3 Өтө күчтүү деңгээлге коюу үчүн жогору жебени жылдырыңыз жана ExtraShot функциясын тандаңыз (17-сүрөт).
- 4 Дагы башка параметрлери жекелештирүү үчүн ОК сүрөтчөсүн басыңыз. Андан соң суусундукту кайнатып баштоо үчүн баштоо/токтотуу ► сүрөтчөсүн басыңыз.
- 5 Машина бүткөнгө чейин суусундукту чыгаруусун токтотуу үчүн баштоо/токтотуу ► сүрөтчөсүн кайра басыңыз.

i ExtraShot функциясын тандаган учурда, бир убакытта бир гана кофе демдөөгө болот.

Майдалаган кофеден суусундук даярдоо

Дандардын ордуна алдын ала майдаланган кофени колдонууну тандай аласыз (мисалы, башка сорттогу кофени же кофеинсиз кофени жактырсаңыз).



- 1 Алдын ала майдаланган кофе бөлүгүнүн капкагын ачып, анын ичине бир кашык майдаланган кофе салыңыз (18-сүрөт). Андан кийин капкакты жабыңыз.
- 2 Башка суусундукту тандоо үчүн бир таптама суусундуктардын сүрөтчөлөрүн бирин же "Дагы башка суусундуктар" сүрөтчөсүн таптаңыз.

- 3 Алдын ала майдаланган кофенин функциясын тандаңыз. Муну 2 башка жол менен аткара аласыз:
 - күчүн төмөнкү деңгээлге коюу үчүн ылдый жебени колдонуңуз жана алдын ала майдаланган функциясын тандаңыз.
 - Жөндөөлөр  сүрөтчөсүн басып, күчүн төмөнкү деңгээлге коюу үчүн алдын ала майдаланган функциясын тандоо үчүн ылдый жебени колдонуңуз.
- 4 Машина демдеп бүткөнгө чейин кофенин куюлуусун токтотуу үчүн баштоо/токтотуу  баскычын кайрадан басыңыз.

i Алдын ала майдаланган кофенин функциясын тандасаңыз:

- ал автоматтык түрдө сакталат.
- бир убакта бир кофе эле демдей аласыз.
- жыпар жыттан башка деңгээлин тандай албайсыз.

Ысык сууну чыгаруу

- 1 Тиркелген болсо, LatteGo'ду же сүт көбүктөндүргүчтү чыгарыңыз.
- 2 Чөйчөктү ысык суунун чоргосуна коюңуз.
- 3 Ысык сууну тандоо үчүн "Ысык суу" сүрөтчөсүн (айрым түрлөр гана) басып же "Дагы башка суусундуктар" сүрөтчөсүн (айрым түрлөр гана) (3-сүрөт) басыңыз.
- 4 Ысык суунун өлчөмүн жана/же температурасын каалагандай кылып тууралоо үчүн жогору жана ылдый жебелерди колдонуңуз.
- 5 Баштоо/токтотуу  баскычын басыңыз.
 - Ысык суу ысык суунун чоргосунан чыгат (19-сүрөт).
- 6 Машинанын иши токтогонго чейин ысык суунун чыгуусун токтотуу үчүн, кайрадан баштоо/токтотуу  баскычын басыңыз.

Суусундуктарды жекелештирүү

Машина ичимдиктин жөндөөлөрүн өз каалооңузга жараша тууралоого жана туураланган суусундукту жеке профилде сактоого мүмкүндүк берет. Түрдүү профилдер түрдүү түстө болот.



Бир таптама суусундук сүрөтчөлөрүнүн бирин же "Дагы башка суусундуктар" сүрөтчөсүн (айрым түрлөр гана) басуу менен суусундукту тандагандан кийин, төмөнкү нерселерди аткара аласыз:

- 1 жогору жана ылдый сүрөтчөлөрү менен жыпар жыттын күчүн тууралайсыз (20-сүрөт). 5 күчү бар, эң төмөнкүсү эң жумшак, эң жогоркусу эң күчтүү.
- 2 жогору жана ылдый сүрөтчөлөрү менен кофенин өлчөмүн (21-сүрөт) жана/же сүттүн өлчөмүн (айрым түрлөр гана) тууралайсыз. Ар бир параметр үчүн 5 өлчөм бар.

i Машина демдеп бүткөндөн кийин, сиз тандаган параметр өзүңүз тандаган профилге автоматтык түрдө сакталат.

Профиль тандоо

Сиз профилди тандап, "Мен тандаган кофелер" профили аркылуу рецепттерди сактай аласыз ("Мен тандаган кофелер" профилдери).

- 1 Түстүү профилдердин бирин тандоо үчүн профилдер  сүрөтчөсүн кайра-кайра басыңыз. Ар кайсы профиль ар кандай түстө болот.
- 2 Бир таптама суусундук сүрөтчөлөрүн же "Дагы башка суусундуктар" сүрөтчөсүн басуу менен (айрым түрлөр гана) суусундук тандаңыз.
- 3 Суусундуктун жөндөөлөрүн табитиңизге жараша тууралаңыз.
- 4 Сиз тандаган суусундукту демдөө үчүн баштоо/токтотуу  баскычын басыңыз

- Жаңы жөндөөлөрүңүз эми сиз тандаган түстүү профилге сакталды.

i Машинанын заводдук жөндөөлөрүн каалаган убакта калыбына келтире аласыз («Заводдук жөндөөлөрдү калыбына келтирүү» караңыз).

Конок профили

Машинаңызда конок профили бар. Конок профили тандалганда, профилдин сүрөтчөсү өчүк болот. Бул профилди тандаганыңызда жөндөөлөрүңүздү каалагандай кылып жекелештире аласыз, бирок сиз даярдаган рецепттер сакталбайт.

Кофемашинанын параметрлерин жөндөө

Суунун катуулугун жөндөө

i Машина жакшы жана көпкө чейин иштеши үчүн суунун катуулук параметрин аймагыңыздагы суунун катуулук деңгээлине тууралоону сунуштайбыз. Тууралап алсаңыз, машинаңызды кечке кебээрден тазалап отурбайсыз. Суунун катуулугунун демейки параметри катары 4 тандалган: катуу суу.

Аймагыңыздагы суунун катуулугун аныктоо үчүн кутудагы суунун катуулугу боюнча сынак тилкесин колдонуңуз.

- 1 Суунун катуулугу боюнча сынак тилкесин түтүктөн агып чыккан сууга салып, же болбосо крандын астында 1 секунд кармаңыз (22-сүрөт).
- 2 1 мүнөт күтүңүз. Сынак тилкесинде кызыл түскө өзгөргөн чарчылардын саны суунун катуулугун көрсөтөт (23-сүрөт).

Машинаны суунун туура катуулугуна коюңуз:

- 1 Жөндөөлөр **☒** сүрөтчөсүн басып, жогору жана ылдый жебелери аркылуу "Суунун катуулугун" тандаңыз. Андан кийин ырастоо үчүн ОК сүрөтчөсүн басыңыз.
- 2 Жогору жана ылдый жебелер менен суунун катуулук деңгээлин тандаңыз. Дисплейде тандалган кызыл чарчылардын саны сынак тилкесиндеги кызыл чарчылардын санына дал келиши керек (24-сүрөт).
- 3 Суунун катуулугун туура койгондон кийин, аны ырастоо үчүн ОК сүрөтчөсүн басыңыз.

Кофе майдалагычтын параметрлерин жөндөө

Сиз кофенин күчтүүлүгүн кофе даны үчүн контейнеринде жайгашкан майдалоону жөнгө салуучу которгучтун жардамы менен өзгөртө аласыз. Майдалоону жөндөө мааниси канчалык төмөн болсо, кофе даны ошончолук майдаланып, кофе күчтүү болот. Майдалоонун 12 түрүнүн бирин тандоого болот.

Кофемашинаны алдын ала тууралоо кофе данынан мыкты суусундукту алууну камсыздайт. Ошондуктан биз 100-150 чыны кофе даярдамайынча (болжол менен 1 ай колдонуу) кофе майдалагычты жөндөөнү сунуштайбыз.

i Кофе майдалагычты жөндөө кофемашина кофе данын майдалоо режиминде турган учурда гана аткарылат. Айырманы толук сезүү үчүн, 2-3 суусундук даярдоо керек.

⚠ Кофе майдалагычты сындырып албаш үчүн, майдалагычты жөндөө которгучун бир жолкуда бир бөлүмдөн көп которбоңуз.

- 1 Чыныны кофе чыга турган чоргого коюңуз.
- 2 Кофе даны үчүн контейнердин капкагын ачыңыз.
- 3 Эспрессо сүрөтчөсүн басыңыз, андан кийин баштоо/токтотуу ►■ баскычын басыңыз.
- 4 Кофе майдалагыч данды майдалап баштаганда, майдалоону жөнгө салууну которгучту басыңыз жана аны солго же оңго бураңыз. (25-сүрөт)

Башка машинанын жөндөөлөрүн тууралоо

Жөндөөлөр ⚙ сүрөтчөсүн басуу менен машинанын төмөнкү жөндөөлөрүн тууралай аласыз:

- Суунун катуулугу: аймагыңыздагы суунун катуулугуна жараша 5 деңгээлдин арасынан тандай аласыз;
- Күтүү убакыты: сиз 15, 30, 60 же 180 мүнөттү тандай аласыз
- Дисплейдин жарыктыгы: сиз төмөн, орто жана жогоруну тандай аласыз.
- Тил
- Үндөр: машинанын сигналын күйгүзүп же өчүрсөңүз болот
- Температура: кофе үчүн 3 демдөө температурасынын бирин тандай аласыз
- Маңдайдан жарыктандыруу (айрым моделдер гана): "ар дайым күйүк", "демдөө учурунда" же "ар дайым өчүк" режимин тандай аласыз.
- Ченөө бирдиги: мл. же унц. арасынан тандай аласыз.

Заводдук жөндөөлөрдү калыбына келтирүү

Машина заводдук жөндөөлөрдү каалаган убакта калыбына келтирүүгө мүмкүнчүк берет.

- 1 Жөндөөлөр ⚙ сүрөтчөсүн басыңыз.
- 2 Жогору жана ылдый сүрөтчөлөр менен "Заводдук жөндөөлөрдү" тандаңыз. ОК сүрөтчөсү басып ырастаңыз.
- 3 Жөндөөлөрдү калыбына келтирүүнү ырастоо үчүн баштоо/токтотуу ►■ баскычын басыңыз.
 - Жөндөөлөр калыбына келтирилүүдө.

i Төмөндөгү заводдук жөндөөлөр баштапкы калыбына келтирилди: суунун катуулугу, күтүү убакыты, жарыктык, дисплейдин артык жарыгы, чайкоону баштоо, добуш, температура, маңдайдан жарыктандыруу, профилдер.

Кайнатуу тобун алып салуу жана орнотуу

Кайнатуучу топту кантип чыгаруу, орнотуу жана тазалоо керектиги жөнүндө кеңири видео нускаманы алуу үчүн www.home.id/support сайтына өтүңүз.

Кайнатуучу топту кофемашинадан чыгаруу

- 1 Кофемашинаны өчүрүңүз.
- 2 Суу резервуарын чыгарып, тейлөөчү эшикти ачыңыз (26-сүрөт).
- 3 PUSH туткасын (27-сүрөт) басыңыз жана кофемашинадан чыгаруу үчүн кайнатуучу топтун туткасын тартыңыз (28-сүрөт).

Кайнатуучу топту ордуна орнотуу

A Кайнатуучу топту кайра кофемашинага орнотууда мурун ал туура абалда турганын текшериптиңиз.

- 1 Кайнатуучу топ туура абалда турганын текшериңиз. Кайнатуучу топтун каптал тарабындагы сары цилиндрдеги жебе кара жебеге жана N (29-сүрөт) белгисине дал келиши керек.
- Эгерде алар дал келбесе, рычаг кайнатуучу топтун негизине тийгенче, аны басыңыз (30-сүрөт).
- 2 Кайнатуучу топту кайра артка кофемашинага капталындагы (31-сүрөт) багыттоочу паздар чыкылдаганча жылдырыңыз (32-сүрөт). PUSH рычагын баспаңыз.
- 3 Тейлөөчү эшикти жабыңыз жана суу резервуарын кайра орнотуңуз.

Тазалоо жана тейлөө

Регулярдуу тазалоо жана тейлөөдө машинаңыз мыкты абалда сакталып, көпкө чейин даамдуу кофе даярдап, туруктуу берип турат.

Төмөндөгү таблицада кофемашинанын бардык алынуучу бөлүктөрүн тазалоо ыкмалары жана мезгилдүүлүгү жөнүндө кеңири сүрөттөмө берилген. Кеңири маалыматты жана видео нускаманы www.home.id/support сайтынан табууга болот. В сүрөтүндө идиш жуугуч машинада кайсы бөлүктөрүн жууганга болору көрсөтүлгөн.

Алынуучу деталдар	Качан тазалоо керек	Кантип тазалоо керек
Кайнатуучу топ	Жума сайын	Кайнатуучу топту кофемашинадан чыгарыңыз («Кайнатуу тобун алып салуу жана орнотуу» караңыз). Аны кран алдында жууңуз («Кайнатуучу топту агын суу алдында тазалоо» караңыз).
	Ай сайын	Кайнатуу тобундагы бөлүктөрүн Philips кофе майынан тазалоо таблеткасы менен тазалаңыз («Кофе майларын тазалоо үчүн каражаттарды пайдаланып кайнатуучу топту тазалоо» караңыз).
Классикалык сүт көбүктөндүргүч	Ар бир колдонгондон кийин	Сүт көбүктөндүргүчтү алгач машинага тагылып турган кезде "Сүттү ыкчам тазалоо" программасы аркылуу тазалаңыз («Классикалык сүт көбүктөндүргүчтү ыкчам тазалоо» караңыз). Андан соң сүт көбүктөндүргүчтү машинадан чыгарып, ажыратыңыз. Бардык бөлүктөрүн крандын астында же идиш жуугуч машинада тазалаңыз. Кайра чогултуудан мурун бардык бөлүктөрүн абада кургатып алыңыз.
Алдын ала майдаланган кофе бөлүгү	Алдын ала майдаланган кофе бөлүгүнө бир нерсе толуп калбаганын апта сайын текшерип туруңуз.	Кофемашинаны электр тармагынан өчүрүңүз, кайнатуучу топту чыгарыңыз. Алдын ала майдаланган кофе үчүн бөлүктүн капкагын ачып, ага кашыктын сабын салыңыз. Бүтөлүп калган тешик тазаланганча, аны жогору жана төмөн жылдырыңыз (33-сүрөт). Кеңири видеонускама алуу үчүн www.home.id/support веб-сайтына кириңиз.

Алынуучу деталдар	Качан тазалоо керек	Кантип тазалоо керек
Кофе тунмасы үчүн контейнер	Кофемашинадан тиешелүү суроо-талапты алгандан кийин кофе тунмасы үчүн контейнерди тазалаңыз. Аны жумасына бир жолу тазалаңыз.	Кофе тунмасы үчүн контейнерди кофемашина күйүк болгондо чыгарыңыз. Аны крандын астында тазалоочу суюктук менен чайкап, же болбосо идиш жуугуч машинада жууңуз. Кофе тунмасы үчүн контейнердин алдыңкы панелин (A13 сүрөтү) идиш жуугуч машинада жууганга болбойт.
Тамчыларды топтой турган поддон	Тамчы агуучу поддонду күндө же кызыл тамчы агуучу поддонду толтуруу индикатору чыкканда бошотуу керек (34-сүрөт). Тамчы агуучу поддонду жумасына бир жолу тазалаңыз.	Тамчыларды топтой турган поддонду (35-сүрөт) чыгарыңыз жана аны тазалоочу суюктук менен крандын астында чайкаңыз. Тамчыларды топтой турган поддонду идиш жуугуч машинада да тазаласаңыз болот. Кофе тунмасы үчүн контейнердин алдыңкы панелин (A13 сүрөтү) идиш жуугуч машинада жууганга болбойт.
LatteGo	Ар бир колдонгондон кийин	LatteGo'ду алгач машинага тагылып турган кезде "Сүттү ыкчам тазалоо" программасы аркылуу тазалаңыз («LatteGo'ду ыкчам тазалоо» караңыз). Же аны машинадан чыгарып, крандын астында чайкаңыз, же болбосо идиш жуугуч машинада жууңуз.
Кайнатуу тобун майлоо	Ар 2 ай сайын	Майлоо боюнча жадыбалды карап, кайнатуу тобун Philips майы менен майлаңыз («Кайнатуучу топту майлоо» караңыз).
Суу резервуары	Апта сайын	Суу резервуарын крандын астында чайкаңыз
Кофемашинанын маңдайы	Жума сайын	Абразивдүү эмес чүпүрөк менен тазалаңыз

Кайнатуучу топту тазалоо

Кайнатуучу топту үзгүлтүксүз тазалоо ички контурларынын кофе бөлүкчөлөрү менен бүтөлүп алышына жол бербөөгө жардам берет. Кайнатуучу топту кантип чыгаруу, орнотуу жана тазалоо керектиги жөнүндө видео нускаманы алуу үчүн www.home.id/support сайтына өтүңүз.

Кайнатуучу топту агын суу алдында тазалоо

- 1 Кайнатуучу топту чыгарыңыз («Кайнатуу тобун алып салуу жана орнотуу» караңыз).
- 2 Кайнатуучу топту суу менен жакшылап жууңуз. Кайнатуучу топтун жогорку чыпкасын (36-сүрөт) жакшылап тазалаңыз.
- 3 Кайнатуучу топту кайра кофемашинага орнотудан мурда аны кургатыңыз. Кайнатуучу топту кездеме менен сүртпөңүз, болбосо ал була менен бүтөлүп калышы мүмкүн.

Кофе майларын тазалоо үчүн каражаттарды пайдаланып кайнатуучу топту тазалоо

Philips кофе майынан тазалоо таблеткалары менен гана тазалаңыз.

- 1 Тазалоо  сүрөтчөсүн басып, жогору жана ылдый жебелери аркылуу "Кайнатуу тобун тазалоону" тандаңыз.

- 2 ОК сүрөтчөсүн басу менен ырастап, экрандагы нускамаларды аткарыңыз.

Кайнатуучу топту майлоо

Машинаңыздын иштөө ыгын жакшыртууга кыймылдаган бөлүктөр деле болсо жумшак кыймылдаганын камсыз кылууга ар бир 2 ай ичинде бышыруу тобун майлоону сунуштайт элек.

- 1 Майлоочту кайнатуучу топтун поршенине (боз бөлүк) жука кат кылып сүртүңүз (37-сүрөт).
- 2 Майлагычты кайнатуучу топтун төмөнкү бөлүгүндөгү валдын бетине (сары бөлүк) жука кат кылып сүртүңүз (38-сүрөт).
- 3 Эки жактагы багыттоочу нуктарына арбын эмес майдан сүйкөңүз (39-сүрөт).

LatteGo'ду тазалоо (сүт контейнери) (айрым моделдер гана)

LatteGo'ду ыкчам тазалоо

- 1 LatteGo машинага туура тиркелгенин текшериниз (9-сүрөт).
- 2 Чөйчөктү чоргонун астына коюңуз.
- 3 Тазалоо  сүрөтчөсүн басып, жогору жана ылдый жебелери аркылуу "Сүттү ыкчам тазалоо" программасын тандаңыз.
- 4 Ырастоо үчүн ОК сүрөтчөсүн таптап, андан соң сүт тутумунда калган сүттү чыгаруу үчүн экрандагы нускамаларды аткарыңыз.
 - Ысык суунун тамчылары сүт тутумунан чыгарылат.
- 5 Калган сүт менен LatteGo'ду муздатыкычта сактаңыз.

LatteGo'ду жакшы тазалоо

- 1 LatteGo кофемашинадан чыгарыңыз (40-сүрөт).
- 2 Калган сүттү төгүңүз.
- 3 Фиксатор баскычын басыңыз жана сүт үчүн идишти LatteGo алкагынан чыгарыңыз (41-сүрөт).
- 4 Бардык деталдарын идиш жуугуч машинада же агын суу алдында бир аз жылуу суу менен азыраак өлчөмдө суюк жуугуч каражатты кошуп жууңуз.

Классикалык сүт көбүктөндүргүчтү тазалоо (айрым түрлөр гана)

Классикалык сүт көбүктөндүргүчтү ыкчам тазалоо

- 1 Классикалык сүт көбүктөндүргүч машинага туура тиркелгенин текшериниз (12-сүрөт).
- 2 Чөйчөктү чоргонун астына коюңуз.
- 3 Тазалоо  сүрөтчөсүн басып, жогору жана ылдый жебелери аркылуу "Сүттү ыкчам тазалоо" программасын тандаңыз.
- 4 Ырастоо үчүн ОК сүрөтчөсүн басып, андан соң сүт көбүктөндүргүчтүн ичинде калган сүттү чыгаруу үчүн экрандагы нускамаларды аткарыңыз.
 - Ысык суунун тамчылары сүт тутумунан чыгарылат.
- 5 Сүт көбүктөндүргүчтү нымдуу кездеме менен тазалаңыз.

Классикалык сүт көбүктөндүргүчтү күн сайын тазалоо

- 1 Сүт көбүктөндүргүч толук муздаганга чейин күтүңүз.
- 2 Сүт көбүктөндүргүчтү солго эңкейтип, метал жана силикон бөлүгүн чыгарыңыз (42-сүрөт).
- 3 Үч бөлүгүн (43-сүрөт) ажыратып, аларды таза суу менен чайкаңыз же идиш жуугуч машинада жууңуз.

- 4 Сүт көбүктөндүргүчтүн үч бөлүгүн абада кургатып алып, аларды кайрадан чогултуп, сүт көбүктөндүргүчтү кайрадан машинага тиркеңиз.

AquaClean сууну тазалоо үчүн чыпка

Машинаңызда AquaClean ишке киргизилген. Сизге AquaClean суу чыпкасын суу идишине кофенңиздин даамы бузбаш үчүн койсо болот. Бул кофемашинада пайда болгон кебээрдин көлөмүн азайтып, кебээрден тазалоо зарылчылыгын төмөндөтөт. Сиз AquaClean суу чыпкасын жергиликтүү чекене сатуучулардан*, авторизацияланган соода борборлорунан же Интернетте <https://www.home-appliances.philips/parts-accessories> сайтынан сатып алсаңыз болот.

i *Жеткиликтүүлүгү ар бир өлкөдө ар кандай болот.

AquaClean чыпкасынын абалын көрсөткүч

AquaClean активдүү турганда, AquaClean чыпкасынын статусу ар дайым экранда пайыз менен көрүнөт.

- Эгер AquaClean чыпкасынын статусу 10% же андан аз болсо, машинаны күйгүзгөн сайын экранда билдирүү 2 секунддай көрүнөт. Бул билдирүүдө жаңы чыпка сатып алуу сунушталат.
- Эгер чыпканын статусу 0% болсо, машинаны күйгүзгөн сайын машина AquaClean чыпкасын алмаштырууну суранат.



AquaClean суу чыпкасын активдештирүү (5 мүнөт).

i Машина суу резервуарына чыпка коюлганын автоматтык түрдө аныктабайт. Андыктан "Тазалоо" менюсуна орнотулган ар бир жаңы AquaClean суу чыпкасын жандандыруу керек.

Машинада чыпканы активдештирүү тууралуу билдирүү көрүнбөй калганда, AquaClean суу чыпкасын активдештире аласыз, бирок алгач машинаны кебээрден тазалап алышыңыз керек болот.

i AquaClean суу чыпкасын колдонуудан мурун машинаңыз толугу менен кебээрден тазаланган болушу керек.

AquaClean суу чыпкасын активдештирүүдөн мурун, аны төмөндө сүрөттөлгөн ыкмада сууга салып, даярдап алуу керек болот. Андай кылбасаңыз, машинанын ичине суу эмес, аба кирип калып, катуу үн чыгарып иштеп, машина кофе демдей албай калышы мүмкүн.

- 1 "Тазалоо"  сүрөтчөсүн басып, жогору жана ылдый жебелери аркылуу "AquaClean" дегенди тандаңыз.
- 2 Ырастоо үчүн ОК сүрөтчөсүн басыңыз.
- 3 Активдештирүү экраны пайда болгондо, ОК сүрөтчөсүн кайрадан басыңыз. Экрандагы нускамаларды аткарыңыз.
- 4 Чыпканы 5 секунддай силкиңиз (44-сүрөт).
- 5 Чыпканы муздак суу куюлган кумурага жогору жагын ылдый каратып салып, аны силкиңиз/басыңыз (45-сүрөт).
- 6 Чыпканы суу резервуарындагы чыпканын штуцерине тигинен киргизиңиз. Аны мүмкүн болгон эң төмөнкү баллга жеткире басыңыз (46-сүрөт).
- 7 Суу резервуарын крандан чыккан суу менен толтуруңуз жана аны кайрадан машинага коюңуз.
- 8 Тиркелген болсо, LatteGo'ду чыгарыңыз (айрым түрлөр гана).
- 9 Идишти ысык суу чыга турган чоргого/сүт көбүктөндүргүчкө коюңуз.
- 10 Андан соң активдештирүү процессин баштоо үчүн баштоо/токтотуу  баскычын басыңыз.
- 11 Ысык суу чоргосунан/сүт көбүктөндүргүчтөн 1 мүнөттүн ичинде чыгарылат.

12 Эми чыпка ийгиликтүү активдештирилди.

AquaClean суу чыпкасын алмаштыруу (5 мүнөт).

Чыпкандан 95 литр суу өткөндөн кийин чыпка иштебей калат. Чыпканы алмаштырууну эстетүү үчүн AquaClean статусунун индикатору 0% чейин түшөт. AquaClean статус индикатору экранда көрүнгөндөн кийин, чыпканы машинаны кебээрдөн тазалабай туруп алмаштырсаңыз болот. AquaClean суу чыпкасын убагында алмаштырбасаңыз, AquaClean индикатору кандайдыр бир убакыттан кийин иштебей калат. Андай учурда чыпканы алмаштырышыңыз керек болот, бирок алгач машинаны кебээрдөн тазалап алышыңыз керек.

AquaClean статус индикатору 0% түшкөндө же машина AquaClean чыпкасын алмаштырууну эстеткенде:



- 1 AquaClean суу чыпкасын чыгарыңыз.
- 2 жаңы чыпканы орнотуп, аны "AquaClean суу чыпкасын активдештирүү (5 мүнөт)" бөлүмүндө сүрөттөлгөндөй ыкмада активдештириңиз.

i Машинада алмаштыруу керек экенин көрсөтпөсө да, AquaClean суу чыпкасын кеминде 3 ай сайын алмаштырып туруңуз.

Кебээрдөн тазалоо процедурасы (30 мүн.)

Машинаны тазалап, кебээрлерди кетирүү үчүн өлкөңүздө болгон Philips тейлөө өнүмдөрүн колдонууну сунуштайбыз. Эч кандай жагдайда күкүрт кычкылдыгынын, туз кычкылдыгынын, сульфамин кычкылдыгынын же уксус кычкылдыгынын (уксус) негизиндеги кебээрдн тазалагыч каражаттарды колдонбоңуз, анткени бул кофемашинада абанын айланышынын контурунун бузулушуна алып келиши мүмкүн жана кебээрдн талаптагыдай эрите албай калат. Прибордон кебээрдн тазалоо процедурасын аткарбоо дагы кепилдикти жокко чыгарууга алып келет. Philips кебээрдн тазалоо каражатын <https://www.home-appliances.philips/parts-accessories> интернет дүкөнүнөн сатып алууга болот.

Машинаны кебээрдн тазалоо керек болгондо, экранда билдирүү көрүнөт.

- 1 Колдонуучунун интерфейсндеги  сүрөтчөсүн басып, менюдан "Кебээрдн тазалоо" дегенди тандаңыз.
- 2 Экрандагы нускамаларды аткарыңыз.
- 3 Тиркелген болсо, LatteGo'ду же сүт көбүктөндүргүчтү чыгарыңыз.
- 4 Тамчыларды топтой турган поддонду жана кофе дандарын контейнерден чыгарып, аларды бошотуп, кайра ордуна коюңуз.
- 5 Суу резервуарын чыгарып, аны бошотуңуз. Андан соң AquaClean суу чыпкасын чыгарыңыз.
- 6 Суу резервуарына кебээрдн тазалоочу Philips каражатынын баарын куюп, ага сууну Эсеп/Тазалоо индикациясына чейин куюңуз (47-сүрөт). Андан соң аны кайрадан машинага салыңыз.
- 7 Чоң контейнерди (1,5 л) кофе чыгуучу чоргонун жана суу чыгуучу чоргонун астына коюңуз.
- 8 Андан соң кебээрдн тазалоо процедурасын баштоо үчүн баштоо/токтотуу  баскычын басыңыз. Кебээрдн тазалоо процедурасы 30 мүнөттөй созулуп, кебээрдн тазалоо циклинен жана чайкоо циклинен турат.
- 9 Машинадан суу чыкпай калганга чейин күтүңуз. Экранда билдирүү көрүнгөндө, суу резервуарын кайра толтуруңуз. Кебээрдн тазалоо процедурасы машинадан суу чыкпай калганда бүтөт.
- 10 Суу резервуарына жаңы AquaClean суу чыпкасын орнотуп, активдештириңиз.
 - Кебээрдн тазалоо процедурасы бүткөндөн кийин, машина сизге жаңы AquaClean чыпкасын орнотууну эскертет («AquaClean суу чыпкасын алмаштыруу (5 мүнөт).» караңыз).

 Кеңеш: AquaClean чыпкасын пайдалануу кебээрден тазалоо циклдеринин ортосундагы аралыкты узартууга жардам берет!

Кебээрди тазалоо процедурасын токтотуу учурундагы иш-аракеттер.

Кебээрден тазалоо процедурасынан башкаруу панелиндеги күйгүзүү/өчүрүү баскычын басуу менен чыга аласыз. Кебээрден тазалоо процедурасы аягына чыкканга чейин үзгүлтүккө учураса, төмөнкүлөрдү аткарыңыз:

- 1 Суу резервуарын бошотуп, жакшы чайкаңыз.
- 2 Суу резервуарына таза сууну Эсеп/Тазалоо индикациясына чейин куюп, машинаны кайрадан күйгүзүңүз.
- 3 Кандайдыр бир суусундукту демдөөдөн мурун, кол менен чайкоо циклин аткарыңыз. Кол менен чайкоо циклин аткаруу үчүн алгач суу резервуарына ысык сууну жарымына чейин куюңуз. Ал үчүн ысык суу функциясын кайра-кайра тандаңыз, андан соң майдаланган кофени тандабай туруп, алдын ала майдаланган кофеден 2 чөйчөк демдеңиз.

 Кебээрден тазалоо процедурасы бүтпөсө, машина кебээрден тазалоо процедурасын мүмкүн болушунча тезирээк аткарууну талап кылат.

Шаймандарга буйрутма берүү

Машинаны тазалап, кебээрин кетируү үчүн өлкөңүздө болгон кофе майын кетируүчү таблеткалар, AquaClean суу чыпкасы жана кебээрди кетируүчү каражат сыяктуу Philips тейлөө өнүмдөрүн колдонууну сунуштайбыз. Бул каражаттарды жергиликтүү чекене сатуучулардан, авторизацияланган тейлөө борборлорунан же Интернетте <https://www.home-appliances.philips/parts-accessories> сайтынан сатып алууга болот. Интернеттен деталдардын толук тизмесин билүү үчүн, кофемашинанын моделинин номерин киргизиңиз. Сиз моделдин номерин тейлөөчү эшиктин ички бетинен таба аласыз.

 Brita чыпкалары бул машинага ылайык келбейт.

Мүчүлүштүктөрдү оңдоо

Бул бөлүмдө машинаны колдонууда көп туш болгон жалпы көйгөйлөр тууралуу айтылган. Жардам берүүчү видеолор жана көп берилүүчү суроолордун толук тизмеси www.home.id/support сайтында жеткиликтүү. Эгер көйгөйдү чече албасаңыз, өлкөңүздөгү Керектөөчүлөрдү тейлөө борборуна кайрылыңыз. Байланыш маалыматын алуу үчүн кепилдик баракчасын караңыз.

Эскертүү сүрөтчөлөрү

Эскертүүчү сүрөтчө **Чечим**



Экранда "суу резервуары бош" сүрөтчөсү чыгат.

- Суу резервуары дээрлик бош. Суу резервуарына таза сууну максималдуу деңгээл индикаторуна чейин куюңуз.
- Суу резервуары ордунда эмес. Суу резервуары ордунда коюңуз.

Эскертүүчү Чечим сүрөтчө



- Экранда "дандарды кошуңуз" сүрөтчөлөрү чыгат.
- Кофе идишин кофе дандары менен толтуруңуз.



- Экранда "майдаланган кофе контейнери бош" сүрөтчөсү чыгат.
- Майдаланган кофе контейнери толуп калды. Машина иштеп жатканда майдаланган кофе контейнерин чыгарып же бошотуңуз. Аны кайра ордуна койгонго чейин 5 секунддай күтүңүз.



- Экранда "кайнатуу тобун киргизиңиз" сүрөтчөсү чыгат.
- Кайнатуу тобу ордунда эмес же туура эмес коюлган. Кайнатуу тобун чыгарып, ал ордуна отурганын текшерипиз. Ирээти менен нускамаларды көрүү үчүн "Кайнатуу тобун чыгаруу жана орнотуу" бөлүмүн караңыз.

Ката коддору

Төмөндө өзүңүз чече турган көйгөйлөрдү көрсөткөн ката коддорунун тизмесин табасыз. Видео нускамалар www.home.id/support сайтында жеткиликтүү. Эгер башка ката коду пайда болсо, өлкөңүздөгү Керектөөчүлөрдү тейлөө борборуна кайрылыңыз. Байланыш маалыматтарын кепилдик талонунан караңыз.

Ката коду	Көйгөй	Мүмкүн болгон чечим
01	Кофе түтүкчөсү бүтөлгөн.	Кофемашинаны өчүрүп, сууруп коюңуз. Кайнатуучу топту чыгарыңыз. Андан соң, алдын ала майдаланган кофе үчүн бөлүктүн капкагын ачып, ага кашыктын сабын салыңыз. Бүтөлүп калган тешик тазаланганча, аны жогору жана төмөн жылдырыңыз. Төмөндөгү сайтка барыңыз: www.home.id/support веб-сайтына кириңиз.
03	Кайнатуучу топ булганган же жакшы майланган эмес.	машинаны өчүрүңүз. Кайнатуучу топту таза суу менен чайкап, аны кургатып, анан майлаңыз. "Кайнатуучу топту тазалоо" бөлүмүн карап же бул сайтка кириңиз: www.home.id/support веб-сайтына кириңиз. Кофемашинаны кайрадан күйгүзүңүз.
04	Кайнатуу тобу туура эмес коюлган.	машинаны өчүрүңүз. Кайнатуу тобун чыгарып, кайрадан киргизиңиз. Кайнатуу тобун кайра машинага жылдыраардан мурун, анын туура орнотулганын текшерипиз. "Кайнатуучу топту колдонуу" бөлүмүн карап же бул сайтка кириңиз: www.home.id/support веб-сайтына кириңиз. Кофемашинаны кайрадан күйгүзүңүз.
05	Суу контурунда аба бар.	Машинаны өчүрүп, күйгүзүү менен кайрадан иштетиңиз. Иштесе, 2–3 чөйчөк ысык суу коюңуз. Эгерде кофемашинаны узак убакыт бою кебээрден тазалабасаңыз, тазалаңыз.
05	AquaClean чыпкасы орнотуу үчүн туура эмес даярдалган же бүтөлүп калган.	AquaClean чыпкасын чыгарыңыз, андан кийин кайрадан кофе даярдоого аракет кылыңыз. Эгерде бул ишке ашса, кайра орнотуудан мурун AquaClean чыпкасы талаптагыдай даярдалганын текшерипиз. AquaClean чыпкасын суу резервуарына кайтарып коюңуз. Эгер ал дагы эле иштебесе, чыпка толуп калып, аны алмаштыруу керектелиши мүмкүн.

Ката коду	Көйгөй	Мүмкүн болгон чечим
11	машинаны бөлмөнүн температурасына тууралоо керек	Транспорт/эшик температурасынан бөлмө температурасына туураланышы үчүн машинага бир аз убакыт бериңиз. машинаны 30 мүнөткө өчүрүп, кайрадан күйгүзүңүз. Эгер бул иштебесе, өлкөнүздөгү Керектөөчүлөрдү тейлөө борборуна кайрылыңыз. Байланыш маалыматын алуу үчүн кепилдик баракчасын караңыз.
14	Машина өтө ысып кетти.	машинаны 30 мүнөт өчүрүп, кайрадан күйгүзүңүз.
19	машина дубалдагы розеткага туура туташкан жок.	Кубат кабелинин кичинекей айрычасы машинанын артындагы розеткага туура туташканын текшериптир.

Мүчүлүштүктөрдү оңдоо жадыбалы

Бул бөлүмдө машинаны колдонууда көп туш болгон жалпы көйгөйлөр тууралуу айтылган. Жардам берүүчү видеолор жана көп берилүүчү суроолордун толук тизмеси www.home.id/support сайтында жеткиликтүү. Эгер көйгөйдү чече албасаңыз, өлкөнүздөгү Керектөөчүлөрдү тейлөө борборуна кайрылыңыз. Байланыш өзгөчөлүктөрүн алуу үчүн кепилдик баракчасын караңыз.

Көйгөй	Себеп	Чечим
Кофемашинамын ичинде кофе калдыктары бар.	Кофемашинаны тестирилөөдө чыныгы кофени пайдаландык.	Биз кофемашинаны жакшылап тазаладык, бирок анда мурдагыдай эле кофенин издери болушу мүмкүн. Муну менен катар кофемашина толук жаңы экенине кепилдик беребиз.
Тамчыларды чогултуучу поддон тез эле толуп калат / анда дайыма суу бар болот.	Бул нормалдуу көрүнүш. Ички контурларын жана кайнатуучу топту жуу үчүн кофемашина сууну колдонот. Бул суунун бир бөлүгү ички системалардан чыгат жана тамчы агуучу поддонго куюлат.	Тамчы агуучу поддонду күн сайын же тамчы агуучу поддон толгонун билдирген кызыл индикатор чыкканда бошотуу керек. Кеңеш: жуугандан кийин андан агын сууну чогултуу үчүн чоргонун алдына чыны коюп коюңуз.
"Кофе тунмасы үчүн контейнерди тазалоо" сүрөтчөсү өчпөй жатат.	Майдаланган кофе контейнерин машина өчкү кезде бошотконсуз, же аны ордуна өтө тез койгонсуз.	Ар дайым майдаланган кофе контейнерин машина күйүк кезде бошотуңуз. Майдаланган кофе контейнерин чыгарып, жок дегенде 5 секунд күтүп, андан кийин кайрадан киргизиңиз.
Машина контейнер толбосо да, майдаланган кофе контейнерин бошотууну сунуштайт.	Кофемашина кофе тунмасы үчүн контейнерди акыркы тазалоодо циклдер эсептегичин баштапкы абалга келтирген эмес.	Майдаланган кофе контейнерин орнотконуңуздан кийин дайыма 5 секунддай күтө туруңуз. Ушундай жол менен майдаланган кофени эсептегич нөлгө коюлат жана кофе шайбаларынын саны туура эсептелет.

Көйгөй	Себеп	Чечим
Майдаланган кофе контейнери өтө толуп калган жана дисплейде "майдаланган кофе контейнери бош" сүрөтчөсү көрүнгөн жок.	Тамчыларды топтой турган поддонду майдаланган кофе контейнерин бошотпой туруп алып салдыңыз.	Ар дайым майдаланган кофе контейнерин машина күйүк кезде бошотуңуз. Эгер майдаланган кофе контейнерин машина өчүп турганда бошотсоңуз, майдаланган кофе эсептегичи баштапкы абалга келбейт.
Мен кайнатуучу топту чыгара албай жатам.	Кайнатуучу топ туура эмес жайгашкан.	Төмөндөгүдөй түрдө кофемашинанын жөндөөлөрүн баштапкы абалга келтирүүнү аткарыңыз: тейлөөчү эшикти жабыңыз жана суу резервуарын кайра орнотуңуз. Машинаны өчүрүп, кайра күйгүзүңүз жана суусундуктун сүрөтчөлөрүндөгү жарыктар күйгүчө күтүңүз. Кайнатуу тобун алып салууга кайра аракет кылып көрүңүз. Ирээти менен нускамаларды көрүү үчүн "Кайнатуу тобун чыгаруу жана киргизүү" бөлүмүн караңыз.
Кайнатуу тобун коё албай жатам.	Кайнатуучу топ туура эмес жайгашкан.	Төмөндөгүдөй түрдө кофемашинанын жөндөөлөрүн баштапкы абалга келтирүүнү аткарыңыз: тейлөөчү эшикти жабыңыз жана суу резервуарын кайра орнотуңуз. Кайнатуу тобун сыртта калтырыңыз. Машинаны өчүрүп, сууруп коюңуз. 30 секунд күтүп, машинаны кайра сайып, күйгүзгөндөн кийин суусундуктун сүрөтчөлөрүндөгү жарыктар күйгүчө күтө туруңуз. Андан кийин кайнатуу тобун туура абалга коюп, аны кайра машинага салыңыз. Ирээти менен нускамаларды көрүү үчүн "Кайнатуу тобун чыгаруу жана киргизүү" бөлүмүн караңыз.
Кофе супсак.	Кайнатуу тобу булганган же майлоо керек.	Кайнатуучу топту («Кайнатуучу топту кофемашинадан чыгаруу» караңыз) чыгарыңыз, аны агын суу менен жууңуз, кургатыңыз. Андан кийин кыймылдуу бөлүктөрүн майлаңыз («Кайнатуучу топту майлоо» караңыз).

Көйгөй	Себеп	Чечим
	Кофемашина автоматтык жөнгө салуу процедурасын аткарат. Бул процедура кофемашина биринчи жолу колдонулганда, кофе данынын башка түрү тандалганда же пайдаланууда узак тыныгуудан кийин автоматтык түрдө иштейт.	Кофемашинага автоматтык жөнгө салуу процедурасын аткаруу мүмкүнчүлүгүн берүү үчүн, алгач 5 чыны кофе даярдаңыз.
	Кофе майдалагыч өтө чоң майдалап жатат.	Кофе майдалагычын жакшыраак (төмөнкү) жөндөөгө коюңуз. Толук айырманы сезүү үчүн 2–3 суусундукту демдеңиз.
Кофе жакшы ысый элек.	Өтө төмөн температура орнотулган.	Температураны максималдуу жөндөөгө коюңуз. Температураны тууралоо үчүн "Жөндөөнү" басыңыз. ⚙ сүрөтчө.
	Муздак чөйчөк суусундуктун температурасын төмөндөтөт.	Чөйчөктөрдү ысык суу менен чайкап, алдын ала ысытыңыз.
	Сүт кошуу суусундуктун температурасын төмөндөтөт.	Ысык же муздак сүт кошулганынан көз карандысыз, бул дайыма кофенин температурасын төмөндөтөт. Чыныны ысык суу менен чайкап, ысытыңыз.
Кофе акпайт же өтө жай агат.	AquaClean суу үчүн чыпкасы орнотуу үчүн туура эмес даярдалган.	AquaClean чыпкасын чыгарып, бир аз ысык суу чыгарыңыз. Эгер бул иштесе, AquaClean чыпкасы туура эмес орнотулган. AquaClean чыпкасын кайра орнотуп, иштетиңиз жана "AquaClean суу чыпкасы" бөлүмүндөгү бардык кадамдарды аткарыңыз.
		Пайдаланууда узак убакыт тыныгуудан кийин AquaClean суу үчүн чыпкасын кайрадан колдонууга даярдап жана 2-3 чыны суу чыгарыңыз.
	AquaClean суу үчүн чыпкасы бүтөлүп калган.	AquaClean суу үчүн чыпкасын 3 айда бир жолу алмаштырыңыз. 3 ай колдонулган чыпка бүтөлүп калышы мүмкүн.
	Кофе майдалагыч өтө майда тартат.	Чоңураак тартууга (жогорку маани) орнотуп, кофе майдалагычты жөндөңүз. Бул кофенин даамына таасирин тийгизиши мүмкүн экенине көңүл буруңуз.
	Кайнатуучу топ булганган.	Кайнатуучу топту чыгарыңыз аны агын суу менен жууңуз («Кайнатуучу топту агын суу алдында тазалоо» караңыз).

Көйгөй	Себеп	Чечим
	Кофе чыгуучу чорго булганган.	Кофе чыгуучу чоргону жана анын тешигин ершик же ийне менен тазалаңыз.
	Майдаланган кофени берүү жолу бүтөлгөн.	Кофемашинаны өчүрүңүз жана кайнатуучу топту чыгарыңыз. Алдын ала майдаланган кофе үчүн бөлүктүн капкагын ачып, ага кашыктын сабын салыңыз. Бүтөлүп калган тешик тазаланганча, аны жогору жана төмөн жылдырыңыз (33-сүрөт).
	Кофемашинанын контурунда кебээр пайда болгон.	кофемашинаны кебээрден тазалоону жүргүзүңүз. Кофемашина эскерткенде аны ар дайым кебээрден тазалаңыз.
Сүт көбүгүн алуу мүмкүн эмес.	LatteGo менен машиналар: LatteGo туура эмес чогултулган.	Сүт контейнери LatteGo алкагына туура тиркелгенин текшерипиз ("чык дейт").
	LatteGo менен машиналар: сүт контейнери жана/же LatteGo кирдеп калган.	LatteGo'ду ажыратып, эки бөлүгүн тең крандын астында чайкап же аларды идиш жуугуч машинада жууңуз.
	Классикалык сүт көбүктөндүргүч менен машиналар: сүт көбүктөндүргүч туура эмес чогулган.	Классикалык сүт көбүктөндүргүч туура чогултулганын текшерипиз («Классикалык сүт көбүктөндүргүчтү чогултуу (айрым моделдер гана)» караңыз).
	Колдонулган сүттүн түрү көбүртүүгө ылайыктуу эмес.	Сүттү көбүктөндүрүү жана анын сапаты сүттүн түрүнө жараша болот. Төмөнкү сүт түрлөрү жакшы көбүктөнөрүн аныктадык: жарым майлуу же ынак уй сүтү жана лактозасыз сүт.
LatteGo сүт контейнеринин түбүнөн сүт агып жатат.	Алкак жана сүт контейнери туура орнотулган эмес.	Алгач сүт контейнеринин жогору жагын алкактын жогору жагындагы илмектин астына киргизиңиз. Андан соң сүт контейнеринин ылдыйкы бөлүгүн басыңыз. Ордуна киргенден кийин чыкылдаган үн угулат.
	Сүт контейнери жана/же LatteGo кирдеп калган.	LatteGo'ду ажыратып, эки бөлүгүн тең крандын астында чайкап же аларды идиш жуугуч машинада жууңуз.
Машинадан агып жатат окшойт.	Машина суу менен ички контурду жана кайнатуу тобун чайкайт. Бул суунун бир бөлүгү ички системалардан чыгат жана тамчы агуучу поддонго куюлат. Бул нормалдуу көрүнүш.	Тамчы агуучу поддонду күн сайын же тамчы агуучу поддон толгонун билдирген индикатор капкак аркылуу калкып чыкканда бошотуу керек. Кеңеш: Жуугандан кийин андан агын сууну чогултуу жана тамчы агуучу поддондо суунун көлөмүн азайтуу үчүн чоргонун алдына чыны коюп коюңуз.

Көйгөй	Себеп	Чечим
	Тамчы агуучу поддон толуп калган, ошондуктан кофемашинадан суу аккандай таасир жаралат.	Тамчы агуучу поддонду күн сайын же тамчы агуучу поддон толгонун билдирген индикатор капкак аркылуу калкып чыкканда бошотуу керек.
	Суу резервуары толук киргизилген эмес, суу резервуарынан суу агып жатат жана кофемашинага аба кирип кеткен.	Суу резервуары туура абалда жайгашканын текшерип: аны чыгарып, мүмкүн болушунча терең түртүп салыңыз.
	Кайнатуу тобу булганган/толуп калган.	Кайнатуу тобун чайкаңыз.
	Кофемашина түз горизонталдуу бетте орнотулган эмес.	Кофемашинаны тамчы агуучу поддон толуп кетпеши жана тамчы агуучу поддонду толтуруу индикатору талаптагыдай иштеши үчүн горизонталдуу бетке орнотуңуз.
AquaClean суу үчүн чыпкасын активдештире албай жатам, муну менен катар кофемашина кебээрди тазалоо процедурасын сурап жатат.	Экранда AquaClean эстетикчи көрсөтүлгөндөн кийин чыпка убагында орнотулуп же алмаштырылган эмес. Бул мындан кийин машинаңыз кебээрдөн толук таза эмес экенин билдирет.	Адегенде машинаңызды кебээрдөн тазалап, андан кийин AquaClean суу чыпкасын орнотуңуз.
Жаңы суу чыпкасы туура келген жок.	Philips AquaClean суу чыпкасынан башка чыпканы орнотууга аракет кылып жатасыз.	Машинаңызга бир гана Philips AquaClean суу чыпкасы гана туура келет.
	AquaClean суу чыпкасындагы резина шакек ордунда эмес.	AquaClean суу үчүн чыпкага резина шакекти кайра коюңуз.
Кофемашина катуу үн чыгарат.	Кофемашина иштөө процессинде бираз үн чыгарат - бул нормалдуу.	Эгерде кофемашина бөтөнчө үн чыгарса, кайнатуучу топту тазалаңыз жана аны майлаңыз («Кайнатуучу топту майлоо» караңыз).
	AquaClean суу үчүн чыпкасы туура эмес даярдалган, эми кофемашинага аба кирип кетти.	AquaClean суу чыпкасын суу резервуарынан чыгарып, кайра ордуна коюудан мурун аны колдонууга туура даярдаңыз. Кадамдык нускаманы «AquaClean сууну тазалоо үчүн чыпка» бөлүмүнөн караңыз.
	Суу резервуары толук киргизилген эмес жана кофемашинага аба кирип кеткен.	Суу резервуары туура абалда жайгашканын текшерип: аны чыгарып, мүмкүн болушунча терең түртүп салыңыз.

Техникалык мүнөздөмөлөр

Өндүрүүчү буюмдун техникалык мүнөздөмөлөрүн жакшыртуу укугун өзүнө калтырат. Бардык алдын ала белгиленген сандар болжолдуу болуп эсептелет.

Сүрөттөмө	Маани
Өлчөм (э x б x т)	246 x 377 x 434 mm
Салмагы	7–7.5 кг
Кубаттоо кабелинин узундугу	800-1200 mm
Суу резервуары	1,8 литр
Кофе дандары үчүн идиштин сыйымдуулугу	275 g
Майдаланган кофе контейнеринин сыйымдуулугу	12 шайба
LatteGo (сүт контейнери) сыйымдуулугу	250 мл
Чоргонун жөнгө салынуучу бийиктиги	88–145 мм
Номиналдуу чыңалуу — Кубаттуулук рейтингги — Кубаттоо булагы	Тейлөөчү эшиктин ички бетиндеги маалыматтар бар энбелгини караңыз (A9 сүрөтү)

Автоматтык эспрессо кофе машинасы

Өндүрүүчү: «ДАП Б.В.», Нидерланд, Драхтен, 9206АД, Туссендиепен 4 а

Импорттоочу: кошумча маалымат алуу үчүн тиркемени караңыз.

EP4341, EP4343, EP4346, EP4349, EP5441, EP5443, EP5444, EP5447: 230 V; 50 Hz; 1500 W же 220-240 V; 50 Hz; 1500 W

I класстагы жабдык

Үй тиричилигине керектөө үчүн

Румынияда же Кытайда жасалган, аппараттын же таңгагынын өндүрүлгөн өлкөсүн текшериниз

Сактоо шарты, иштетүү

Температура	0 °C - +50 °C
Тийиштүү нымдуулугу	20 % - 95 %
Атмосфералык басым	85 - 109 kPa



Пластик эмес таңгактоочу материалдар кагаздан же картондон турат.



Пластикалык таңгактоочу материалдар, эгерде башкасы белгиленбесе, LDPEден турат.

Оглавление

Обзор кофемашины (рис. А)	105
Панель управления	106
Введение	106
Перед первым использованием	107
Приготовление напитков	108
Персонализация напитков	111
Настройка параметров кофемашины	112
Снятие и установка варочной группы	114
Очистка и уход	114
Фильтр для очистки воды AquaClean	117
Процесс очистки от накипи (30 мин.)	119
Заказ принадлежностей	120
Поиск и устранение неисправностей	120
Технические характеристики	126

Обзор кофемашины (рис. А)

A1	Панель управления	A10	Этикетка с данными, содержащая номер модели
A2	Площадка для чашек	A11	Резервуар для воды
A3	Отделение для предварительно молотого кофе	A12	Носик для подачи горячей воды
A4	Крышка контейнера для кофейных зерен	A13	Контейнер для кофейной гущи
A5	Регулируемый носик выхода кофе	A14	Передняя панель контейнера для кофейной гущи
A6	Переключатель регулировки помола	A15	Крышка поддона для капель
A7	Контейнер для кофейных зерен	A16	Поддон для капель
A8	Варочная группа	A17	Индикатор заполнения поддона для капель
A9	Эксплуатационная крышка		

Дополнительные принадлежности

A18	Фильтр для очистки воды AquaClean	A21	Классический вспениватель молока (только для некоторых моделей)
A19	Мерная ложка	A22	LatteGo (емкость для молока) (только для некоторых моделей)
A20	Тестовая полоска для измерения жесткости воды		

Панель управления

Эта эспрессо-кофемашина выпускается в нескольких версиях, которые различаются панелями управления. Каждая версия имеет свой собственный номер модели. Номер модели указан на этикетке с данными на внутренней панели сервисной дверцы (см. рис. А9). Номер модели также можно найти, нажав на значок настроек  и выбрав пункт «Поддержка».

Обзор всех кнопок и значков см. на рис. С и D. Ниже приводится соответствующее описание.

Для навигации между элементами на экране используйте стрелки вверх и вниз. Коснитесь значка «ОК» для выбора или для подтверждения выбранного варианта.

Все модели (рис. С/D/E)

Поз. С1/D1/E1 — значки напитков, выбираемых одним касанием

С3. Значки навигации (вверх, вниз, назад, ОК)

С6. Меню очистки 

С2. Кнопка  «Старт/стоп»

С4. Дисплей

С7. Персональные профили 

Поз. D2/E2 — меню, вызываемое с помощью значка More Drinks (Другие напитки)

С5. Настройки кофемашины 

С8. Кнопка включения/выключения

Только для моделей EP4327, EP4324, EP4321 (рис. С)

Поз. С1 — значки напитков, выбираемых одним касанием: Espresso (Эспрессо), Coffee (Кофе), Americano (Американо), Caffé Crema (Кафе крема), Ristretto (Ристретто), Hot Water (Горячая вода) и Steam (Пар)

Только для моделей EP4349, EP4346, EP4343, EP4341 (рис. D)

Поз. D1 — значки напитков, выбираемых одним касанием: Espresso (Эспрессо), Coffee (Кофе), Americano (Американо), Cappuccino (Капучино), Latte Macchiato (Латте макиато), Café au lait (Кофе латте)

Только для моделей EP5447, EP5444, EP5443, EP5441 (рис. E)

Поз. E1 — значки напитков, выбираемых одним касанием: Espresso (Эспрессо), Coffee (Кофе), Americano (Американо), Cappuccino (Капучино), Latte Macchiato (Латте макиато), Café au lait (Кофе латте)

Введение

Поздравляем с приобретением автоматической кофемашины Philips! Чтобы воспользоваться всеми преимуществами нашей поддержки, зарегистрируйте продукт на веб-сайте **www.home.id**.

Перед первым использованием кофемашины внимательно ознакомьтесь с данным руководством и сохраните его на будущее.

Перед первым использованием промойте горячей водой все съемные принадлежности, которые будут контактировать с водой или молоком. Чтобы помочь вам начать и оптимально использовать свою кофемашину, мы предлагаем поддержку с помощью нескольких способов. В комплекте вы найдете:

- 1 Краткое руководство с иллюстрированными инструкциями по эксплуатации и с информацией по очистке и обслуживанию.
- 2 Отдельную брошюру с инструкциями по способам безопасного использования кофемашины.
- 3 Для получения онлайн-поддержки (эта расширенная версия руководства пользователя, ответы на часто задаваемые вопросы, видео и т. д.) отсканируйте QR-код на обложке данной брошюры, чтобы загрузить приложение HomeID, или посетите веб-сайт www.home.id/support. QR-код также можно найти, нажав на значок настроек  и выбрав пункт «Поддержка».

i При тестировании машины мы использовали настоящий кофе. Мы тщательно очистили машину, однако в ней по-прежнему могут присутствовать следы кофе. При этом мы гарантируем, что устройство полностью новое.

Кофемашина автоматически регулирует количество молотого кофе, необходимого для получения наилучшего вкуса напитка. Нужно приготовить не менее 5 чашек кофе, чтобы кофемашина выполнила автоматическую настройку.

Перед первым использованием обязательно промойте LatteGo (капучинатор) или классический вспениватель молока.

Перед первым использованием

Выберите русский язык и следуйте инструкциям на экране.

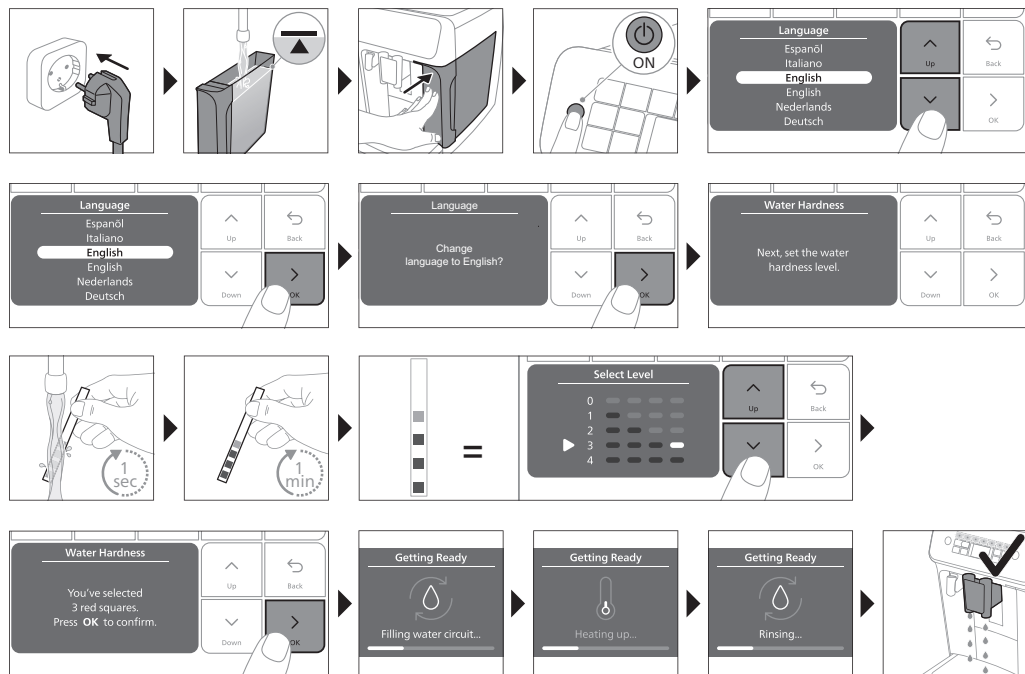

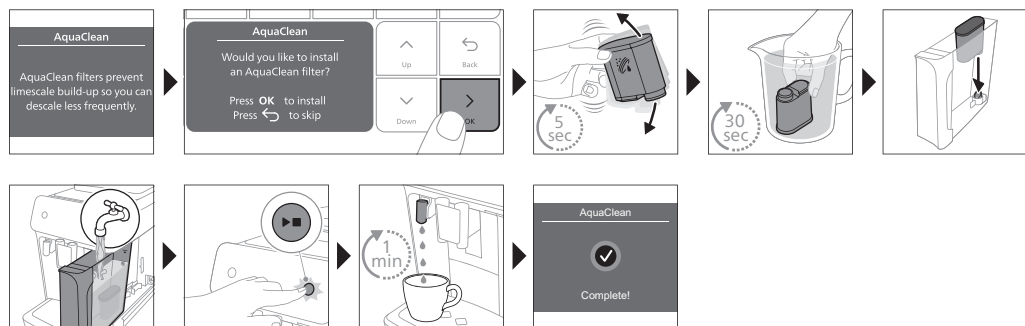

Сборка LatteGo

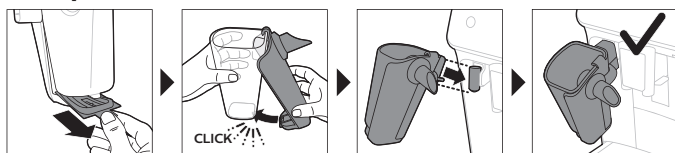

Сборка классического вспенивателя молока (только для некоторых моделей)

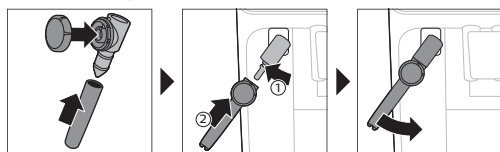

Приготовление напитков

Общие шаги

- 1 Заполните резервуар для воды водопроводной водой и засыпьте в контейнер кофейные зерна.
- 2 Вставьте сетевой шнур в разъем, расположенный на задней панели кофемашины. Вставьте вилку сетевого шнура в розетку электросети.
- 3 Нажмите кнопку включения/выключения, чтобы включить кофемашину.
 - Кофемашина начнет нагреваться и запустит цикл автоматической промывки.
 - Когда все индикаторы значков напитков будут гореть непрерывно, кофемашина готова к использованию.
- 4 Поставьте чашку под носик выхода кофе. Сдвиньте носик выхода кофе вверх или вниз, чтобы настроить его высоту в зависимости от размера чашки или стакана (Рис. 1).

Приготовление кофе из зерен

- 1 Для приготовления кофе коснитесь значка напитка по вашему выбору (Рис. 2) или нажмите значок других напитков «More Drinks» (Рис. 3) (только для некоторых моделей).

- Теперь вы можете настроить напиток с учетом своего личного вкуса (Рис. 4). Используйте стрелки вверх и вниз для настройки крепости кофе (Рис. 5). Коснитесь значка «ОК», если хотите скорректировать также и другие настройки (Рис. 6).
- 2 Нажмите кнопку «Старт/стоп» ►■, чтобы в любое время начать процесс приготовления выбранного напитка.
- 3 Чтобы прервать выдачу кофе до завершения процедуры, нажмите кнопку «Старт/стоп» ►■ еще раз.

i Чтобы одновременно приготовить 2 чашки кофе, коснитесь значка напитка дважды или выберите значок «2x», прокрутив специальную полосу.

⚠ Не используйте карамелизированные или ароматизированные кофейные зерна.

Приготовление напитков на молочной основе с LatteGo (капучинатор)

⚠ LatteGo состоит из капучинатора, рамки и крышки для хранения. Чтобы избежать протекания, убедитесь перед заполнением капучинатора, что рамка и капучинатор правильно установлены.

- 1 Чтобы выполнить сборку LatteGo, сначала установите верхнюю часть капучинатора под фиксатором в верхней части рамки (Рис. 7). Затем нажмите до упора на нижнюю часть капучинатора. Вы услышите щелчок, когда он встанет на место (Рис. 8).

Примечание. Прежде чем соединять капучинатор и рамку, убедитесь, что они чистые.

- 2 Слегка наклоните LatteGo и поместите на носик подачи горячей воды (Рис. 9). Затем нажмите на него до упора, пока он не зафиксируется на месте (Рис. 10).
- 3 Заполните LatteGo молоком (Рис. 11). Не заполняйте его выше отметки максимального уровня.

i Если вы персонализировали объем молока, может потребоваться заполнять капучинатор больше или меньше того уровня, который указан для этого напитка на LatteGo.

☞ Для достижения оптимальных результатов всегда используйте молоко непосредственно из холодильника.

- 4 Поставьте чашку на поддон для капель.
- 5 Нажмите значок выбранного вами напитка на основе молока или значок других напитков «More Drinks» (только для некоторых моделей) и выберите другой напиток (см. «Персонализация напитков»)
 - Теперь вы можете отрегулировать напиток с учетом своих предпочтений.
- 6 Нажмите кнопку «Старт/стоп» ►■.
 - При варке капучино, флэт уайт или латте макиато кофемашина сначала подает молоко, а затем кофе. При варке кофе-латте или кофе с молоком машина сначала подает кофе, а затем молоко.
 - Чтобы прекратить подачу молока, прежде чем кофемашина выдаст заданный объем, нажмите кнопку «Старт/стоп» ►■.
- 7 Чтобы остановить подачу уже смешанного напитка (молоко и кофе) до завершения работы кофемашины, нажмите и удерживайте кнопку «Старт/стоп» ►■.

Вспенивание или подогревание молока с помощью классического вспенивателя молока

! Всегда используйте молоко непосредственно из холодильника для обеспечения наилучшего качества пены.

- 1 Наклоните черную силиконовую ручку на кофемашине влево и надвиньте на нее вспениватель молока (Рис. 12).
- 2 Налейте в чашку для молока примерно 100 мл молока для приготовления капучино или примерно 150 мл молока для латте макиато.
- 3 Погрузите вспениватель молока примерно на 1 см в молоко.
- 4 Нажмите на значок пара (Рис. 13).
- 5 Для вспенивания молока поверните регулятор на классическом вспенивателе молока, установив указатель на значок вспенивания молока (Рис. 14). Для подогрева молока поверните регулятор на классическом вспенивателе молока, установив указатель на значок обычного молока (Рис. 15).
- 6 Убедитесь, что значок на регуляторе классического вспенивателя молока совмещен с черной стрелкой.
- 7 Нажмите кнопку «Старт/стоп» ►■, чтобы запустить процедуру (Рис. 16).
 - Кофемашина начнет нагреваться, пар под давлением пропускается через молоко и оно будет вспениваться или нагреваться. Небольшие струи горячей воды могут подаваться классическим вспенивателем молока.
- 8 Когда молочная пена в кувшине для молока достигнет требуемого объема или же молоко в нем нагреется до нужной температуры, нажмите кнопку «Старт/стоп» ►■ еще раз, чтобы остановить вспенивание/нагрев молока.

i Никогда не пропускайте пар через молоко дольше 90 секунд. Прохождение пара автоматически останавливается через 90 секунд.

i Чтобы получить наилучшее качество молочной пены, не перемещайте чашку для молока во время процесса вспенивания.

Дополнительная порция (ExtraShot) (только для некоторых моделей)



Ваша кофемашина предоставляет возможность добавления дополнительной порции ристретто в кофейные и молочные напитки, например, если вы предпочитаете более крепкий кофе.

- 1 Поставьте чашку под носик.
- 2 Коснитесь одного из значков напитков, выбираемых одним касанием, чтобы выбрать нужный напиток, или же значка других напитков «More Drinks» (только для некоторых моделей), чтобы выбрать этот напиток.
- 3 С помощью стрелки вверх выберите уровень крепости напитка, а затем — функцию ExtraShot (Рис. 17).
- 4 Коснитесь значка «ОК», если хотите персонализировать другие настройки. Затем нажмите кнопку «Старт/стоп» ►■, чтобы начать процесс приготовления напитка.
- 5 Чтобы прервать подачу напитка до завершения процедуры, нажмите кнопку «Старт/стоп» ►■ еще раз.

i Выбрав функцию ExtraShot, можно приготовить только одну чашку кофе за один раз.

Приготовление напитка из молотого кофе



Вы можете использовать при желании предварительно молотый кофе вместо зерен — например, если вы предпочитаете другой сорт кофе или кофе без кофеина.

- 1 Откройте крышку отделения для молотого кофе и засыпьте в него одну мерную ложку (без верха) предварительно молотого кофе. Затем закройте крышку (Рис. 18).
- 2 Коснитесь одного из значков напитков, выбираемых одним касанием, или же значка других напитков «More Drinks» (только для некоторых моделей), чтобы выбрать этот напиток.
- 3 Выберите режим приготовления предварительно молотого кофе. Это можно сделать двумя различными способами:
 - с помощью кнопки со стрелкой вниз выберите нижний уровень крепости, а затем — режим приготовления предварительно молотого кофе;
 - нажмите на значок настроек  и с помощью кнопки со стрелкой вниз выберите режим приготовления предварительно молотого кофе.
- 4 Чтобы прервать подачу кофе до завершения процедуры, нажмите кнопку «Старт/стоп»  еще раз.

i Когда выбирается режим приготовления предварительно молотого кофе:

- он автоматически сохраняется;
- одновременно можно приготовить только одну чашку кофе;
- вы не можете выбрать другой уровень крепости;
- Вы не можете выбрать функцию Дополнительная порция (ExtraShot).

Подача горячей воды

- 1 Если установлены капучинатор LatteGo или классический вспениватель молока, снимите их с креплений.
- 2 Поставьте чашку под носик для подачи горячей воды.
- 3 Нажмите значок горячей воды «Hot Water» (только для некоторых моделей) или же значок других напитков «More Drinks» (только для некоторых моделей), чтобы выбрать горячую воду (Рис. 3).
- 4 С помощью кнопок со стрелками вверх и вниз отрегулируйте количество и/или температуру воды в соответствии со своими предпочтениями.
- 5 Нажмите кнопку «Старт/стоп» .
 - Горячая вода подается из носика для горячей воды (Рис. 19).
- 6 Чтобы прекратить подачу горячей воды до окончания работы кофемашины, нажмите кнопку «Старт/стоп»  еще раз.

Персонализация напитков

Пользуясь этой кофемашиной, вы можете отрегулировать настройки приготовления напитка в соответствии со своими предпочтениями и сохранить их в личном профиле. Различные профили имеют различный цвет.



Выбрав напиток посредством нажатия на один из значков напитков или нажатия на значок других напитков «More Drinks» (только для некоторых моделей), можно выполнить следующие действия:

- 1 Отрегулировать уровень крепости, перемещая соответствующий значок вверх и вниз (Рис. 20).
Имеется 5 уровней крепости, минимальный является самым мягким, а максимальный — самым крепким.
- 2 Отрегулировать количество кофе и/или количество молока (только для некоторых моделей), перемещая соответствующие значки вверх и вниз (Рис. 21). Для каждой настройки имеется 5 значений количества.

i По окончании приготовления кофе выбранные настройки будут автоматически сохранены в выбранном профиле.

Выбор профиля

Вы можете выбрать профиль и сохранить рецепт, используя режим профилей выбора кофе (My Coffee Choice Profiles).

- 1 Коснитесь значка профилей  несколько раз, чтобы выбрать один из цветов профилей. Все профили имеют различный цвет.
- 2 Выберите напиток, нажав на один из значков напитков, либо на значок других напитков «More Drinks» (только для некоторых моделей).
- 3 Отрегулируйте настройки напитка по своему вкусу.
- 4 Нажмите кнопку «Старт/стоп» , чтобы приготовить выбранный напиток
 - Ваши новые настройки будут сохранены в выбранный цветной профиль.

i Вы можете в любой момент восстановить заводские настройки кофемашины (см. «Восстановление заводских настроек»).

Профиль гостя

В вашей кофемашине имеется профиль гостя. Если выбран профиль гостя, подсветка значка профиля отключается. При выборе этого профиля настройки можно по-прежнему настраивать в соответствии с вашими предпочтениями, но рецепты приготовления напитков сохраняться не будут.

Настройка параметров кофемашины

Установка степени жесткости воды

💡 Мы рекомендуем вам установить настройку жесткости воды в соответствии с уровнем жесткости воды в вашем регионе, чтобы обеспечить оптимальную работу кофемашины и долгий срок ее эксплуатации. Это также избавит вас от необходимости выполнять очистку от накипи слишком часто. По умолчанию настройка жесткости воды составляет 4: жесткая вода.

Используйте тестовую полоску жесткости воды (входит в комплект поставки) для определения этого показателя в вашем регионе:

- 1 Погрузите тестовую полоску в водопроводную воду или подержите ее в течение 1 секунды под струей водопроводной воды, вытекающей из крана (Рис. 22).
- 2 Подождите 1 минуту. Количество покрасневших сегментов на тестовой полоске указывает уровень жесткости воды (Рис. 23).

Настройте для кофемашины правильный уровень жесткости воды:

- 1 Коснитесь значка настроек  и с помощью стрелок вверх и вниз выберите пункт «Жесткость воды». Затем коснитесь значка «ОК» для подтверждения.
- 2 Используйте стрелки вверх и вниз для выбора уровня жесткости воды. Количество красных сегментов на дисплее должно совпадать с количеством красных сегментов на тестовой полоске (Рис. 24).
- 3 После установки необходимой жесткости воды коснитесь значка «ОК» для подтверждения.

Регулировка параметров кофемолки

Вы можете изменить уровень крепости кофе с помощью переключателя регулировки помола, расположенного в контейнере для кофейных зерен. Чем меньше значение настройки помола, тем мельче будет осуществляться помол кофейных зерен и тем крепче получается кофе. На выбор доступны 12 различных настроек помола.

Предварительная настройка кофемашины обеспечивает получение наилучшего вкуса напитка из ваших кофейных зерен. Поэтому мы рекомендуем не регулировать настройки кофемолки, пока вы не приготовите 100–150 чашек напитка (около 1 месяца использования).

i Настройка помола может выполняться только в момент, когда кофемашина находится в режиме помола кофейных зерен. Чтобы полностью почувствовать разницу, необходимо приготовить 2–3 напитка.

A Не поворачивайте переключатель регулировки помола более чем на одно деление за один раз, чтобы избежать поломки кофемолки.

- 1 Поставьте чашку под носик выхода кофе.
- 2 Откройте крышку контейнера для кофейных зерен.
- 3 Нажмите кнопку эспрессо, а затем кнопку «Старт/стоп» ►■.
- 4 Когда кофемолка начнет размалывать зерна, нажмите на переключатель регулировки помола и поверните его влево или вправо (Рис. 25).

Настройка других параметров кофемашины

Нажав на значок настроек , можно настроить следующие параметры кофемашины:

- Жесткость воды: вы можете выбрать между 5 уровнями жесткости с учетом жесткости воды в вашем регионе.
- Время ожидания: можно выбрать 15, 30, 60 или 180 мин.
- Яркость дисплея: можно выбрать низкую, среднюю и высокую.
- Язык
- Сигнал: можно включить или выключить звуковые сигналы кофемашины.
- Температура: можно выбрать одну из трех температур приготовления кофе.
- Передняя подсветка (только у некоторых моделей): можно выбрать настройку «всегда вкл.», «во время приготовления» или «всегда выкл.».
- Единицы измерения: можно выбрать мл или унции.

Восстановление заводских настроек

Кофемашина предоставляет вам возможность в любой момент восстановить заводские настройки.

- 1 Коснитесь значка настроек .
- 2 Перемещая соответствующие значки вверх и вниз, выберите пункт «Заводские настройки». Подтвердите, нажав на значок «ОК».
- 3 Нажмите кнопку «Старт/стоп» ►■, чтобы подтвердить ваше желание восстановить настройки.
 - После этого происходит восстановление настроек.

i По умолчанию восстанавливаются следующие заводские настройки: жесткость воды, время ожидания, яркость, подсветка дисплея, промывка при запуске, сигнал, температура, передняя подсветка, профили.

Снятие и установка варочной группы

Посетите веб-сайт www.home.id/support для получения подробных видеоинструкций по процедурам извлечения, установки и очистки варочной группы.

Извлечение варочной группы из кофемашины

- 1 Выключите кофемашину.
- 2 Снимите резервуар для воды и откройте сервисную дверцу (Рис. 26).
- 3 Нажмите рукоятку PUSH (Рис. 27) и потяните за ручку варочной группы, чтобы извлечь ее из кофемашины (Рис. 28).

Установка варочной группы на место

⚠ Перед вставкой варочной группы обратно в кофемашину убедитесь, что она находится в правильном положении.

- 1 Проверьте, находится ли варочная группа в правильном положении. Стрелка на желтом цилиндре на боковой стороне варочной группы должна быть выровнена по одной линии с черной стрелкой и N (Рис. 29).
 - Если они не совпадают, нажмите на рычаг, пока он не коснется основания варочной группы (Рис. 30).
- 2 Задвиньте варочную группу обратно в кофемашину по расположенным сбоку направляющим пазам (Рис. 31) до щелчка (Рис. 32). Не нажимайте рычаг PUSH.
- 3 Закройте сервисную дверцу и установите обратно резервуар для воды.

Очистка и уход

Регулярная очистка и обслуживание позволяют в течение продолжительного времени поддерживать кофемашину в отличном состоянии и наслаждаться вкусным кофе при устойчивом потоке напитка.

В таблице ниже приведено подробное описание о способах и периодичности очистки всех съемных частей кофемашины. Более подробную информацию и видеоинструкции можно найти на веб-сайте www.home.id/support. На рис. В показано, какие детали можно мыть в посудомоечной машине.

Съемные детали	Когда очищать	Как очищать
Варочная группа	Еженедельно	Извлеките варочную группу из кофемашины (см. «Снятие и установка варочной группы»). Промойте ее под краном (см. «Очистка варочной группы под струей воды»).
	Ежемесячно	Выполните очистку варочной группы с использованием средства для удаления кофейного масла Philips (см. «Очистка варочной группы с использованием средства для очистки от кофейных масел»).

Съемные детали	Когда очищать	Как очищать
Классический вспениватель молока	После каждого использования	Сначала очистите вспениватель молока, пока он еще подсоединен к кофемашине, с помощью программы «Quick Milk Clean» (быстрой очистки от молока) (см. «Быстрая очистка классического вспенивателя молока»). Затем удалите вспениватель молока из кофемашины и разберите его. Очистите все детали под струей воды или в посудомоечной машине. Перед сборкой просушите детали.
Отделение для предварительно молотого кофе	Еженедельно проверяйте, не засорилось ли отделение для предварительно молотого кофе.	Отключите кофемашину от электросети и извлеките варочную группу. Откройте крышку отделения для предварительно молотого кофе и вставьте в него ручку ложки. Перемещайте ручку вверх и вниз, пока создавший затор молотый кофе не упадет (Рис. 33). Посетите веб-сайт www.home.id/support для получения подробных видеонструкций.
Контейнер для кофейной гущи	Освободите контейнер для кофейной гущи после получения соответствующего запроса от кофемашины. Или очищайте его раз в неделю.	Снимайте контейнер для кофейной гущи только при включенной кофемашине. Промойте его под струей воды с добавлением моющего средства или в посудомоечной машине. Переднюю панель контейнера для кофейной гущи (рис. A13) нельзя мыть в посудомоечной машине.
Поддон для капель	Поддон для капель необходимо опорожнять ежедневно или когда всплывет красный индикатор заполнения поддона для капель (Рис. 34). Чистите поддон для капель раз в неделю.	Удалите поддон (Рис. 35) для капель и промойте его под струей воды с использованием моющего средства. Допускается также мытье поддона для капель в посудомоечной машине. Переднюю панель контейнера для кофейной гущи (рис. A13) нельзя мыть в посудомоечной машине.
LatteGo	После каждого использования	Сначала очистите капучинатор LatteGo, пока он еще подсоединен к кофемашине, с помощью программы «Quick Milk Clean» (быстрой очистки от молока) (см. «Быстрая очистка LatteGo»). Либо извлеките его из кофемашины и промойте под струей воды или очистите в посудомоечной машине.
Смазывание варочной группы	Каждые 2 месяца	Ознакомьтесь с таблицей смазки и смазывайте варочную группу, используя смазочное средство Philips (см. «Смазывание варочной группы»).

Съемные детали	Когда очищать	Как очищать
Резервуар для воды	Еженедельно	Промойте резервуар для воды под струей воды.
Передняя панель кофемашины	Еженедельно	Очищайте с помощью неабразивной ткани

Очистка варочной группы

Регулярная очистка варочной группы помогает предотвратить засорение внутренних контуров частицами кофе. Посетите веб-сайт www.home.id/support для получения видеоруководств по процедурам извлечения, установки и очистке варочной группы.

Очистка варочной группы под струей воды

- 1 Извлеките варочную группу (см. «Снятие и установка варочной группы»).
- 2 Тщательно промойте варочную группу водой. Тщательно очистите верхний фильтр варочной группы (Рис. 36).
- 3 Перед установкой варочной группы обратно в кофемашину дайте ей высохнуть. Не протирайте варочную группу тканью, в противном случае возможно ее засорение волокнами.

Очистка варочной группы с использованием средства для очистки от кофейных масел

Используйте только таблетки Philips для удаления кофейного масла.

- 1 Коснитесь значка очистки  и с помощью стрелок вверх и вниз выберите пункт «Очистка варочной группы».
- 2 Коснитесь значка «OK» для подтверждения и следуйте инструкциям на экране.

Смазывание варочной группы

Чтобы улучшить производительность кофемашины, рекомендуется смазывать варочную группу каждые 2 месяца, чтобы ее движущиеся детали продолжали плавно перемещаться.

- 1 Нанесите смазку тонким слоем на поршень (серая часть) варочной группы (Рис. 37).
- 2 Нанесите смазку тонким слоем на поверхность вала (желтая часть) в нижней части варочной группы (Рис. 38).
- 3 Обильно нанесите смазку на направляющие пазы с обеих сторон (Рис. 39).

Очистка LatteGo (капучинатора) (только для некоторых моделей)

Быстрая очистка LatteGo

- 1 Убедитесь, что капучинатор LatteGo правильно подсоединен к кофемашине (Рис. 9).
- 2 Поставьте чашку под носик выхода кофе.
- 3 Коснитесь значка очистки  и с помощью стрелок вверх и вниз выберите программу быстрой очистки от молока.
- 4 Коснитесь значка «OK» для подтверждения, а затем следуйте инструкциям на экране для удаления молока, которое могло остаться внутри системы подачи молока.
 - Небольшие струи горячей воды будут подаваться системой подачи молока.
- 5 Храните LatteGo с оставшимся молоком в холодильнике.

Тщательная очистка LatteGo

- 1 Извлеките LatteGo из кофемашины (Рис. 40).
- 2 Слейте все оставшееся молоко.
- 3 Нажмите кнопку фиксатора и извлеките емкость для молока из рамки LatteGo (Рис. 41).
- 4 Вымойте все детали в посудомоечной машине или под струей чуть теплой воды с небольшим количеством жидкого моющего средства.

Очистка классического вспенивателя молока (только для некоторых моделей)

Быстрая очистка классического вспенивателя молока

- 1 Убедитесь, что классический вспениватель молока правильно подсоединен к кофемашине. (Рис. 12)
- 2 Поставьте чашку под носик для подачи горячей воды/вспениватель молока.
- 3 Коснитесь значка очистки  и с помощью стрелок вверх и вниз выберите программу быстрой очистки от молока.
- 4 Коснитесь значка «OK» для подтверждения, а затем следуйте инструкциям на экране для удаления молока, которое могло остаться внутри вспенивателя молока.
 - Небольшие струи горячей воды будут подаваться системой подачи молока.
- 5 Очистите вспениватель молока с помощью влажной ткани.

Ежедневная очистка классического вспенивателя молока

- 1 Дождитесь полного остывания вспенивателя молока.
- 2 Наклоните вспениватель влево и снимите металлическую и силиконовую части (Рис. 42).
- 3 Разъедините три части устройства и сполосните их чистой водой или очистите в посудомоечной машине (Рис. 43).
- 4 Просушите три части вспенивателя молока, соберите их и установите вспениватель молока в кофемашину.

Фильтр для очистки воды AquaClean

В вашей кофемашине поддерживается использование фильтра AquaClean. Вы можете поместить фильтр для воды AquaClean в резервуар для воды, чтобы сохранить вкус вашего кофе. Это также снижает необходимость очистки от накипи, уменьшая объем накипи, образующейся в кофемашине. Вы можете приобрести фильтр для воды AquaClean у местных торговых представителей*, в авторизованных сервисных центрах или онлайн на веб-сайте <https://www.home-appliances.philips/parts-accessories>.

i *Доступность зависит от страны.

Индикация состояния фильтра AquaClean

Когда фильтр AquaClean активен, на экране постоянно отображается в процентах состояние фильтра AquaClean.

- Если состояние фильтра AquaClean определяется в 10% или менее, каждый раз при включении кофемашины на экране в течение 2 секунд отображается соответствующее сообщение. В этом сообщении пользователю предлагается приобрести новый фильтр.
- Если состояние фильтра определяется в 0%, кофемашина предлагает пользователю заменить фильтр AquaClean каждый раз при ее включении.



Активация фильтра для очистки воды AquaClean (5 мин.)

i Кофемашина не определяет автоматически, что фильтр помещен в резервуар для воды. Поэтому вы должны активировать в меню «Чистка» каждый устанавливаемый вами новый фильтр для воды AquaClean.

Когда кофемашина перестает показывать сообщение об активации фильтра, по-прежнему можно активировать фильтр для воды AquaClean, но сначала необходимо очистить кофемашину от накипи.

i Перед началом использования фильтра для воды AquaClean кофемашина должна быть полностью очищена от накипи.

Перед установкой фильтра для воды AquaClean его необходимо подготовить, погрузив его в воду, как описано ниже. Если вы этого не сделаете, вместо воды в кофемашину может поступать воздух. При этом издается сильный шум, использование кофемашины для приготовления кофе становится невозможным.

- 1 Коснитесь значка чистки  и используйте стрелки вверх и вниз, чтобы выбрать пункт «AquaClean».
- 2 Для подтверждения коснитесь значка «ОК».
- 3 Когда появится экран активации, коснитесь значка «ОК» еще раз. Следуйте инструкциям, отображаемым на экране.
- 4 Потрясите фильтр в течение примерно 5 секунд (Рис. 44).
- 5 Переверните фильтр, погрузите его в емкость с холодной водой и потрясите его (Рис. 45).
- 6 Вставьте фильтр в вертикальном положении в соответствующий разъем резервуара для воды. Нажмите на него, чтобы переместить как можно ниже (Рис. 46).
- 7 Наполните резервуар свежей водой и установите его в кофемашину.
- 8 Если капучинатор LatteGo подсоединен, снимите его (только для некоторых моделей).
- 9 Поставьте миску под носик для подачи горячей воды/вспениватель молока.
- 10 Нажмите кнопку «Старт/стоп» , чтобы начать процесс активации.
- 11 Горячая вода будет подаваться из носика для подачи горячей воды/вспенивателя молока в течение 1 минуты.
- 12 Теперь фильтр успешно активирован.

Замена фильтра для воды AquaClean (5 мин.)

После того, как фильтр пропустит через себя 95 литров воды, он перестанет работать. Индикатор состояния фильтра AquaClean опускается до 0%, напоминая о необходимости замены фильтра. Пока индикатор состояния фильтра AquaClean отображается на дисплее, этот фильтр можно заменить, не проводя предварительно очистку кофемашины от накипи. Если вы вовремя не заменили фильтр для воды AquaClean, через некоторое время индикатор AquaClean выключится. В этом случае вы по-прежнему можете заменить фильтр, но сначала будет необходимо очистить кофемашину от накипи.

Когда индикатор состояния фильтра AquaClean опустится до 0% или когда кофемашина напомнит о необходимости замены фильтра AquaClean:



- 1 извлеките старый фильтр для воды AquaClean;
- 2 установите новый фильтр и активируйте его, как описано в разделе «Активация фильтра для очистки воды AquaClean (5 мин.)».

i Производите замену фильтра для воды AquaClean каждые 3 месяца, даже если кофемашина еще не подает сигнала о необходимости его замены.

Процесс очистки от накипи (30 мин.)

Для промывки и очистки кофемашины от накипи рекомендуется использовать соответствующие средства Philips, если они доступны в вашей стране. Ни при каких обстоятельствах не используйте средства очистки от накипи на основе серной кислоты, соляной кислоты, сульфаминовой кислоты или уксусной кислоты (уксус), поскольку это может привести к повреждению контура циркуляции воды в вашей кофемашине и не растворить накипь должным образом. Невыполнение процедуры очистки прибора от накипи также приведет к аннулированию гарантии. Раствор для очистки от накипи Philips можно приобрести в интернет-магазине по адресу <https://www.home-appliances.philips/parts-accessories>.

Если кофемашине требуется очистка от накипи, на дисплее появится соответствующее сообщение.

- 1 Нажмите на значок очистки  в пользовательском интерфейсе и выберите в меню пункт «Очистка от накипи».
- 2 Следуйте инструкциям, отображаемым на экране.
- 3 Если установлены капучинатор LatteGo или вспениватель молока, снимите их с креплений.
- 4 Извлеките поддон для капель и контейнер для кофейной гущи, освободите их, а затем установите обратно в кофемашину.
- 5 Снимите резервуар для воды и слейте воду. Затем извлеките фильтр для воды AquaClean.
- 6 Влейте в резервуар для воды всю бутылку средства Philips для очистки от накипи и наполните его водой до отметки Calc / Clean (Очистка от накипи). (Рис. 47) Затем установите его обратно в кофемашину.
- 7 Под носиком выхода кофе и носиком подачи воды разместите посуду большой емкости (1,5 л).
- 8 Нажмите кнопку «Старт/стоп» , чтобы начать процедуру очистки от накипи. Процедура очистки от накипи занимает примерно 30 минут и состоит из цикла очистки от накипи и цикла промывки.
- 9 Дождитесь, пока машина перестанет подавать воду. Заполните резервуар для воды, когда на дисплее появится соответствующее сообщение. Процедура очистки от накипи завершится, когда кофемашина перестает подавать воду.
- 10 Установите новый фильтр AquaClean в резервуар для воды и активируйте его.
 - По завершении процедуры очистки от накипи кофемашина отображает напоминание о необходимости установки нового фильтра AquaClean (см. «Замена фильтра для воды AquaClean (5 мин.)»).

 Совет. Использование фильтра AquaClean помогает продлить интервал между циклами очистки от накипи!

Действия в случае прерывания процедуры очистки от накипи

Чтобы прервать процедуру очистки от накипи, нажмите кнопку включения/выключения на панели управления. Если процедура очистки от накипи прервана до ее завершения, выполните следующие действия:

- 1 Слейте воду и тщательно промойте резервуар для воды.
- 2 Наполните резервуар свежей водой до отметки Calc / Clean и снова включите кофемашину.
- 3 Перед приготовлением напитков выполните цикл ручной промывки машины. Для выполнения цикла ручной промывки сначала наполните наполовину резервуар для воды горячей водой, несколько раз выбрав функцию подачи горячей воды, а затем приготовьте 2 чашки напитка из предварительно размолотого кофе без добавления молотого кофе.

 Если процедура удаления накипи не была завершена, необходимо как можно скорее выполнить ее повторно.

Заказ принадлежностей

Для промывки и очистки кофемашины от накипи рекомендуется использовать такие средства, как раствор для очистки от накипи, фильтр для очистки воды AquaClean и таблетки со средством очистки от масел, если они доступны в вашей стране. Эти средства можно приобрести у местных торговых представителей, в авторизованных сервисных центрах или онлайн на веб-сайте <https://www.home-appliances.philips/parts-accessories>. Чтобы узнать в Интернете полный список деталей, введите номер модели кофемашины. Вы можете найти номер модели на внутренней поверхности сервисной дверцы.

i Фильтры Brita несовместимы с данной кофемашиной.

Поиск и устранение неисправностей

Данный раздел посвящен наиболее распространенным проблемам, с которыми вы можете столкнуться при использовании данного устройства. Обучающие видеоролики и полный список ответов на часто задаваемые вопросы доступны на веб-сайте www.home.id/support. Если не удастся самостоятельно справиться с возникшими проблемами, обратитесь в местный центр поддержки потребителей Philips. Контактные данные см. на гарантийном талоне.

Значки предупреждений

Значок предупреждения

Способы решения



На дисплее появляется значок пустого резервуара для воды.

- Резервуар для воды почти пуст. Наполните резервуар чистой водой до отметки, указывающей максимальный уровень.
- Резервуар для воды установлен неправильно. Установите на место резервуар для воды.



На дисплее появляется значок добавления кофе в зернах.

- Наполните зернами контейнер для кофейных зерен.



На дисплее появляется значок необходимости опорожнения контейнера для кофейной гущи.

- Контейнер для кофейной гущи переполнен. Извлеките и очистите контейнер для кофейной гущи при включенной кофемашине. Подождите 5 секунд, прежде чем установить его обратно.



На дисплее появляется значок о необходимости вставки варочной группы.

- Варочная группа отсутствует на своем месте или установлена неправильно. Выньте и вставьте обратно варочную группу, убедитесь, что она правильно встала на место. Пошаговые инструкции см. в разделе «Удаление и установка варочной группы».

Коды ошибок

Ниже приводится список кодов ошибок для проблем, которые можно устранить самостоятельно. Видеоинструкции доступны на веб-сайте www.home.id/support. Если выводится другой код ошибки, обратитесь в центр поддержки потребителей Philips в вашей стране. Контактные данные см. на гарантийном талоне.

Код ошибки	Проблема	Возможное решение
01	Отверстие для кофе засорилось.	Выключите кофемашину и отключите ее от электросети. Извлеките варочную группу. Затем откройте крышку отделения для предварительно молотого кофе и вставьте в отверстие ручку ложки. Перемещайте ручку вверх и вниз, пока созданный затвор молотый кофе не упадет. Посетите веб-сайт www.home.id/support для получения подробных видеинструкций.
03	Варочная группа загрязнена или недостаточно хорошо смазана.	Выключите кофемашину. Промойте варочную группу чистой водой, дайте ей высохнуть, а затем смажьте ее. См. раздел «Очистка варочной группы» или посетите веб-сайт www.home.id/support для получения подробных видеинструкций. Затем включите кофемашину снова.
04	Варочная группа установлена неправильно.	Выключите кофемашину. Извлеките варочную группу и установите ее обратно. Перед вставкой варочной группы убедитесь, что она находится в правильном положении. См. раздел «Эксплуатация варочной группы» или посетите веб-сайт www.home.id/support для получения подробных видеинструкций. Затем включите кофемашину снова.
05	В контуре подачи воды присутствует воздух.	Перезапустите кофемашину, отключив питание и включив его снова. Если у вас получилось это сделать, налейте 2–3 чашки горячей воды. Выполните очистку прибора от накипи, если она не выполнялась в течение длительного времени.
05	Перед установкой фильтр AquaClean не был подготовлен надлежащим образом, или он засорен.	Снимите фильтр AquaClean, а затем попытайтесь снова приготовить кофе. Если у вас получилось это сделать, перед установкой фильтра AquaClean обратно убедитесь, что он подготовлен надлежащим образом. Установите фильтр AquaClean обратно в резервуар для воды. Если это не помогло решить проблему, то фильтр, вероятно, засорен и его необходимо заменить.
11	Кофемашина должна адаптироваться к комнатной температуре	Подождите некоторое время, чтобы кофемашина адаптировалась от температуры условий транспортировки/наружной температуры до комнатной температуры. Выключите кофемашину на 30 минут, а затем включите ее снова. Если нормальная работоспособность устройства не восстановится, обратитесь в местный центр поддержки потребителей. Контактные данные см. на гарантийном талоне.
14	Кофемашина перегрелась.	Выключите кофемашину и через 30 минут включите ее снова.
19	Кофемашина не подключена правильным образом к розетке электросети.	Убедитесь, что маленький штекер шнура питания правильно подключен к разъему на задней панели кофемашины.

Таблица поиска и устранения неисправностей

Данный раздел посвящен наиболее распространенным проблемам, с которыми вы можете столкнуться при использовании данного устройства. Обучающие видеоролики и полный список ответов на часто задаваемые вопросы доступны на веб-сайте www.home.id/support. Если не удается самостоятельно справиться с возникшими проблемами, обратитесь в местный центр поддержки потребителей Philips. Контактные данные см. на гарантийном талоне.

Проблема	Причина	Способы решения
В моей новой кофемашине оказались остатки кофе.	При тестировании машины мы использовали настоящий кофе.	Мы тщательно очистили машину, однако в ней по-прежнему могут присутствовать следы кофе. Однако машина является абсолютно новой.
Поддон для капель заполняется слишком быстро/в поддоне для капель всегда содержится немного воды.	Это нормально. Для промывки внутренних контуров и варочной группы кофемашина использует воду. Часть этой воды выходит из внутренних систем и попадает в поддон для капель.	Поддон для капель необходимо опорожнять ежедневно или когда всплывет красный индикатор заполнения поддона для капель. Совет. Поставьте чашку под носик подачи, чтобы собрать воду, вытекающую из него после промывки.
Значок опорожнения контейнера для кофейной гущи остается на дисплее.	Контейнер для кофейной гущи был опорожнен, когда кофемашина была выключена, или установлен на место слишком быстро.	Очищайте контейнер для кофейной гущи только при включенной кофемашине. Извлеките контейнер для кофейной гущи, подождите по крайней мере 5 секунд и затем вставьте его снова.
Кофемашина предлагает очистить контейнер для кофейной гущи, даже если он не полон.	Кофемашина не сбросила счетчик циклов при последней очистке контейнера для кофейной гущи.	Всегда ждите около 5 секунд перед установкой обратно контейнера для кофейной гущи. Таким образом счетчик циклов очистки контейнера будет сброшен на ноль, и количество порций кофе будет учитываться правильно.
		Очищайте контейнер для кофейной гущи только при включенной кофемашине. Если очистить контейнер для кофейной гущи при выключенной кофемашине, то счетчик циклов очистки контейнера для кофейной гущи не сбрасывается.
Контейнер для кофейной гущи заполнен, а значок опорожнения контейнера для кофейной гущи не появился на дисплее.	Вы сняли поддон для капель, не выполнив очистку контейнера для кофейной гущи.	При удалении поддона для капель всегда очищайте контейнер для кофейной гущи, даже если он содержит мало кофейной гущи. Это обеспечивает обнуление счетчика порций кофе и правильный учет количества порций кофе.

Проблема	Причина	Способы решения
Я не могу извлечь варочную группу.	Варочная группа расположена неправильно.	Выполните сброс настроек кофемашины следующим образом: закройте сервисную дверцу и установите обратно резервуар для воды. Выключите кофемашину и включите ее снова, а затем дождитесь, когда загорятся индикаторы значков напитков. Попробуйте снова извлечь варочную группу. Пошаговые инструкции см. в разделе «Удаление и установка варочной группы».
Я не могу вставить варочную группу.	Варочная группа расположена неправильно.	Выполните сброс настроек кофемашины следующим образом: закройте сервисную дверцу и установите обратно резервуар для воды. Не устанавливайте варочную группу обратно в кофемашину. Выключите кофемашину и отключите ее от электросети. Подождите 30 секунд, затем снова подсоедините кофемашину к электросети и включите ее. Подождите, пока не загорятся индикаторы значков напитков. Затем установите варочную группу в правильное положение и вставьте ее обратно в кофемашину. Пошаговые инструкции см. в разделе «Удаление и установка варочной группы».
Кофе получается слишком слабым.	Варочная группа загрязнена или нуждается в смазке.	Удалите варочную группу (см. «Извлечение варочной группы из кофемашины»), промойте ее под струей и дайте высохнуть. Затем смажьте движущиеся части (см. «Смазывание варочной группы»).
	Кофемашина выполняет автоматическую регулировку. Эта процедура запускается автоматически, когда кофемашина используется в первый раз, когда был выбран другой тип кофейных зерен или после продолжительного перерыва в использовании.	Приготовьте сначала 5 чашек кофе, чтобы предоставить кофемашине возможность выполнить автоматическую регулировку.
	Кофемолка настроена на слишком грубый помол.	Отрегулируйте кофемолку, установив более тонкий помол (более низкое значение). Приготовьте 2–3 напитка, чтобы иметь возможность в полной мере определить различия.

Проблема	Причина	Способы решения
Кофе недостаточно горячий.	Установлено слишком низкое значение температуры.	Установите для температуры максимальное значение. Для настройки температуры нажмите значок настройки  .
	Холодная чашка снижает температуру напитка.	Подогрейте чашки, ополоснув их горячей водой.
	Добавление молока уменьшает температуру напитка.	Независимо от того, добавляется горячее или холодное молоко, это всегда снижает температуру кофе. Подогрейте чашки, ополоснув их горячей водой.
Кофе не вытекает или вытекает слишком медленно.	Фильтр для воды AquaClean не был правильно подготовлен для установки.	Извлеките фильтр AquaClean и подайте немного горячей воды. Если это сработает, фильтр AquaClean был установлен неправильно. Переустановите и активируйте фильтр AquaClean и выполните все действия, описанные в разделе «Фильтр для воды AquaClean».
		После продолжительного перерыва в использовании необходимо снова подготовить фильтр для воды AquaClean к применению и подать 2-3 чашки горячей воды.
	Засорился фильтр для воды AquaClean.	Заменяйте фильтр для воды AquaClean раз в 3 месяца. Фильтр, которому больше 3 месяцев, может засориться.
	Кофемолка настроена на слишком тонкий помол.	Отрегулируйте кофемолку, установив более грубый помол (более высокое значение). Обратите внимание, это может повлиять на вкус кофе.
	Варочная группа загрязнена.	Снимите варочную группу и промойте ее под струей воды (см. «Очистка варочной группы под струей воды»).
	Носик выхода кофе засорен.	Очистите носик выхода кофе и его отверстия, используя ершик или иголку.
	Засорился тракт подачи молотого кофе.	Выключите кофемашину и извлеките варочную группу. Откройте крышку отделения для предварительно молотого кофе и вставьте в него ручку ложки. Перемещайте ручку вверх и вниз, пока создавший затор молотый кофе не упадет (Рис. 33).

Проблема	Причина	Способы решения
	В контурах машины образовалась накипь.	Проведите очистку кофемашины от накипи. Всегда очищайте кофемашину от накипи, когда появляется соответствующий запрос.
Не удается получить молочную пену.	Кофемашины с LatteGo: Капучинатор LatteGo неправильно собран.	Убедитесь, что капучинатор правильно присоединен к рамке LatteGo («до щелчка»).
	Кофемашины с LatteGo: загрязнились емкость для молока и/или рамка капучинатора LatteGo.	Разберите LatteGo и промойте обе ее части под струей воды или очистите их в посудомоечной машине.
	Кофемашины с классическим вспенивателем молока: Вспениватель молока собран неправильно.	Убедитесь, что классический вспениватель молока собран правильно (см. «Сборка классического вспенивателя молока (только для некоторых моделей)»).
	Используемое молоко не пригодно для взбивания.	Объем и качество пены зависят от типа молока. Следующие типы молока обеспечивают хороший выход пены: коровье молоко средней жирности, цельное коровье молоко и молоко, не содержащее лактозы.
Из нижней части капучинатора LatteGo вытекает молоко.	Неправильно установлены рамка и капучинатор.	Сначала установите верхнюю часть капучинатора под фиксатором в верхней части рамки. Затем нажмите до упора на нижнюю часть капучинатора. Вы услышите щелчок, когда он встанет на место.
	Загрязнились емкость для молока и/или рамка капучинатора LatteGo.	Разберите LatteGo и промойте обе ее части под струей воды или очистите их в посудомоечной машине.
Возможно, кофемашина протекает.	Для промывки внутренних контуров и варочной группы кофемашина использует воду. Эта вода протекает через внутреннюю систему и попадает прямо в поддон для капель. Это нормально.	Поддон для капель необходимо опорожнять ежедневно или когда всплывет индикатор заполнения поддона для капель через крышку. Совет. Поместите чашку под носик для подачи воды, чтобы собрать воду после промывки и уменьшить объем воды в поддоне для капель.
	Поддон для капель переполнен, так что создается впечатление, что кофемашина протекает.	Поддон для капель необходимо опорожнять ежедневно или когда всплывет индикатор заполнения поддона для капель через крышку.

Проблема	Причина	Способы решения
	Резервуар для воды не был полностью вставлен, из него вытекло немного воды, поэтому в кофеварку попал воздух.	Убедитесь, что резервуар для воды находится в правильном положении: извлеките его и вставьте еще раз, задвинув как можно дальше.
	Засорилась или загрязнилась варочная группа.	Промойте варочную группу.
	Кофемашина не установлена на ровной горизонтальной поверхности.	Установите кофемашину на горизонтальную поверхность так, чтобы поддон для капель не переполнялся и индикатор заполнения поддона для капель работал должным образом.
Мне не удается активировать фильтр для воды AquaClean, при этом кофемашина запрашивает удаление накипи.	Фильтр не был установлен или не заменен вовремя после того, как на экране отобразилось напоминание о фильтре AquaClean. Это означает, что в кофемашине имеются отложения накипи.	Сначала очистите машину от накипи, а затем установите фильтр для воды AquaClean.
Новый фильтр для очистки воды не подходит.	Вы пытаетесь установить фильтр, отличный от фильтра для воды Philips AquaClean.	К данной кофемашине подходит только фильтр для воды Philips AquaClean.
	Резиновое кольцо на фильтре для воды AquaClean расположено неправильно.	Установите заново резиновое кольцо на фильтр для воды AquaClean.
Кофемашина издает громкий шум.	Шум при работе данной кофемашины является нормальным явлением.	Если кофемашина начинает издавать необычные звуки, очистите варочную группу и смажьте ее (см. «Смазывание варочной группы»).
	Фильтр для воды AquaClean был неправильно подготовлен, и теперь в кофемашину попал воздух.	Извлеките фильтр для воды AquaClean из резервуара для воды и правильно подготовьте его к использованию, прежде чем установить на место. Пошаговые инструкции см. в разделе «Фильтр для воды AquaClean».
	Не полностью вставлен резервуар для воды, и в машину попал воздух.	Убедитесь, что резервуар для воды находится в правильном положении: извлеките его и вставьте еще раз, задвинув как можно дальше.

Технические характеристики

Производитель оставляет за собой право изменять технические характеристики изделия для его улучшения. Указанные установленные значения являются приблизительными.

Описание

Значение

Размер (Ш x В x Г)	246 x 377 x 434 мм
Вес	7–7.5 кг
Длина сетевого шнура	800–1200 мм
Резервуар для воды	1,8 литра
Вместимость контейнера для кофейных зерен	275 г
Вместимость контейнера для кофейной гущи	12 порций
LatteGo (капучинатор)	250 мл
Регулировка высоты носика	88–145 мм
Номинальное напряжение — Энергопотребление — Питание	См. этикетку с данными на внутренней панели сервисной дверцы (см. рис. А9)

Автоматическая кофемашина для эспрессо

Изготовитель: «ДАП Б.В.», Туссендиен 4 а, 9206АД, Драхтен, Нидерланды

Импортер: дополнительную информацию смотри во вложении.

EP4341, EP4343, EP4346, EP4349, EP5441, EP5443, EP5444, EP5447: 230 В; 50 Гц; 1500 Вт или 220-240 В; 50 Гц; 1500 Вт

Прибор класса I

Для бытовых нужд.

Сделано в Румынии или Китае, уточните страну производства на устройстве или на упаковке

Условия хранения, эксплуатации

Температура	0 °C - +50 °C
Относительная влажность	20 % - 95 %
Атмосферное давление	85 - 109 kPa



Упаковочные материалы, изготовленные не из пластмассы, содержат бумагу и картон.



Упаковочные материалы из пластмассы содержат полиэтилен низкой плотности (LDPE), если не указано иное.

Мундариҷа

Маълумоти мухтасар дар бораи дастгоҳ (Расми А)	128
Панели идоракунӣ	129
Муқаддима	129
Пеш аз истифодаи якум	130
Тайёркунии нӯшокиҳо	131
Шахсигардони нӯшокиҳо	134
Танзимкунии дастгоҳи қаҳва	135
Чудокунӣ ва воридкунии гурӯҳи тайёркунии қаҳва	136
Тозакунӣ ва нигоҳубин	137
Полои оби «AquaClean»	140
Тартиби тоза кардани ғаш (30 дақ.)	141
Фармоиши лавозимот	142
Чустуҷӯ ва ислоҳи нуқсонҳо	142
Мушаххасоти техникӣ	149

Маълумоти мухтасар дар бораи дастгоҳ (Расми А)

A1	Лавҳаи идоракунӣ	A10	Тамғаи иттилоотӣ бо рақами навъ
A2	Майдонча барои пиёла	A11	Зарфи об
A3	Қисми қаҳваи қаблан майдашуда	A12	Лӯлаи оби гарм
A4	Сарпӯши қуттии донаҳои қаҳва	A13	Зарфи қаҳваи майдашуда
A5	Даҳанаи танзимшавандаи баромади қаҳва	A14	Панели пеш барои зарфи қаҳваи майдашуда
A6	Тугмаи танзими майдакунӣ	A15	Сарпӯши табақи қатрачамъкунӣ
A7	Зарфи дони қаҳва	A16	Табақи қатрачамъкунӣ
A8	Гурӯҳи пухтупаз	A17	Нишондиҳандаи "Пуршавии табақи қатрачамъкунӣ"
A9	Дари хизматрасонӣ		

Лавозимот

A18	Филтри оби AquaClean	A21	Кафкунандаи классикии шир (танҳо барои навъҳои мушаххас)
A19	Қошуқи ченақдор	A22	LatteGo (қуттии шир) (танҳо барои навъҳои мушаххас)
A20	Навори санҷишӣ барои ченкунии дуруштии об		

Панели идоракунӣ

Якчанд версияҳои мошини эспрессо ҳаст, ки пенелҳои идоракунии гуногун доранд. Ҳар як версия рақами навъи худро дорад. Шумо метавонед рақами навъро дар тамғаи маълумот дар дохили дари хизматрасонӣ дарёфт кунед (Расми А9). Шумо инчунин метавонед рақами навъро пайдо кунед тавассути пахш кардани Танзимот  нишона ва "Дастгирӣ" -ро интиҳоб кунед.

Маълумоти мухтасар дар бораи ҳамаи тугмаҳо ва нишонҳо дар расми С ва D. Дар поён Шумо тавсифро пайдо мекунад.

Барои ҳаракат дар дисплей тирчаҳои боло ва поёнро истифода баред ва нишонаи «ОК»-ро пахш кунед, то интиҳоби худро муайян ё тасдиқ кунед.

Ҳама навъҳо (Расми С/D/E)

C1/D1/E1 Нишонаҳои нӯшокии Як-пахш

C3. Нишонаҳои навигатсионӣ (боло, поён, бозгашт, хуб)

C6. Менюи тозакунии 

C2. Оғоз/қатъ  тугма

C4. Экран

C7. Профилҳои шахсӣ 

D2/E2 Менюи Боз Нӯшокиҳо

C5. Танзимоти мошин 

C8. Тугмаи фаъл/хомӯш

Танҳо EP4327, EP4324, EP4321 (Расми С)

C1 Нишонаҳои нӯшокии Як-пахш: Espresso (Эспрессо), Coffee (Қаҳва), Americano (Американо), Caffé Crema (Кафе Крем), Ristretto (Ристретто), Hot Water (Оби Гарм) ва Steam (Буф)

EP4349, EP4346, EP4343, EP4341 танҳо (Расми D)

D1 Нишонаҳои нӯшокии Як-пахш: Espresso (Эспрессо), Coffee (Қаҳва), Americano (Американо), Cappuccino (Капучино), Latte Macchiato (Латте Махиато), Café au lait (Қаҳва бо шир)

EP5447, EP5444, EP5443, EP5441 танҳо (Расми E)

E1 Нишонаҳои нӯшокии Як-пахш: Espresso (Эспрессо), Coffee (Қаҳва), Americano (Американо), Cappuccino (Капучино), Latte Macchiato (Латте Махиато), Café au lait (Қаҳва бо шир)

Муқаддима

Шуморо барои хариди мошини қаҳвакунии пурра худкори Philips табрик меғӯем! Барои гирифтани ҳамаи фоидаҳо аз дастгирие, ки мо пешниҳод мекунем, лутфан, маҳсули худро дар www.home.id ба қайд гиред.

Пеш аз истифодаи аввалини дастгоҳи қаҳва, китобчаи алоҳида бо дастурҳои бехатарӣ мутолиа кунед ва барои мурочиати оянда нигоҳ доред.

Пеш аз истифодаи аввалин, ҳамаи лавозимоти ҷудошавандаеро, ки бояд бо об ё шир тамос гиранд, бо оби гарм шӯед. Барои он ки ба кори мошини шумо оғози кор осон шавад ва шумо аз он натиҷаи бехтаринро ба даст оред, мо дастгириро тавассути чандин роҳ пешниҳод мекунем. Дар қуттӣ Шумо дарёфт мекунед:

- 1 Дастури оғози зуд бо дастурҳои истифода дар асоси тасвирҳо ва маълумот дар бораи тозакунии ва нигоҳдорӣ.
- 2 Буклети бехатарии алоҳида аз дастурҳо оид ба тарзи бехатар истифода бурдани мошин иборат аст.

- 3 Барои дастгирии онлайн (ин дастури муфассал, саволҳои роиҷ, видеоҳо ва ғайра), рамзи «QR»-ро дар рӯи муқоваи ин китобча тасвирбардорӣ кунед, то тавонед барномаи «HomeID»-ро боргири намоед, ё ба сомаи мо дар www.home.id/support ворид шавед. ШШумо инчунин метавонед бо паҳш кардани нишони Танзимот ⚙️ ва интиҳоб кардани дастгирӣ рамзи QR-ро пайдо кунед.

i Ин мошин бо қаҳва озмуда шудааст. Бо вучуди он, ки мо дастгоҳи қаҳваро пура тоза кардем, аммо дар он боқимондаҳои қаҳва метавонанд боқӣ монанд. Бо вучуди ин, Мо кафолат медиҳем, ки мошин комилан нав аст.

Мошин ба таври худкор миқдори қаҳваи майдашударо, ки барои тайёр кардани қаҳваи хуштаъм истифода мешавад, танзим мекунад. Шумо бояд дар аввал 5 бор қаҳва тайёр кунед, то ба мошин имкон диҳед, ки он худтанзимкуниро анҷом диҳад.

Боварӣ ҳосил кунед, ки Шумо пеш аз истифодаи якуми LatteGo (қуттии шир) ё кафккунаки классикии шир, онҳоро мешӯед.

Пеш аз истифодаи якум

Забони шиносро интиҳоб кунед ва дастурҳои дар экран бударо иҷро кунед.

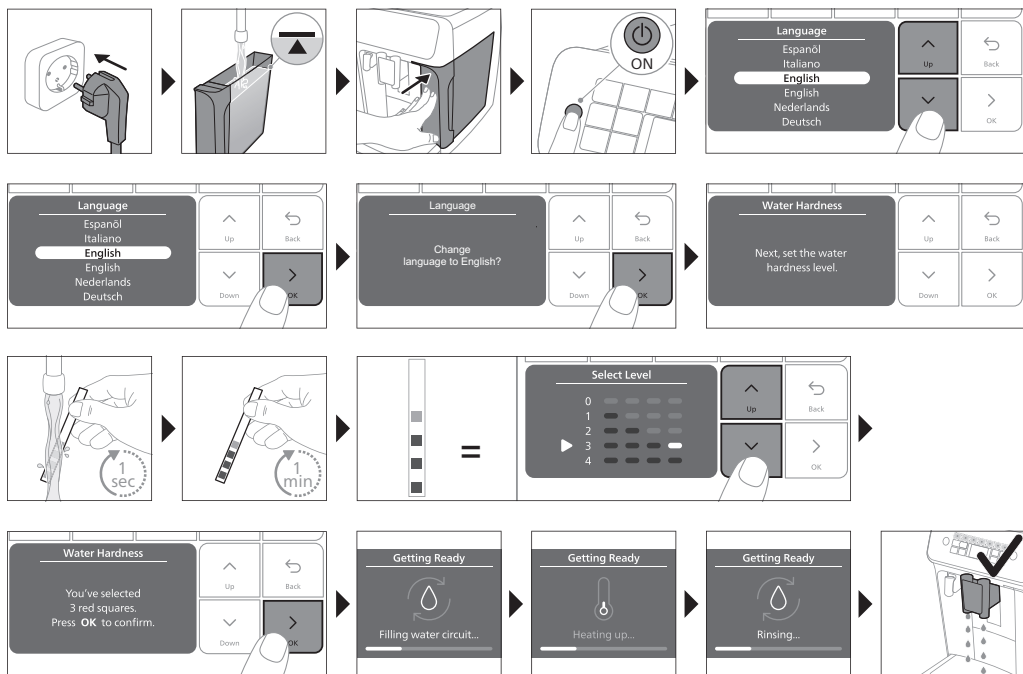

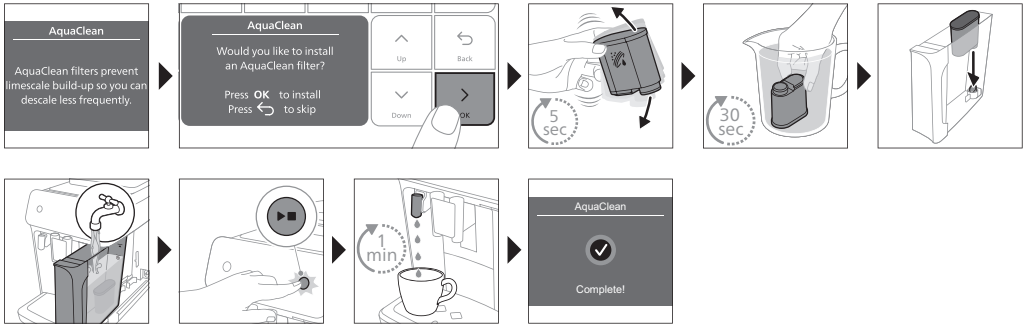

Чамъоварии «LatteGo»

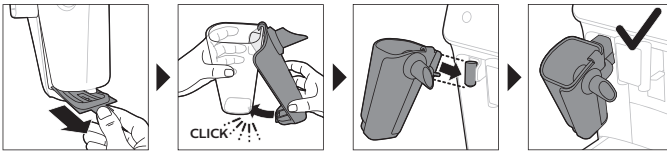

Чамъоварии кафккунаки классикии шир (танҳо навъҳои мушаххас)

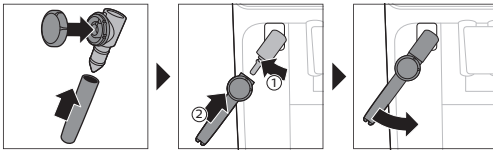

Тайёркунии нӯшоқиҳо

Қадамҳои умумӣ

- 1 Зарфи обро аз оби раван пур кунед ва зарфи донро бо донҳо пур кунед.
- 2 Васлаки хурдро ба бастагоҳе, ки дар қисми қафои дастгоҳ ҷойгир аст, пайваст кунед. Васлаки сими барқиро ба найчаи барқии девор гузоред.
- 3 Барои фаъл кардани мошин тугмаи фаъл/хомӯшро пахш кунед.
 - Мошин ба гармкунӣ оғоз карда, давраи шустани худкорро иҷро мекунад.
 - Вақте ки ҳама шароҳҳои нишонаҳои нӯшоқӣ пай дар пай фурузон мешаванд, мошин барои истифода омода аст.
- 4 Пиёлро дар зери даҳанаи резиши қаҳва ҷойгир кунед. Даҳанаи резиши қаҳваро ба боло ё поён лағжонед, то ки баландии онро мувофиқи андозаи пиёла ё косачае, ки истифода мебаред, танзим кунед (Расм 1).

Тайёркунии қаҳва аз донаҳо

- 1 Барои пухтани қаҳва, пахш кунед ба нишонаи нӯшоқии интихобкарда (Расм 2) ё пахш кунед ба "Боз Нӯшоқиҳо" нишона (Расм 3) (танҳо навъҳои мушаххас).

- Акнун Шумо метавонед нӯшокиро ба маззаи шахсии худ танзим кунед (Расм 4). Барои танзими сершавии қаҳва аз тирҳои (Расм 5) боло ва поён истифода баред. Нишонаи «ОК»-ро пахш кунед агар Шумо хоҳед дар танзими бештари танзимот иштирок кунед (Расм 6).
- 2 Тугмаи ►■ оғоз / қатъро дар вақти дилхоҳ пахш кунед, то пухтани нӯшокии интихобшударо оғоз кунед.
- 3 Барои қатъ кардани пухтани қаҳва пеш аз ба итмом расидани кори мошин, тугмаи ►■ оғоз/қатъро дубора пахш кунед.

i Барои дар як вақт пухтани 2 қаҳва, нишонаи нӯшокиро ду маротиба пахш кунед ё нишонаи 2-юмро бо ҳаракат кардани сатри махсус интихоб кунед.

⚠ Донаҳои қаҳваро бо мазаи карамел ва қаҳваи хушбӯӣ истифода набаред.

Тайёр кардани нӯшокиҳо дар асоси шир бо «LatteGo» (дарбаргирандаи шир)

⚠ LatteGo аз зарфи шир, чаҳорчӯба ва сарпӯши нигоҳдорӣ иборат аст. Барои роҳ надодан ба шоридан, боварӣ ҳосил кунед, ки чаҳорчӯба ва зарфи шир пеш аз пур кардани зарфи шир дуруст васл карда шудаанд.

- 1 Барои ҷамъ кардани LatteGo, аввал болои зарфи ширро дар зери қалмоқ дар болои чаҳорчӯба гузоред (Расм 7). Сипас қисми поёни зарфи ширро пахш карда нигоҳ доред. Вақте ки он ба ҷои худ баста мешавад, Шумо садоро мешунавед (Расм 8).

Тавзеҳ: Пеш аз пайваст кардани онҳо боварӣ ҳосил кунед, ки зарфи шир ва чаҳорчӯба тоза мебошанд.

- 2 «LatteGo»-ро каме хам карда, онро ба даҳанаи резиши оби гарм ҷойгир кунед (Расм 9). Сипас онро пахш карда нигоҳ доред, то он даме, ки он ҷояш қулф шавад (Расм 10).
- 3 «LatteGo»-ро бо шир пур кунед (Расм 11). Зарфи ширро аз нишондихандаи максимум зиёдтар пур накумед.

i Агар Шумо миқдори ширро танзим карда бошед, ба Шумо лозим меояд, ки зарфи ширро бо шири зиёдтар ё камтар аз он ки барои ин нӯшоқӣ дар LatteGo нишон дода шудааст, пур кунед.

⚠ Барои натиҷаҳои беҳтарин, ҳамеша ширро рост аз яхдон гирифта, истифода баред.

- 4 Пиёлро дар табақи қатраҷамъкунӣ ҷойгир кунед.
- 5 Ба нишони нӯшоқӣ дар асоси шир бо интихоби худ пахш кунед ё барои интихоби нӯшокии дигар ба нишони «Нӯшоқиҳои дигар» зер кунед (танҳо барои намудҳои мушаххас) («Шахсигардонии нӯшоқиҳо»-ро бинед)
 - Акнун Шумо метавонед нӯшокиро мувофиқи хоҳиши худ танзим кунед.
- 6 Тугмаи ►■ оғоз/қатъро пахш кунед.
 - Вақте ки Шумо капучино, махитаи сафед ё латте мепазед, мошин аввал шир ва сипас қаҳва медиҳад. Вақте ки Шумо кафе латте ё қаҳва бо шир мепазед, мошин аввал қаҳва ва сипас шир медиҳад.
 - Барои қатъ кардани пошидани шир пеш аз он ки мошин миқдори пешакиро пошида бошад, тугмаи ►■ оғоз/қатъро пахш кунед.
- 7 Барои қатъ кардани диҳиши нӯшокии пурра (шир ва қаҳва) то анҷоми диҳиш аз тарафи дастгоҳ, тугмаи ►■ «Оғоз/ист»-ро пахш карда, доред.

Кафк кардан ё гарм кардан шир бо кафккунандаи классикии шир

i Барои сифати беҳтарини кафк, ҳамеша ширеро рост аз яхдон гирифта, истифода баред.

- 1 Дасти силикони сиёҳи мошинро ба тарафи чап ҳам кунед ва кафккунаки ширро ба он лағжонед (Расм 12).
- 2 Як кӯзаи ширро тақрибан бо 100 мл шир барои капучино ва тақрибан 150 мл шир барои латте махиато пур кунед.
- 3 Кафккунаки ширро тақрибан 1 см ба шир гузоред.
- 4 Нишонаи Буғ-ро пахш кунед (Расм 13).
- 5 Агар шумо хоҳед, ки ширро кафк кунед, тугмаи кафккунандаи классикии ширро ба нишони кафккунии шир тоб диҳед (Расм 14). Агар Шумо хоҳед, ки ширро гарм кунед, тугмаи кафккунаки классикии ширро ба нишони (Расм 15) шири ҳамвор тоб диҳед.
- 6 Боварӣ ҳосил кунед, ки нишон дар тугмаи кафккунандаи классикии шир бо тирчаи сиёҳ баробар аст.
- 7 Барои оғоз кардан тугмаи ► оғоз/қатъро пахш кунед (Расм 16).
 - Дастгоҳи қаҳва раванди гармкуниро оғоз мекунад, дар зери фишор буғ ба шир мегузарад ва шир кафк ё гарм карда мешавад. Ҷараёнҳои хурди оби гармро тавассути кафккунаки классикии шир ҷудо кардан мумкин аст.
- 8 Вақте ки шир дар кӯзаи шир ба ҳаҷми зарурии кафк ё гармӣ расидааст, тугмаи ► оғоз/қатъро дубора пахш кунед, то кафк кардан/гарм кардани ширро қатъ кунед.

i Ҳеҷ гоҳ ширро аз 90 сония зиёдтар буғ накунад. Буғкунӣ пас аз 90 сония ба таври худкор қатъ мешавад.

i Барои он ки сифати кафкунии шир беҳтар шавад, дар вақти кафк кардани шир кӯзаи ширро ба ҳаракат даровардан лозим нест.

Зарбаи иловагӣ (ExtraShot) (танҳо навъҳои мушаххас)

Мошини ба Шумо имкон медиҳад, ки ба қаҳва ва нӯшокиҳои ширии худ зарбаи иловагии Ристретто илова кунед, масалан, агар Шумо хоҳед, ки қаҳваи сертар дошта бошед.



- 1 Пиёлро зери лула ҷойгир кунед
- 2 Барои интихоби нӯшокӣ яке аз нишонаҳои нӯшокиҳои як-пахш ё нишони "Боз Нӯшокиҳо" (танҳо навъҳои мушаххас)-ро пахш кунед.
- 3 Тирчаи болоро истифода баред, то қувватро ба сатҳи боло таъин кунед ва сипас вазифаи ExtraShot -ро интихоб кунед (Расм 17).
- 4 Агар Шумо хоҳед, ки танзимоти дигарро шахсӣ кунед, нишонаи «ОК»-ро пахш кунед. Сипас нишонаи ► оғоз/қатъро пахш кунед, то пухтани нӯшокиро оғоз кунед.
- 5 Барои қатъ кардани пошидани нӯшокӣ пеш аз ба итмом расидани кори мошин, нишонаи ► оғоз/қатъро бори дигар пахш кунед.

i Вақте ки вазифаи ExtraShot-ро интихоб кардед, Шумо метавонед дар як вақт танҳо як қаҳва пазед.

Тайёркунии қаҳва бо қаҳваи қаблан майдашуда

Шумо метавонед ба ҷои дони қаҳва аз хокаи қаҳва истифода баред, масалан, агар Шумо навъи дигари қаҳва ё қаҳваи бекофеинро афзалтар мешуморед.



- 1 Сарпӯши қисми ҷойгирии хокаи қаҳваро кушоед ва ба он як қошуқи ченақдори ҳамворшудаи хокаи қаҳваро резед (Расм 18). Сипас сарпӯшро маҳкам кунед.

- 2 Барои интиҳоби нӯшокии дигар яке аз нишонаҳои нӯшокиҳои як-пахш ё нишони "Боз Нӯшокиҳо" (танҳо навъҳои мушаххас)-ро пахш кунед.
- 3 Вазифаи хокаи қаҳваро интиҳоб кунед. Шумо метавонед инро бо 2 роҳи гуногун иҷро кунед:
 - тирчаи поёнро истифода баред, то қувватро ба сатҳи пасттарин гузоред ва сипас вазифаи хокаи қаҳваро интиҳоб кунед.
 - Пахш кунед ба нишонаи  Танзимот ва тирчаи поёнро барои интиҳоби вазифаи хокаи қаҳва истифода баред.
- 4 Барои қатъ кардани пошидани қаҳва пеш аз ба итмом расидани кори мошин, дубора тугмаи  оғоз/қатъро пахш кунед.

i Вақте ки Шумо вазифаи хокаи қаҳваро интиҳоб мекунад:

- он ба таври худкор нигоҳ дошта мешавад.
- шумо метавонед дар як вақт танҳо як қаҳваро тайёр кунед.
- шумо қувваи хушбӯии дигарро интиҳоб карда наметавонед.

Пошидани оби гарм

- 1 Агар пайваст карда бошад, LatteGo ё кафккунаки ширро чудо кунед.
- 2 Пиёлро зери лӯлаи оби гарм ҷойгир кунед.
- 3 Барои интиҳоби оби гарм, нишонаи "Оби Гарм" (танҳо навъҳои мушаххас) ё нишонаи "Боз Нӯшокиҳо" (танҳо (Расм 3) навъҳои мушаххас) -ро пахш кунед.
- 4 Тирчаҳои боло ва поёнро барои танзими миқдори оби гарм ва/ё ҳарорат мувофиқи хоҳиши худ истифода баред.
- 5 Тугмаи  оғоз/қатъро пахш кунед.
 - Оби гарм аз лӯлаи оби гарм гирифта мешавад (Расм 19).
- 6 Барои қатъ кардани пошидани оби гарм пеш аз ба итмом расидани кори мошин, дубора тугмаи  оғоз/қатъро пахш кунед.

Шахсигардонии нӯшокиҳо

Мошин ба Шумо имкон медиҳад, ки танзимоти нӯшокиро мувофиқи хоҳиши худ танзим кунед ва нӯшокии танзимшударо дар профили шахси нигоҳ доред. Профилҳои гуногун рангҳои гуногун доранд.

Пас аз интиҳоби нӯшоки бо пахш кардани яке аз нишонаҳои нӯшокии як-пахш ё пахш кардани нишонаи "Боз Нӯшокиҳо" (танҳо навъҳои мушаххас), Шумо метавонед корҳои зеринро иҷро кунед:

- 1 қувваи хушбӯро бо нишонаҳои боло ва поён танзим кунед (Расм 20). 5 шакли қувва ҳаст, пасттарин – аз ҳама носер ва баландтарин – аз ҳама сершуда.
- 2 миқдори қаҳва ва/ё миқдори (Расм 21) ширро (танҳо навъҳои мушаххас) бо нишонаҳои боло ва поён танзим кунед. Барои ҳар як танзимот 5 миқдор мавҷуд аст.

i Ҳамин ки мошин пухтанро ба анҷом расонд, танзимоти интиҳобкардаи Шумо ба таври худкор дар профили интиҳобкардаатон нигоҳ дошта мешавад.

Профилро интиҳоб кунед

Шумо метавонед профилро интиҳоб кунед ва дастурро дар истифода аз профилҳои интиҳоби қаҳваи ман (Профилҳои интиҳоби қаҳваи ман) нигоҳ доред.

- 1 Барои интиҳоби яке аз профилҳои ранга ба нишонаи  профилҳо тақрибан пахш кунед. Ҳама профилҳо рангҳои гуногун доранд.

- 2 Бо пахш кардани яке аз нишонаҳои нӯшокии як-пахш ё пахш кардани нишонаи "Боз Нӯшокиҳо" (танҳо навъҳои мушаххас) нӯшокиро интиҳоб кунед.
- 3 Танзимоти нӯшокиро мувофиқи таъми дӯстдоштаи худ танзим кунед.
- 4 Тугмаи ► оғоз/қатъро пахш кунед, то нӯшокии интиҳобкардаатонро пазед
- Танзимоти нави Шумо акнун дар профили рангаи интиҳобкардаатон нигоҳ дошта мешаванд.

i Шумо ҳамеша метавонед танзимоти заводии мошинро барқарор кунед («Барқарор кардани танзимоти заводӣ»-ро бинед).

Профили меҳмон

Мошини Шумо бо профили меҳмон мучаҳҳаз шудааст. Вақте ки профили меҳмон интиҳоб карда мешавад, нишонаи профил хомӯш аст. Вақте ки ин профилро интиҳоб мекунад, Шумо ҳоло ҳам метавонед танзимотро мувофиқи хоҳиши худ интиҳоб кунед, аммо дастурҳое, ки истифода мебаред, нигоҳ дошта намешаванд.

Танзимкунии дастгоҳи қаҳва

Танзими сахтии об

Mo ба Шумо маслиҳат медиҳем, ки танзими сахтии обро ба сатҳи сахтии об дар минтақаи худ танзим кунед, то кори беҳтарин ва вақти дарозтарини кори мошинро нигоҳ доред. Ин инчунин Шуморо аз зуд-зуд тоза кардани таҳшини мошин пешгирӣ мекунад. Танзими пешфарз барои дуруштии об 4 аст: оби сахт.

Барои муайян кардани дараҷаи дуруштии об дар минтақаи худ, аз навори ченкунии дараҷаи дуруштии об, ки ба шумо дар қуттӣ оварда карда шудааст, истифода баред:

- 1 Хатчаи санҷишии сахтии обро дар оби лӯла ғӯтонед ё дар зери лӯла 1 сония нигоҳ доред (Расм 22).
- 2 1 дақиқа интизор шавед. Миқдори квадратҳои хатчаи санҷишӣ, ки сурх мешаванд, сахтии обро нишон медиҳанд (Расм 23).

Дастгоҳи қаҳваро ба дараҷаи дурусти дуруштии об танзим кунед:

- 1 Пахш кунед ба нишонаи  Танзимот ва тирҳои боло ва поёнро барои интиҳоби "Сахтии об" истифода баред. Сипас нишонаи «OK»-ро пахш кунед, то тасдиқ кунед.
- 2 Барои интиҳоби сатҳи сахтии об, аз тирҳои боло ва поён истифода баред. Миқдори квадратҳои сурхи дар дисплей пайдошуда бояд ба шумораи квадратҳои сурх дар хати санҷишӣ баробар бошад (Расм 24).
- 3 Вақте, ки Шумо сахтии обро дуруст муайян кардед, барои тасдиқ кардан нишонаи «OK»-ро пахш кунед.

Танзимкунии ҳалқаи майдакунандаи қаҳва

Шумо метавонед қувваи қаҳваро ба воситаи тугмаи танзимоти майдакунӣ дар дохили қуттии донаҳои қаҳва иваз намоед. Чӣ қадар танзими майдакунӣ пасттар бошад, он қадар донаҳои қаҳва майда карда мешаванд ва нӯшокии қаҳва қавитар мешавад. Шумо метавонед 12 танзими гуногунро барои майдакунӣ интиҳоб намоед.

Дастгоҳи қаҳва аллакай танзим карда шудааст, то мазаи беҳтаринро аз донаҳои қаҳваи шумо тайёр намояд. Бинобар ин, мо тавсия медиҳем, ки шумо танзимоти майдакуниро танзим накунад, то вақте ки шумо 100–150 пиёлаи нӯшокиро тайёр накунад (тахминан 1 моҳи истифодабарӣ).

i Танҳо вақте ки дастгоҳ дар речаи майдакунии донаҳои қаҳва мебошад, шумо метавонед танзимоти майдакуниро танзим намоед. Барои ҳис кардани фарқи пурра, шумо бояд аз 2 то 3 нӯшокиро тайёр кунед.

A Барои пешгирӣ кардани вайроншавии ҳалқаи майдакунанда, тугмаи танзимоти майдакуниро зиёда аз як нишон дар як вақт тоб надихед.

- 1 Пиёлро дар зери даҳанаи диҳиши қаҳва ҷойгир кунед.
- 2 Сарпӯши зарфи донаҳои қаҳваро кушоед.
- 3 Нишони эспрессоро пахш кунед, пас тугмаи «Оғоз/ист»-ро ►■ пахш кунед.
- 4 Вақте ки ҳалқаи майдакунанда майдакунии донаҳоро оғоз мекунад, тугмаи танзимоти майдакуниро зер карда, ба тарафи чап ё рост тоб диҳед. (Расм 25)

Дуруст кардани танзимоти дигари дастгоҳи қаҳва

Бо зеркунии **⚙** нишони Танзимот, шумо метавонед танзимоти зеринро дар дастгоҳи қаҳва дуруст кунед:

- Сахтии об: шумо метавонед 5 дараҷаи обро мувофиқи дуруштии об дар минтақаи шумо интиҳоб намоед;
- Вақти интизорӣ: Шумо метавонед 15, 30, 60 ё 180 дақиқа интиҳоб кунед
- Равшании дисплей: Шумо метавонед паст, миёна ва баландро интиҳоб кунед.
- Забон
- Садо: шумо метавонед садои сигнали мошинро фаъл ё хомӯш кунед
- Ҷарорат: Шумо метавонед байни 3 ҷарорати пухтан барои қаҳваи худ интиҳоб кунед
- Равшании пеш (танҳо навъҳои мушаххас): Шумо метавонед "ҳамеша фаъл", "фаъл ҳангоми пухтан" ё "ҳамеша хомӯш"-ро интиҳоб кунед.
- Воҳиди ченак: Шумо метавонед байни мл ё унсия интиҳоб кунед.

Барқарор кардани танзимоти заводӣ

Мошин ба Шумо имкон медиҳад, ки дар ҳар лаҳза танзимоти заводиро барқарор кунед.

- 1 Пахш кунед ба нишонаи **⚙** Танзимот.
- 2 Барои интиҳоб кардани "Танзимоти заводӣ" нишонаҳои боло ва поёнро истифода баред. Бо пахш кардани нишонаи «OK» тасдиқ кунед.
- 3 Тугмаи ►■ оғоз/қатъро пахш кунед, то тасдиқ кунед, ки мехоҳед танзимотро барқарор кунед.
 - Акнун танзимот барқарор карда мешаванд.

i Танзимоти истеҳсоли зерин ба танзимоти пешфарз барқарор карда шудаанд: сахтии об, вақти интизорӣ, равшани, равшаносии дисплей, шустишӯӣ дар оғози кор, садо, ҷарорат, равшании пеш, профилҳо.

Ҷудокунӣ ва воридкунии гурӯҳи тайёркунии қаҳва

Ба сомонаи **www.home.id/support** ворид шавед, то тавонед дастурҳои муфассали видеоиро оид ба ҷудо кардан, ҷойгир намудан ва тоза кардани гурӯҳи қаҳвапаз ба даст оред.

Ҷудокунии гурӯҳи тайёркунии қаҳва аз дастгоҳ

- 1 Дастгоҳи қаҳваро хомӯш кунед.

- 2 Обдонро чудо кунед ва даричаи хизматиро кушоед (Расм 26).
- 3 Дасти PUSH-ро пахш кунед (Расм 27) ва дасти гурӯҳи тайёркунии қаҳваро кашед, то он аз дастгоҳи қаҳва чудо карда шавад (Расм 28).

Аз нав ворид кардани гурӯҳи тайёркунии қаҳва

⚠ Пеш аз дубора ворид кардаин гурӯҳи тайёркунии қаҳва ба дастгоҳ, боварӣ ҳосил кунед, ки ҷойгиршавии он дуруст аст.

- 1 Боварӣ ҳосил кунед, ки ҷойгиршавии гурӯҳи тайёркунии қаҳва дуруст аст. Тирчаи устувои зард дар паҳлуи гурӯҳи тайёркунии қаҳва бояд нисбати тирчаи сиёҳ ва N (Расм 29) баробар бошад.
 - Агар онҳо баробар набошанд, фашангро ба поён таконед, то он ба пойгоҳи гурӯҳи тайёркунии қаҳва расад (Расм 30).
- 2 Гурӯҳи тайёркунии қаҳваро ба дохили дастгоҳи қаҳва ворид кунед, то он мувофиқи хатҳои равонкунанда дар ҳар ду паҳлу (Расм 31) бо овози қулф ҷои худро гирад (Расм 32). Тугмаи PUSH-ро пахш накунед.
- 3 Даричаи хизматиро пӯшед ва обдонро ба ҷояш гузоред.

Тозакунӣ ва нигоҳубин

Тозакунӣ ва нигоҳдории мунтазам дастгоҳи қаҳваи шуморо дар ҳолати хуб нигоҳ медорад, ва дар ин ҳолат шумо тавонед бо ҷараёни устувори нӯшокии қаҳва аз таъми қаҳваи лазиз лаззат баред.

Барои тавсифи муфассал дар бораи кай ва чӣ тавр тоза кардани ҳамаи қисмҳои ҷудошавандаи мошин, ба ҷадвали зерин муроҷиат кунед. Шумо метавонед маълумоти муфассал ва дастурҳои видеоиро дар бораи истифода ва нигоҳдории дастгоҳ аз сомонии мо дар www.home.id/support ба даст оред. Барои шарҳи он, ки кадом қисмҳоро дар мошини зарфшӯй тоза кардан мумкин аст, ба расми В нигаред.

Қисмҳои ҷудошаванда	Кай бояд тоза кард	Чӣ тавр тоза кардан
Гурӯҳи пухтупаз	Ҳар ҳафта	Гурӯҳи пухтупазро аз мошин чудо кунед («Чудокунӣ ва воридкунии гурӯҳи тайёркунии қаҳва»-ро бинед). Онро дар зери лӯла бишӯед («Тоза кардани гурӯҳи тайёркунии қаҳва дар зери об»-ро бинед).
	Ҳар моҳ	Гурӯҳи пухтупазро бо ҳаби тозакунидан равшани қаҳваи Philips тоза кунед («Тозакунӣ гурӯҳи тайёркунии қаҳва бо воситаҳои тозакунидан аз равшан»-ро бинед).
Кафккунаки классикии шир	Пас аз ҳар як истифода	Аввал кафккунаки ширро ҳангоми ба мошин пайваст будан бо истифода аз барномаи «Quick milk clean» (Тез тоза кардани шир) тоза кунед («Тез тозакунии кафккунаки классикии шир»-ро бинед). Пас кафккунидан ширро аз дастгоҳи қаҳва бароред ва ба қисми чудо намоед. Ҳама қисмҳоро дар зери лӯла ё дар мошини зарфшӯй тоза кунед. Пеш аз васл кардани онҳо қисмҳоро дар ҳаво хушк кунед.

Қисмҳои чудошаванда	Кай бояд тоза кард	Чӣ тавр тоза кардан
Куттии қаҳваи қаблан майдашуда	Куттии қаҳваи қаблан майдашударо ҳар ҳафта санҷед ва бинед агар он чиркин шуда набошад.	Мошинро аз васлак чудо кунед ва гурӯҳи пухтупазро бароред. Сарпӯши қисми хокаи қаҳваро кушоед ва дастаки қошукро ба он гузоред. Дастакро ба боло ва поён ҳаракат кунед, то он даме ки хокаи қаҳваи басташуда ба поён афтад (Расм 33). Гузаред ба www.home.id/support барои дастурҳои муфассали наворӣ.
Зарфи қаҳваи майдашуда	Вақте ки дастгоҳи қаҳва ёдоварӣ мекунад, куттии дурдаи қаҳваро ҳоли кунед. Ҳар ҳафта тоза кунед.	Ҳангоми фурузон будани мошин зарфи қаҳваи майдашударо чудо кунед. Онро дар зери лӯла бо каме моеъи шустишӣ бишӯед ё онро дар мошини зарфшӯӣ тоза кунед. Панели пеши зарфи қаҳваи майдашуда (Расми А13) барои мошини зарфшӯӣ бехатар нест.
Табақи қатрачамъкунӣ	Табақи қатрачамъкуниро ҳар рӯз ё зудтар ҳоли кунед, агар нишондиҳандаи сурхи "Пуршавии табақи қатрачамъкунӣ" тавассути табақи қатрачамъкунӣ пайдо шавад (Расм 34). Табақи қатрачамъкуниро ҳар ҳафта тоза кунед.	Табақи қатрачамъкуниро чудо (Расм 35) кунед ва онро дар зери лӯла бо каме моеъи шустишӣ бишӯед. Шумо инчунин метавонед табақчаро барои чамъкунии қатраҳо дар мошини зарфшӯӣ бишӯед. Панели пеши зарфи қаҳваи майдашуда (Расми А13) барои мошини зарфшӯӣ бехатар нест.
LatteGo	Пас аз ҳар як истифода	Аввал LatteGo-ро ҳангоми пайваст шудан ба мошин бо истифода аз барномаи «Quick milk clean» (Тез тоза кардани шир) тоза кунед («Шустишӣи фаврии «LatteGo»-ро бинед). Ё онро аз мошин бароварда дар зери лӯла бишӯед ё дар мошини зарфшӯӣ тоза кунед.
Молидани равшан ба гурӯҳи пухтупаз	Ҳар 2 моҳ	Ба чадвали молидани равшан нигаред ва гурӯҳи пухтупазро бо равшани Philips молед («Молидани гурӯҳи тайёркунии қаҳва»-ро бинед).
Зарфи об	Ҳар ҳафта	Зарфи обро дар зери лӯлаи об шӯед
Сатҳи мошин	Ҳар ҳафта	Бо матои ғайриабразивӣ тоза кунед

Тозакунии гурӯҳи тайёркунии қаҳва

Тозакунии мунтазами гурӯҳи тайёркунии қаҳва чиркиншавии кунҷҳои дастгоҳро аз боқимондаҳои қаҳва пешгири мекунад. Ба www.home.id/support ворид шавед, то тавонед дастурҳои муфассали видеоиро оид ба чудо кардан, ҷойгир намудан ва тоза кардани гурӯҳи қаҳвапаз ба даст оред.

Тоза кардани гурӯҳи тайёркунии қаҳва дар зери об

1 Гурӯҳи тайёркунии қаҳваро чудо намоед («Чудокунӣ ва воридкунии гурӯҳи тайёркунии қаҳва»-ро бинед).

- 2 Гурӯҳи тайёркунии қаҳваро бо об бишӯед. Полои болои гурӯҳи тайёркунии қаҳваро (Расм 36) ғамхорона тоза намоед.
- 3 Пеш аз ворид кардани гурӯҳи тайёркунии қаҳва ба дастгоҳ, он бояд хушк карда шавад. Гурӯҳи тайёркунии қаҳваро бо матоъ хушк накумед, зеро ки он метавонад нахҳо пур карда шавад.

Тозакунии гурӯҳи тайёркунии қаҳва бо воситаҳои тозакунидан аз равған

Танҳо ҳабиҳои тозакунидан равғани қаҳваи Philips -ро истифода баред.

- 1 Пахш кунед ба нишонаи  Тозакунӣ ва тирҳои боло ва поёнро барои интиҳоб кардани "Тозакунии Гурӯҳи пухтупаз" истифода баред.
- 2 Барои тасдиқ кардан нишонаи «ОК»-ро пахш кунед ва сипас дастурҳои дар экран бударо иҷро кунед.

Молидани гурӯҳи тайёркунии қаҳва

Барои беҳтаркунии самаранокии дастгоҳ ва барои он, ки қисмҳои ҳаракатшаванда бемалол ҳаракат карда шаванд, гурӯҳи тайёркунии қаҳваро ҳар 2 моҳ молед.

- 1 Ба пистони (қисми хокистарӣ) гурӯҳи тайёркунии қаҳва қабати тунуки равғанро молед (Расм 37).
- 2 Як қабати тунуки равғанро дар гирди чоҳи зардранг (қисми зард), ки дар поёни гурӯҳи қаҳвапаз чойгир аст, молед (Расм 38).
- 3 Ба хатҳои раванакунанда дар ҳар ду тараф қабати тунуки равғанро молед (Расм 39).

Тозакунии LatteGo (зарфи шир) (танҳо навъҳои мушаххас)

Шустушӯи ғаврии «LatteGo»

- 1 Боварӣ ҳосил кунед, ки LatteGo ба мошин дуруст пайваст карда шудааст (Расм 9).
- 2 Пиёларо зерӣ лӯла чойгир кунед.
- 3 Нишонаи  «Тозакунӣ»-ро зер карда, аз тирҳои боло ва поён барои интиҳоб кардани барномаи «Quick milk clean» (Тозакунии ғаврии шир) истифода баред.
- 4 Барои тасдиқ кардани нишонаи «ОК»-ро пахш кунед ва сипас дастурҳои дар экран бударо иҷро кунед, то ҳама ширеро, ки дар дохили системаи шир боқӣ мемонад, хориҷ кунед.
 - Ба воситаи системаи шир ҷараёнҳои хурди оби гарм хориҷ карда мешавад.
- 5 LatteGo-ро бо шири боқимонда дар яҳдон нигоҳ доред.

LatteGo-ро бодикқат тоза кунед

- 1 LatteGo-ро аз дастгоҳи қаҳва ҷудо намоед (Расм 40).
- 2 Тамоми шири боқимондаро резед.
- 3 Тугмаи кулфро пахш карда, қуттии ширро аз чорҷубаи LatteGo (Расм 41) ҷудо намоед.
- 4 Ҳамаи қисмҳоро дар мошини зарфшӯӣ ё дар зерӣ оби нимгарм бо каме моеи шустушӯӣ тоза намоед.

Тоза кардани кафккунаки классикии шир (танҳо навъҳои мушаххас)

Тез тозакунии кафккунаки классикии шир

- 1 Боварӣ ҳосил кунед, ки кафккунаки классикии шир ба мошин дуруст пайваст карда шудааст (Расм 12).
- 2 Пиёларо зерӣ лӯла чойгир кунед.
- 3 Нишонаи  «Тозакунӣ»-ро зер карда, аз тирҳои боло ва поён барои интиҳоб кардани барномаи «Quick milk clean» (Тозакунии ғаврии шир) истифода баред.

- 4 Барои тасдиқ кардани нишонаи «ОК»-ро пахш кунед ва сипас дастурҳои дар экран бударо иҷро кунед, то ҳама ширеро, ки дар дохили кафккунаки шир боқӣ монда бошад, хориҷ кунед.
 - Ба воситаи системаи шир ҷараёнҳои хурди оби гарм хориҷ карда мешавад.
- 5 Кафккунаки ширро бо матои нам тоза кунед.

Тозакунии ҳаррӯзаи кафккунадаи классикии шир

- 1 Бигзор кафккунаки шир пурра хунук шавад.
- 2 Кафккунаки ширро ба тарафи чап ҳам кунед, қисми металлӣ ва қисми силикониро ҷудо кунед (Расм 42).
- 3 Ҷудо кунед ба се қисм (Расм 43) ва онҳоро бо оби тоза бишӯед ё дар мошини зарфшӯӣ тоза кунед.
- 4 Бигзор се қисми кафккунаки шир дар ҳаво хушк шаванд, пас қисмҳоро аз нав васл кунед ва кафккунаки ширро ба мошин дубора пайваст кунед.

Полои оби «AquaClean»

Дастгоҳи қаҳваи шумо болои AquaClean-ро дастгирӣ мекунад. Шумо метавонед болои оби «AquaClean»-ро ба зарфи об ҷойгир кунед, то таъми тозаӣ қаҳваатонро нигоҳ доред. Он инчунин ниёзи тозакунии оҳаксангеро, ки дар дастгоҳи қаҳваи шумо пайдо мешавад, кам мекунад. Шумо метавонед филтри оби «AquaClean»-ро аз фурушандагони маҳаллӣ*, марказҳои хизматрасонии расмӣ, ё онлайн дар сомонии мо <https://www.home-appliances.philips/parts-accessories> харидорӣ намоед.

i *Дастрасӣ вобаста ба кишвар фарқ мекунад.

Нишондиҳандаи ҳолати филтри AquaClean

Вақте ки AquaClean фаъол аст, ҳолати филтри AquaClean ҳамеша дар экран ҳамчун фоиз намён мешавад.

- Агар ҳолати филтри AquaClean 10% ё камтар бошад, ҳар дафъае, ки Шумо мошинро фурузон мекунад, экран 2 сония паём нишон медиҳад. Ин паём маслиҳат медиҳад, ки шумо бояд болои оби навро харед.
- Агар ҳолати филтр 0% бошад, мошин аз Шумо хоҳиш мекунад, ки ҳар дафъа ҳангоми фурузон кардани мошин филтри AquaClean-ро иваз кунед.

Фаъолсозии филтри оби AquaClean (5 дақиқа)

i Мошин ба таври худкор дар зарфи об гузоштани филтрро муайян намекунад. Аз ин рӯ, Шумо бояд ҳар як филтри нави оби AquaClean-ро, ки дар менюи "Тозакунӣ" насб мекунад, фаъол созед.

Вақте ки мошин нишон додани паёми фаъолсозии филтрро қатъ мекунад, Шумо ба ҳар ҳол метавонед филтри оби AquaClean-ро фаъол созед, аммо бояд аввал мошинро тоза кунед.

i Пеш аз оғози истифодаи филтри оби AquaClean, мошини Шумо бояд комилан аз ғаш тоза бошад.

Пеш аз фаъол кардани филтри оби AquaClean, он бояд бо дохил кардани он дар об, тавре ки дар поён тавсиф шудааст, омода карда шавад. Агар Шумо ин корро накунад, ба ҷои об ба мошин ҳаво кашида шуда метавонад, ки ин садои зиёд ба вучуд меорад ва имкони тайёр кардани қаҳваро ба мошин халал мерасонад.

- 1 Пахш кунед ба нишонаи  "Тозакунӣ" ва тирҳои боло ва поёнро барои интиҳоби "AquaClean" истифода баред.
- 2 Барои тасдиқ нишонаи «ОК»-ро пахш кунед.

- 3 Вақте ки экрани фаъолсозӣ пайдо мешавад, нишонаи «ОК»-ро бори дигар пахш кунед. Дастурҳои дар экран бударо иҷро кунед.
- 4 Филтрро тақрибан 5 сония ҷунбонед (Расм 44).
- 5 Филтрро чаппа ба кӯза бо оби хунук гузored ва онро ҷунбонед/ пахш кунед (Расм 45).
- 6 Филтрро ба таври амудӣ ба пайвасти филтр дар зарфи об гузored. Онро то поёнтарин нуқтаи имконпазир пахш кунед (Расм 46).
- 7 Зарфи обро бо оби тоза пур кунед ва онро дубора ба мошин гузored.
- 8 Агар пайваст шуда бошад, LatteGo-ро ҷудо кунед (танҳо навъҳои мушаххас).
- 9 Косаро дар зери лӯлаи оби гарм/кафккунаки шир ҷойгир кунед.
- 10 Барои оғоз кардани раванди фаъолсозӣ, тугмаи ► оғоз/қатъро пахш кунед.
- 11 Дар давоми 1 дақиқа оби гарм аз лӯлаи оби гарм/кафккунаки шир хорич карда мешавад.
- 12 Филтр акнун бомуваффақият фаъол карда шудааст.

Иваз кардани полои оби «AquaClean» (5 дақиқа)

Баъди аз филтр гузаштани 95 литр об, филтр аз кор мемонад. Нишондиҳандаи ҳолати AquaClean то 0% коҳиш меёбад, то ба Шумо иваз кардани филтрро ёдрас кунад. То он даме, ки нишондиҳандаи ҳолати AquaClean дар дисплей нишон дода мешавад, Шумо метавонед филтрро бидуни тоза кардани мошин аз ғаш аввал иваз кунед. Агар Шумо филтри оби AquaClean-ро сари вақт иваз накунад, пас аз чанд вақт нишондиҳандаи AquaClean хомӯш мешавад. Дар ин ҳолат шумо метавонед полои обиро иваз кунед, аммо аввал шумо бояд дастгоҳи қаҳваро аз оҳаксанг тоза намоед.

Вақте ки нишондиҳандаи ҳолати AquaClean то 0% паст мешавад ё вақте ки мошин ба Шумо ёдрас мекунад, ки филтри AquaClean иваз карда шавад:

- 1 филтри кӯҳнаи оби AquaClean-ро бароред.
- 2 филтри нав насб кунед ва онро тавре фаъол созед, ки дар боби "Фаъолсозии филтри оби AquaClean (5 дақ.)" тавсиф шудааст.

i Филтри оби AquaClean-ро на камтар аз 3 моҳ як маротиба иваз кунед, ҳатто агар мошин ҳанӯз нишон надиҳад, ки иваз кардан лозим аст.

Тартиби тоза кардани ғаш (30 дақ.)

Барои тозакунии ва безаргардонии дастгоҳ, тавсия медиҳем, ки шумо маҳсулоти нигоҳдории «Philips»-ро истифода баред, агар онҳо дар кишвари шумо дастрас бошанд. Ба ҳеҷ ваҷҳ аз воситаҳои бар зидди оҳаксанг дар асоси кислотаи сулфат, кислотаи хлорид, кислотаи сулфамикӣ ё кислотаи сирко (сирко) истифода набаред, зеро онҳо метавонанд гардиши обро дар дастгоҳи қаҳваи шумо вайрон кунад ва оҳаксангро ба таври муносиб тоза накунад. Агар дастгоҳро аз оҳаксанг тоза накунад, кафолати шумо бекор карда мешавад. Шумо метавонед маҳлули тозакунии тақаллуби Philips-ро аз мағозаи онлайн дар <https://www.home-appliances.philips/parts-accessories> харидорӣ намоед.

Ҳангоме ки мошин ба тоза кардани ғаш ниёз дорад, дар дисплей паём пайдо мешавад.

- 1 Ба нишонаи 🔥 ітозкунии дар интерфейси қорбар пахш кунед ва дар меню "Ҷаштозакунии"-ро интихоб кунед.
- 2 Дастурҳои дар экран бударо иҷро кунед.
- 3 Агар пайваст карда бошад, LatteGo ё кафккунаки ширро ҷудо кунед.
- 4 Табақи қатрачамъкуни ва зарфи қаҳваи майдашударо ҷудо кунед, онҳоро ҳолӣ кунед ва ба ҷои худ гузored.
- 5 Зарфи обро ҷудо кунед ва онро ҳолӣ кунед. Сипас филтри оби AquaClean-ро ҷудо кунед.
- 6 Ба обдон тамоми зарфи воситаи тозакундаи «Philips»-и бар зидди оҳаксанг резед ва бо об то нишондиҳандаи «Calc / Clean» (Тозакунии оҳаксанг) пур намоед (Расм 47). Сипас онро дубора ба мошин гузored.

- 7 Зарфи калонро (1,5 л) дар зери лӯлаи қаҳварезӣ ва лӯлаи об ҷойгир кунед.
- 8 Тугмаи ► оғоз/қатъро пахш кунед, то раванди тозакунии ғашро оғоз кунед. Тартиби тоза кардани ғаш тақрибан 30 дақиқа тӯл мекашад ва аз давраҳои тоза кардани ғаш ва шустан иборат аст.
- 9 То он даме, ки мошин пошидани обро қатъ кунад, интизор шавед. Вақте ки паём дар диплей пайдо мешавад, зарфи обро пур кунед. Раванди тоза кардани ғаш вақте ба анҷом мерасад, ки мошин пошидани обро қатъ мекунад.
- 10 Полои оби «AquaClean»-и навро ба обдон насб карда, фаъл соzed.
 - Вақте ки тартиби тозакунии ғаш ба анҷом мерасад, мошин ба шумо ёдрас мекунад, ки филтри AquaClean-и навро насб кунед («Иваз кардани полои оби «AquaClean» (5 дақиқа)»-ро бинед).

Маслиҳат: Истифодаи полои оби «AquaClean» ниёзи тозакунии оҳаксангеро кам мекунад!

Чӣ бояд кард, агар тартиби тоза кардани ғаш қатъ шавад

Шумо метавонед бо пахш кардани тугмаи фаъл/хомӯш дар панели идоракунӣ аз тартиби тозакунии ғаш баромад кунед. Агар раванди тозакунии ғаш пеш аз анҷоми он қатъ карда шавад, амалҳои зеринро иҷро кунед:

- 1 Зарфи обро холӣ кунед ва бодикқат бишӯед.
- 2 Обдонро бо оби тоза то нишондиҳандаи «Calc / Clean» (Тозакунии оҳаксанг) пур намоед ва дастгоҳи қаҳваро аз нав фаъл кунед.
- 3 Пеш аз пухтани ҳама гуна нӯшокиҳо, давраи шустан дастӣ иҷро кунед. Барои иҷро кардани давраи шустан дастӣ, аввал бо интихоби тақрибан вазифаи оби гарм ним зарф оби гармро пошед ва сипас 2 пиёла хокаи қаҳваро бе илова кардани хокаи қаҳва пазад.

И Агар тартиби тозакунии ғаш ба анҷом нарасид, мошин ҳарчи зудтар тартиби дигари тозакунии ғашро талаб мекунад.

Фармоиши лавозимот

Барои тозакунии ва безаргардонии дастгоҳ, мо тавсия медиҳем, ки шумо аз маҳсулоти нигоҳдорӣ «Philips» ба монанди маводи безаргардонӣ, филтри оби «AquaClean» ва донҳои тозакуниданӣ рағғани қаҳваро истифода баред, агар онҳо дар кишвари шумо дастрас бошанд. Шумо метавонед ин маҳсулотро аз фурушандагони маҳаллӣ, марказҳои хизматрасонии расмӣ, ё онлайн тавассути сомонаи «Philips» дар <https://www.home-appliances.philips/parts-accessories> харидорӣ намоед. Барои дарёфти рӯйхати пурраи қисмҳои эҳтиётӣ, рақами модели мошини худро ворид кунед. Шумо метавонед рақами намунаи дастгоҳро дар тарафи дохилии даричаи хизматӣ пайдо кунед.

И Брита-филтрҳо ба ин мошин мувофиқ нестанд.

Ҷустуҷӯ ва ислоҳи нуқсонҳо

Ин боб мушкилоти маъмултаринеро, ки шумо бо дастгоҳ дучор меед, чамъбаст мекунад. Видеҳои дастгирӣ ва рӯйхати пурраи саволҳои роиҷ дар сомонаи www.home.id/support дастрасанд. Агар шумо ин мушкилиро ҳал карда натавонед, бо Маркази хизматрасонии истеъмолкунандагон дар кишвари худ дар тамос шавед. Барои маълумоти тамос, ба варақаи кафолат нигаред.

Нишонҳои огоҳӣ

Нишонаи Огоҳӣ

Ҳалли мушкилот



Дар дисплей нишонаи "зарфи об ҳоли" пайдо мешавад.

- Обдон қариб ҳоли аст. Зарфи обро бо оби тоза то ҳадди ниҳони сатҳ пур кунед.
- Зарфи об дар ҷои худ нест. Зарфи обро ба ҷои худ гузоред.



Дар дисплей нишонаи "иловаи дон" пайдо мешавад.

- Зарфи донро бо дони қаҳва пур кунед.



Дар дисплей нишонаи "зарфи қаҳваи майдашуда ҳоли" пайдо мешавад.

- Зарфи қаҳваи майдашуда пур аст. Ҳангоми фурузон будани мошин зарфи қаҳваи майдашударо ҷудо карда, ҳоли кунед. Пеш аз он ки онро бармегардонед, 5 сония интизор шавед.



Дар экран нишонаи "гурӯҳи пухтупазро васл кунед" пайдо мешавад.

- Гурӯҳи пухтупаз дар ҷои худ нест ё дуруст ҷойгир карда нашудааст. Гурӯҳи тайёркунии қаҳваро аз дастгоҳи қаҳва ҷудо карда, мутмаин шавед, ки он дар ҷояш қулф карда шудааст. Барои дастурҳои қадам ба қадам ба боби "Ҷудо кардан ва гузоштани гурӯҳи пухтупаз" нигаред.

Рамзҳои хато

Дар поён Шумо рӯйхати рамзҳои хатогиро пайдо мекунед, ки метавонед худатон ҳал кунед.

Даструҳои видеой дар сомонаи www.home.id/support дастрасанд. Агар рамзи хатой дигар пайдо шавад, лутфан, бо Маркази хизматрасонии истеъмолкунандагони ширкати «Philips» дар кишвари худ дар тамос шавед. Барои маълумоти тамос, ба варақаи кафолат нигаред.

Рамзи хато	Носозӣ	Ҳалли имконпазир
01	Даҳанаи қаҳварезӣ баста шудааст.	Дастгоҳи қаҳваро хомӯш карда, аз барқваслаки деворӣ ҷудо кунед. Гурӯҳи пухтупазро ҷудо кунед. Сипас, сарпӯши қисми хокаи қаҳваро кушоед ва дастаки қошукро гузоред. Дастакро ба боло ва поён ҳаракат кунед, то он даме ки хокаи қаҳваи басташуда ба поён афтад. Боздид кунед www.home.id/support барои дастурҳои муфассали наворӣ.
03	Гурӯҳи пухтупаз ифлос аст ё хуб равшан карда нашудааст.	Мошинро хомӯш кунед. Гурӯҳи пухтупазро бо оби тоза бишӯед, онро дар ҳаво хушк кунед ва сипас онро равшан кунед. Ба боби "Тозакунии гурӯҳи пухтупаз" муроҷиат ё боздид кунед www.home.id/support барои дастурҳои муфассали наворӣ. Баъд мошинро боз ба кор андозед.
04	Гурӯҳи тайёркунии қаҳва ба таври дуруст ҷойгир карда нашудааст.	Мошинро хомӯш кунед. Гурӯҳи пухтупазро ҷудо кунед ва онро дубора гузоред. Пеш аз ворид кардани он боварӣ ҳосил кунед, ки гурӯҳи пухтупаз дар ҳолати дуруст қарор дорад. Ба банди «Муомила бо гурӯҳи қаҳвапаз» муроҷиат кунед ё ба сомонаи мо ворид шавед www.home.id/support барои дастурҳои муфассали наворӣ. Баъд мошинро боз ба кор андозед.

Рамзи хато	Носозӣ	Ҳалли имконпазир
05	Дар гардиши об ҳаво мавҷуд аст.	Мошинро бо хомӯш кардан ва боз фурузон кардани он аз нав ба кор дароред. Агар ин кор кунад, 2-3 пиёла оби гармро ҷудо кунед. Агар Шумо муддати тӯлонӣ мошинро аз ғаш тоза накарда бошед, онро тоза кунед.
05	Филтри AquaClean пеш аз насб дуруст омода нашудааст ё он баста шудааст.	Полои оби «AquaClean»-ро ҷудо кунед ва тайёркунии қаҳваро аз нав кӯшиш намоед. Агар ин кор кунад, боварӣ ҳосил кунед, ки филтри AquaClean пеш аз ҷойгир кардани он ба ҷояш дуруст омода шудааст. Филтри AquaClean-ро дубора ба зарфи об гузоред. Агар ин то ҳол кор накунад, эҳтимол, полои оби чиркин шудааст ва бояд иваз карда шавад.
11	Мошин бояд ба ҳарорати хонагӣ мутобиқ шавад	Муддате вақт диҳед, ки мошин аз ҳарорати нақлиёт/берун ба ҳарорати хонагӣ мувофиқат кунад. Мошинро 30 дақиқа хомӯш кунед ва дубора ба кор дароред. Агар ин кор накунад, ба Маркази нигоҳубини истеъмолкунандагон дар давлати худ муроҷиат кунед. Барои маълумоти тамос, ба варақаи кафолат нигаред.
14	Мошин аз ҳад зиёд гарм шудааст.	Мошинро хомӯш кунед ва пас аз 30 дақиқа дубора ба кор дароред.
19	Мошин ба васлаки деворӣ дуруст пайваст карда нашудааст.	Боварӣ ҳосил кунед, ки васлаки хурди сими барқ ба найчаи пушти мошин дуруст пайваст карда шудааст.

Ҷадвали ҳалли мушкилот

Ин боб мушкилоти маълумтаринеро, ки шумо бо дастгоҳ дучор меоед, ҷамъбаст мекунад. Видеоҳои дастгирӣ ва рӯйхати пурраи саволҳои роиҷ дар сомонии www.home.id/support дастрасанд. Агар шумо ин мушкилиро ҳал карда натавонед, бо Маркази хизматрасонии истеъмолкунандагон дар кишвари худ дар тамос шавед. Барои тафсилоти тамос, ба варақаи кафолат нигаред.

Носозӣ	Сабаб	Ҳалли мушкилот
Дар дохили мошини қаҳваи нави ман баъзе пасмондаҳои қаҳва мавҷуданд.	Ин мошин бо қаҳва озмуда шудааст.	Бо вучуди он, ки мо дастгоҳи қаҳваро пурра тоза кардем, аммо дар он боқимондаҳои қаҳва метавонанд боқӣ монанд. Бо вучуди ин, мошин комилан нав аст.
Табақи қатрачамъкуни зуд пур мешавад / дар табақи қатрачамъкуни ҳамеша каме об мавҷуд аст.	Ин оддӣ аст. Мошин обро барои шустани давраи дохили ва гуруҳи пухтупаз истифода мебарад. Қисми об тавассути системаи дохилӣ мустақиман ба табақи қатрачамъкуни ҷорӣ мешавад.	Табақи қатрачамъкуниро ҳар рӯз ё зудтар холи кунед, ҳар гоҳе ки нишондиҳандаи сурхи "пуршавии табақи қатрачамъкуни" аз сатҳи табақи қатрачамъкуни пайдо шавад. Маслиҳат: пиёларо дар зери даҳанаи диҳиши нушоки ҷойгир кунед, то оби шуштаи аз он берун шуда, ҷамъ шавад.

Носозӣ**Сабаб****Ҳалли мушкилот**

Нишонаи "зарфи қаҳваи майдашуда холи" фурузон боқӣ мемонад.

Шумо зарфи қаҳваи майдашударо ҳангоми хомӯш будани мошин холи кардед ё онро хеле зуд ба ҷои худ гузоштед.

Ҳамеша зарфи қаҳваи майдашударо ҳангоми фурузон будани мошин холи кунед. Зарфи қаҳваи майдашударо ҷудо кунед, камаш 5 сония интизор шавед ва онро дубора гузоред.

Мошин хошиш мекунад, ки зарфи қаҳваи майдашударо холи кунед, гарчанде ки зарф пур нест.

Вақте ки Шумо зарфи қаҳваи майдашударо охирин бор холи кардед, мошин ҳисобкунакро аз нав барқарор накард.

Ҳамеша тақрибан 5 сония интизор шавед, вақте ки шумо қуттии дурдаи қаҳваро ба ҷояш мегузоред. Бо ин роҳ ҳисобкунаки зарфи қаҳваи майдашуда ба сифр барқарор карда мешавад ва шумораи шайбаҳои қаҳва дуруст ҳисоб карда мешавад.

Ҳамеша зарфи қаҳваи майдашударо ҳангоми фурузон будани мошин холи кунед. Агар Шумо ҳангоми хомӯш кардани мошин зарфи қаҳваи майдашударо холи кунед, ҳисобкунаки қаҳва аз нав барқарор намешавад.

Қуттии дурдаи қаҳва аз ҳад пур шуд, аммо нишони «Тозакунии қуттии дурдаи қаҳва» дар экран пайдо нашуд.

Шумо табақи қатрачамъкуниро бе холи кардани зарфи қаҳваи майдашуда ҷудо кардед.

Вақте ки Шумо табақи қатрачамъкуниро ҷудо мекунед, ҳатто агар он танҳо якчанд шайбаҳои қаҳва дошта бошад ҳам, онро холи кунед. Ҳамин амал кафолат медиҳад, ки ҳисобкунаки қуттии бастаҳои қаҳва то сифр барқарор карда мешавад ва ҳисоби дурустро барои бастаҳои қаҳва оғоз мекунад.

Ман гурӯҳи пухтупазро ҷудо карда наметавонам.

Гурӯҳи тайёркунии қаҳва ба таври нодуруст ҷойгир карда шуд.

Мошинро бо роҳи зерин аз нав танзим кунед: даричаи хизматиро пӯшед ва обдонро аз нав ба ҷояш гузоред. Мошинро хомӯш ва дубора фурузон кунед ва интизор шавед, ки чароғҳои нишонаҳои нӯшокиҳои фурузон шаванд. Бори дигар кӯшиш кунед, ки гурӯҳи пухтупазро ҷудо кунед. Барои гирифтани дастурҳои қадам ба қадам, ба банди «Ҷудокунӣ ва воридкунии гурӯҳи тайёркунии қаҳва» нигаред.

Носозӣ

Ман гурӯҳи пухтупазро ворид карда наметавонам.

Сабаб

Гурӯҳи тайёркунии қаҳва нодуруст ҷойгир карда шуд.

Ҳалли мушкилот

Мошинро бо роҳи зерин аз нав танзим кунед: даричаи хизматиро пӯшед ва обдонро ба ҷояш гузоред. Гурӯҳи пухтупазро ба як тараф гузоред. Мошинро хомӯш кунед ва аз васлак ҷудо кунед. 30 сония интизор шавед ва баъд мошинро дубора васл карда онро фурузон кунед ва интизор шавед, ки чароғҳо дар нишонаҳои нӯшокиҳо фурузон шаванд. Сипас гурӯҳи пухтупазро дар ҳолати дуруст ҷойгир кунед ва онро дубора ба мошин гузоред. Барои гирифтани дастурҳои қадам ба қадам, ба банди «Чудокунӣ ва воридкунии гурӯҳи тайёркунии қаҳва» нигаред.

Қаҳва обдор аст.

Гурӯҳи пухтупаз ифлос аст ва ё равшан молидан лозим аст.

Гурӯҳи («Чудокунӣ гурӯҳи тайёркунии қаҳва аз дастгоҳ»-ро бинед) пухтупазро ҷудо кунед, онро дар зери лӯла бишӯед ва барои хушкшавӣ гузоред. Сипас қисмҳои ҷудошавандаро равшан молед («Молидани гурӯҳи тайёркунии қаҳва»-ро бинед).

Мошин раванди худтанзимкуниро иҷро карда истодааст. Ин тартиб ҳангоми бори аввал истифода бурдани мошин, вақте ки шумо ба навъи дигари дони қаҳва ё пас аз муддати тӯлонӣ истифода набурдан, ба таври худкор оғоз мешавад.

Дар аввал 5 пиёла қаҳва дам кунед, то ба мошин имкон диҳад, ки тартиби худтанзимкуниро анҷом диҳад.

Майдакунанда ба танзими хеле дағал гузошта шудааст.

Ҳалқаи майдакунандаро ба танзими хурд (пасттар) гузоред. Аз 2 то 3 нӯшоки нӯшед, то фарқияти пурраро бичашед.

Қаҳва кофӣ гарм нест.

Ҳарорат хеле паст муқаррар шудааст.

Дараҷаи ҳароратро то танзими ҳадди аксар гузоред. Барои танзими ҳарорат, пахш кунед ба "Танзимот"  нишона.

Пиёлаи хунук ҳарорати нӯшокиро паст мекунад.

Пиёлахоро бо оби гарм шуста, онҳоро пешакӣ гарм кунед.

Иловакунии шир ҳарорати нӯшокиро паст мекунад.

Новобаста аз он, ки шумо шири гарм ё хунукро илова мекунад, иловакунии шир ҳамеша ҳарорати қаҳваро паст мекунад. Пиёларо бо оби гарм обгардон кунед.

Носозӣ	Сабаб	Ҳалли мушкилот
Қаҳва намебарояд ё қаҳва хеле суст мебарояд.	Полои оби «AquaClean» барои насбкунӣ ба таври дуруст омода карда нашуд.	Филтри AquaClean-ро ҷудо кунед ва каме оби гарм ба он резед. Агар ин кор кунад, филтри AquaClean дуруст насб нашудааст. Филтри AquaClean-ро аз нав насб кунед ва фаъл созед ва ҳамаи қадамҳои боби "Филтри оби AquaClean"-ро иҷро кунед.
		Пас аз муддати тӯлонӣ истифода набурдан, Шумо бояд филтри оби AquaClean-ро дубора барои истифода омода созед ва 2-3 пиёла оби гармро ба он резед.
	Филтри оби AquaClean баста шудааст.	Филтри оби AquaClean-ро ҳар 3 моҳ иваз кунед. Филтре, ки аз 3 моҳ зиёдтар аст, метавонад баста шавад.
	Майдакунанда ба танзимоти хеле суст гузошта шудааст.	Майдакунандаро ба ҳолати дағалтар (болотар) гузоред. Дар хотир доред, ки ин ба таъми қаҳва таъсир мерасонад.
	Гурӯҳи пухтупаз ифлос аст.	Гурӯҳи пухтупазро ҷудо кунед ва онро дар зерӣ лула бишӯед («Тоza кардани гурӯҳи тайёркунии қаҳва дар зерӣ об»-ро бинед).
	Лулаи қаҳварезӣ ифлос аст.	Лулаи қаҳварезӣ ва сӯрохиҳои онро бо кубур тоза кунед.
	Дарбаргирандаи қаҳваи қаблан майдашуда чиркин шудааст.	Дастгоҳи қаҳваро хомӯш кунед ва гурӯҳи тайёркунии қаҳваро аз дастгоҳ ҷудо кунед. Сарпӯши қисми хокаи қаҳваро кушоед ва дастаки қошукро ба он гузоред. Дастакро ба боло ва поён ҳаракат кунед, то вақте ки сӯрохи чиркиншуда аз қаҳваи майдашуда тоза карда нашавад (Расм 33).
	Давраи мошинро оҳак бастааст.	Дастгоҳи қаҳваро аз оҳаксанг тоза намоед. Ҳамеша, вақте ки мошин ба Шумо пешниҳод мекунад, ғашро тоза кунед.
Шир кафк намешавад.	Дастгоҳҳои қаҳва бо «LatteGo» LatteGo нодуруст ҷамъ карда шудааст.	Боварӣ ҳосил кунед, ки зарфи шир ба чаҳорҷубаи LatteGo дуруст васл шудааст ("пахш кунед").
	Дастгоҳҳои қаҳва бо «LatteGo» дарбаргирандаи шир ва/ё чорҷубаи «LatteGo» чиркин мебошанд.	LatteGo-ро ба қисмҳо ҷудо кунед ва ҳама қисмҳоро дар зерӣ лула шӯед ё онҳоро дар мошини зарфшӯӣ тоза кунед.

Носозӣ	Сабаб	Ҳалли мушкилот
	Мошинҳо бо кафкунандаи классикии шир: кафкунандаи шир нодуруст чамъ карда шудааст.	Боварӣ ҳосил кунед, ки кафккунаки классикии шир дуруст васл карда шудааст («Чамъовариҳои кафккунаки классикии шир (танҳо навъҳои мушаххас)»-ро бинед).
	Навъи шири истифодашуда барои кафк кардан мувофиқ нест.	Намудҳои гуногуни шир боиси миқдори гуногуни кафк ва сифатҳои гуногуни кафккунӣ мешаванд. Мо навъҳои зерини ширро санҷидем, ки натиҷаи хуби кафккунии ширро исбот карданд: шири нимравған ё сарравғани гов ва шири бе лактоза.
Шир аз қаъри зарфи шири LatteGo мечакад.	Чаҳорчӯба ва зарфи шир дуруст васл карда нашудааст.	Аввал болои зарфи ширро дар зери қалмоқе дар болои чаҳорчӯба буда, гузоред. Сипас қисми поёни зарфи ширро пахш карда нигоҳ доред. Вақте ки он ба ҷои худ баста мешавад, Шумо садоро мешунавед.
	Дарбаргирандаи шир ва/ё чорчӯбаи «LatteGo» чиркин мебошанд.	LatteGo-ро ба қисмҳои ҷудо кунед ва ҳама қисмҳои дар зери лӯла шӯед ё онҳоро дар мошини зарфшӯӣ тоза кунед.
Чунин ба назар мерасад, ки мошин мечакад.	Мошин обро барои шустанӣ давраи дохилӣ ва гурӯҳи пухтупаз истифода мебарад. Ин об ба воситаи низоми дарунӣ рост ба табақча барои чамъкунии қатраҳои мешавад. Ин оддӣ аст.	Табақчаи барои қатраҳои ҳар рӯз ҳоли кунед ё дар ҳоли вақте ки нишондиҳандаи сурхи «Пуршавии табақча қатрачамъкунӣ» аз сарпӯши табақча қатрачамъкунӣ пайдо мешавад. Маслиҳат: Барои чамъ кардани оби шуста ва кам кардани миқдори об дар табақча қатрачамъкунӣ пиёларо зерин лӯла ҷойгир кунед.
	Табақча қатрачамъкунӣ аз ҳад зиёд пур аст ва чунин ба назар менамояд, ки аз мошин об мечакад.	Табақчаи барои қатраҳои ҳар рӯз ҳоли кунед ё дар ҳоли вақте ки нишондиҳандаи сурхи «Пуршавии табақча қатрачамъкунӣ» аз сарпӯши табақча қатрачамъкунӣ пайдо мешавад.
	Обдон ба таври пурра ҷойгир карда нашуд, об аз обдон мерезад ва ҳаво ба дастгоҳи қаҳва медарояд.	Боварӣ ҳосил кунед, ки зарфи об дар ҳолати дуруст аст: ҷудо кунед ва дубора ба қадри имкон тела диҳед.
	Гурӯҳи пухтупаз ифлос / баста аст.	Гурӯҳи пухтупазро бишӯед.

Носозӣ	Сабаб	Ҳалли мушкилот
	Дастгоҳи қаҳва дар сатҳи уфуқӣ ҷойгир карда нашуд.	Дастгоҳи қаҳваро дар сатҳи уфуқӣ ҷойгир кунед, то ки табақча барои ҷамъкунии қатраҳо аз ҳад зиёд пур нашавад ва нишондиҳандаи «Пуршавии табақча барои ҷамъкунии қатраҳо» ба таври дуруст кор кунад.
Ман филтри оби AquaClean-ро фаъол карда наметавонам ва мошин тоза кардани ғашро мепурсад.	Пас аз нишон додани ёдраскунии AquaClean, филтр сари вақт насб ё иваз карда нашудааст. Ин маънои онро дорад, ки мошини шумо дигар комилан аз оҳак тоза нест.	Аввал мошини худро тоза кунед ва сипас филтри оби AquaClean-ро насб кунед.
Филтри нави об мувофиқат намекунад.	Шумо кӯшиш карда истодаед, ки филтри дигареро аз филтри оби Philips AquaClean насб кунед.	Танҳо филтри оби Philips AquaClean ба мошин мувофиқат мекунад.
	Ҳалқаи резинии болои оби «AquaClean» дар ҷояш нест.	Ҳалқаи резиниро ба филтри оби AquaClean гузоред.
Аз дастгоҳи қаҳва садои баланд мебарояд.	Ин муқаррарист, ки мошини Шумо ҳангоми истифода садо медиҳад.	Агар мошин садои дигар ба вуҷуд оварад, гурӯҳи пухтупазро тоза кунед ва ба он равшан молед («Молидани гурӯҳи тайёркунии қаҳва»-ро бинед).
	Филтри оби AquaClean дуруст омода карда нашудааст ва ҳоло ҳаво ба мошин ворид мешавад.	Полои оби «AquaClean»-ро аз обдон ҷудо кунед ва онро пеш аз ҷойгир кардани ба дастгоҳи қаҳва, ба таври дуруст омода кунед. Барои дастурҳои қадам ба қадам ба боби "Филтри оби AquaClean" нигаред.
	Обдон пурра ҷойгир карда нашуд ва ҳаво ба дастгоҳ мегузарад.	Боварӣ ҳосил кунед, ки зарфи об дар ҳолати дуруст аст: ҷудо кунед ва дубора ба қадри имкон тела диҳед.

Мушаххасоти техникӣ

Истеҳсолкунанда ҳуқуқ дорад, ки хусусиятҳои техникии маҳсулотро такмил диҳад. Ҳама миқдори пешаки муқарраршуда тахминӣ мебошанд.

Тавсиф	Ҳаҷм
Андоза (в x б x ч)	246 x 377 x 434 mm
Вазн	7–7.5 кг
Дарозии сими барқ	800–1200 mm
Зарфи об	1,8 литр
Ҳаҷми зарфи дони қаҳва	275 g

150 Тоҷикӣ

Ҳаҷми зарфи қаҳваи майдашуда	12 шайба
Ҳаҷми LatteGo (зарфи шир)	250 мл
Баландии танзимшавандаи лӯла	88-145 mm
Шиддати номиналӣ – Иқтидори номиналӣ – Таъмини барқ	Ба тамғаи маълумот дар доҳили дари хизматрасонӣ нигаред (Расми А9)

Мазмұны

Құрылғыға шолу (А суреті)	151
Басқару тақтасы	152
Кіріспе	152
Бірінші рет пайдалану алдында	153
Сусындар қайнату	154
Сусындарды жекелендіру	157
Құрылғы параметрлерін реттеу	157
Қайнату құралын алу және салу	159
Тазалау және техникалық қызмет көрсету	159
AquaClean су сүзгісі	162
Қақ түсіру процедурасы (30 мин)	163
Қосалқы құрылғыларға тапсырыс беру	164
Ақаулықтарды жою	164
Техникалық ерекшеліктер	170

Құрылғыға шолу (А суреті)

A1	Басқару тақтасы	A10	Түр нөмірі бар деректер белгісі
A2	Стакан ұстағыш	A11	Су ыдысы
A3	Алдын ала ұнтақталған кофе бөлімі	A12	Ыстық су шүмегі
A4	Дән ыдысының қақпағы	A13	Тартылған кофе ыдысы
A5	Реттелетін кофе шүмегі	A14	Тартылған кофе ыдысының алдыңғы тақтасы
A6	Ұнтақтау параметрі тұтқасы	A15	Тамшы науасының қақпағы
A7	Кофе дәндерінің ыдысы	A16	Тамшы науасы
A8	Қайнату құралы	A17	«Drip tray full» (Тамшы науасы толық) индикаторы
A9	Қызмет есігі		

Аксессуарлар

A18	AquaClean су сүзгісі	A21	Классикалық сүт көпірткіш (тек кейбір түрлері)
A19	Мөлшерлеу шөміші	A22	LatteGo (сүт ыдысы) (тек кейбір түрлері)
A20	Су кермектігінің сынақ жолағы		

Басқару тақтасы

Әр түрлі басқару тақталарынан тұратын осы эспрессо машинасының бірнеше нұсқасы бар. Әрбір нұсқаның жеке түр нөмірі бар. Қызмет есігінің ішіндегі деректер белгісінен түр нөмірін таба аласыз (A9 суреті). Сонымен қатар, Параметрлер  белгішесін түрту және «Қолдау» параметрін таңдау арқылы түр нөмірін таба аласыз.

Барлық түймеге және белгішеге шолу үшін C және D суретін қараңыз. Төменнен сипаттама таба аласыз.

Дисплей бойынша айналдыру үшін жоғары және төмен көрсеткілерін пайдаланып, таңдауларды таңдау немесе растау үшін ОК белгішесін түртіңіз.

Барлық түрлер (C/D/E суреті)

C1/D1/E1 Бір рет түртілетін сусын белгішелері

C3. Навигация белгішелері (жоғары, төмен, артқа, ок)

C6. Cleaning (Тазалау) мәзірі 

C2. Бастау/тоқтату  түйме

C4. Дисплей

C7. Жеке профильдер 

D2/E2 Қосымша сусындары бар мәзір

C5. Машина параметрлері 

C8. Қосу/өшіру түймесі

Тек EP4327, EP4324, EP4321 (C суреті)

C1 Бір рет түртілетін сусын белгішелері: Espresso (Эспрессо), Coffee (кофе), Americano (американо), Caffé Crema (кремді кофе), Ristretto (ристретто), Hot Water (ыстық су) және Steam (бу)

Тек EP4349, EP4346, EP4343, EP4341 (D суреті)

D1 Бір рет түртілетін сусын белгішелері: Espresso (Эспрессо), Coffee (кофе), Americano (американо), Cappuccino (капучино), Latte Macchiato (латте махито), Café au lait (сүтті кофе)

Тек EP5447, EP5444, EP5443, EP5441 (E суреті)

E1 Бір рет түртілетін сусын белгішелері: Espresso (Эспрессо), Coffee (кофе), Americano (американо), Cappuccino (капучино), Latte Macchiato (латте махито), Café au lait (сүтті кофе)

Кіріспе

Philips толығымен автоматты кофе машинасын сатып алғаныңызбен құттықтаймыз! Біз ұсынатын қолдауды толық пайдалану үшін өніміңізді www.home.id сайтында тіркеңіз.

Машинаны алғаш пайдалану алдында бөлек қауіпсіздік буклетін мұқият оқып, болашақта пайдалану мақсатында сақтаңыз.

Алғаш пайдалану алдында сумен немесе сүтпен жанасуы мүмкін барлық алынбалы керек-жарақты ыстық сумен шайыңыз. Жұмысты бастауға және машинаның мүмкіндіктерін барынша пайдалануға көмек ретінде біз бірнеше жолмен қолдау ұсынамыз. Сіз тапқан терезеден:

- 1 Суретке негізделген пайдалану нұсқаулары және тазалау мен техникалық қызмет көрсету бойынша ақпарат қамтылған қысқаша нұсқаулық.
- 2 Машинаны қауіпсіз жолмен пайдалану жолы нұсқаулары бар бөлек қауіпсіздік буклеті.

- 3 Онлайн қолдау алу үшін (осы кеңейтілген пайдаланушы нұсқаулығы, жиі қойылатын сұрақтар, бейнелер, т. б.), HomeID қолданбасын жүктеп алу үшін осы кітапшаның мұқабасындағы QR кодын сканерлеңіз немесе www.home.id/support сайтына кіріңіз. Сонымен қатар, Параметрлер  белгішесін түрту және «Қолдау» параметрін таңдау арқылы QR кодын таба аласыз.

i Бұл машина кофемен сыналған. Мұқият тазаланғанымен, біраз кофе қалдықтары қалуы мүмкін. Дегенмен, машинаның мүлде жаңа екендігіне кепілдік береміз.

Машина дәмі өте жақсы кофе жасауға пайдаланылатын ұнтақталған кофе мөлшерін автоматты түрде реттейді. Машинаны жеке реттеуді аяқтау үшін, 5 кофені бірден қайнату керексіз.

Алғаш пайдалану алдында LatteGo (сүт ыдысы) немесе классикалық сүт көпірткіш шайылғанына көз жеткізіңіз.

Бірінші рет пайдалану алдында

Өзіңізге ыңғайлы тілді таңдап, экрандағы нұсқауларды орындаңыз.

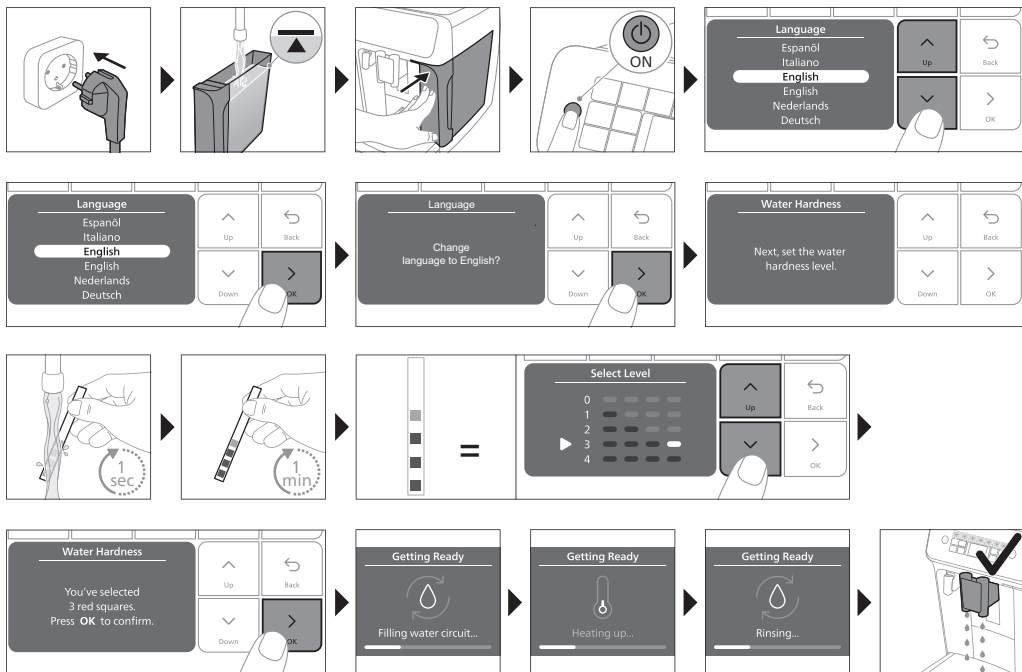

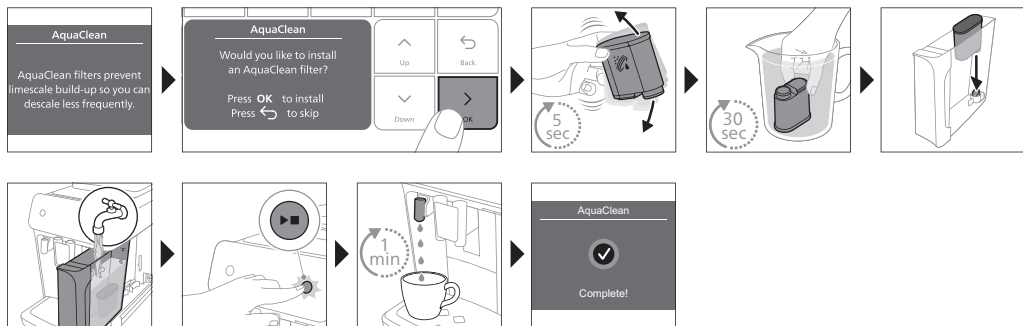

LatteGo ыдысын жинақтау

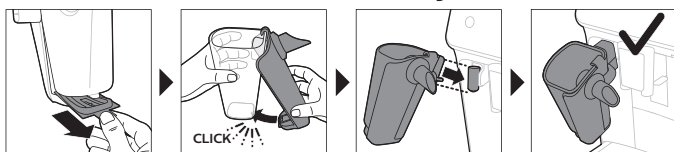

Классикалық сүт көпірткішті жинақтау (тек кейбір түрлері)

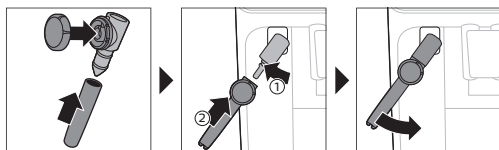

Сусындар қайнату

Жалпы қадамдар

- 1 Су ыдысын ағын сумен толтырып, дән ыдысын дәндермен толтырыңыз.
- 2 Шағын ашаны машинаның артындағы ұяшыққа қосыңыз. Тоқ шанышқысын қабырғадағы розеткаға қосыңыз.
- 3 Құрылғыны қосу үшін қосу/өшіру түймесін басыңыз.
 - Машина қыза бастап, автоматы шаю циклін орындайды.
 - Сусын белгішелеріндегі барлық шамдар үздіксіз жанса, машина пайдалануға дайын болады.
- 4 Кофе тамызу шүмегі астына шыны қойыңыз. Кофе тамызу шүмегінің биіктігін пайдаланылатын (сурет 1) шынаяқ не шыны өлшеміне реттеу үшін, оны жоғары немесе төмен сырғытыңыз.

Дәндерден тұратын кофені қайнату

- 1 Кофені қайнату үшін, өзіңіз таңдаған (сурет 2) сусын белгішесін түртіңіз немесе «Қосымша сусындар» белгішесін (сурет 3) (тек белгілі бір түрлер) түртіңіз.
 - Сусынды жеке дәміңізге (сурет 4) реттей аласыз. Кофе қоюлығын реттеу үшін жоғары және төмен көрсеткілерін (сурет 5) пайдаланыңыз. Егер қосымша параметрлерді (сурет 6) реттеу керек болса, ОК белгішесін түртіңіз.
- 2 Таңдалған сусынды қайнатуды бастау үшін бастау/тоқтату ► түймесін кез келген уақытта басыңыз.

3 Машина тоқтағанша кофе тамызуды тоқтату үшін, іске қосу/тоқтату ► түймесін қайта басыңыз.

i 2 кофені бір уақытта қайнату үшін, сусын белгішесін екі рет түртіңіз немесе арнайы жолақты айналдыру арқылы 2x белгішесін таңдаңыз.

! Карамельденген немесе тәтті кофе дәндерін пайдаланыңыз.

Сүт негізіндегі сусындарды LatteGo сүт ыдысымен қайнату

! LatteGo құралында сүт ыдысы, жақтау және сақтау қақпағы бар. Кему жағдайын болдырмас үшін, сүт ыдысын толтыру алдында сүт ыдысы мен жақтау дұрыс жинақталғанын тексеріңіз.

1 LatteGo құралын жинақтау үшін, алдымен сүт ыдысы үстін жақтау (сурет 7) үстіндегі ілгек астына салыңыз. Одан кейін сүт ыдысының астыңғы бөлігін қатты басыңыз. Ол орнына (сурет 8) түскен кезде сырт еткен дыбыс естіледі.

Ескертпе: Сүт ыдысы мен жақтауды жалғау алдында олар таза екендігін тексеріңіз.

2 LatteGo ыдысын шамалы еңкейтіп, ыстық су шүмегіне (сурет 9) салыңыз. Одан кейін орнына (сурет 10) түскенше қатты басыңыз.

3 LatteGo құралын сүтке (сурет 11) толтырыңыз. Сүт ыдысына ең жоғары көрсеткішінен асырып су құюға болмайды.

i Егер сүт мөлшері жекелендірілсе, сүт ыдысын LatteGo ыдысында сол сусынға көрсетілген сүт мөлшерінен асыра немесе кеміте толтыра аласыз.

! Оңтайлы нәтижелер үшін, үнемі тікелей тоңазытқыштан келетін сүтті пайдаланыңыз.

4 Шынаяқты тамшы науасына қойыңыз.

5 Өзіңіз таңдаған сүт негізіндегі сусын белгішесін түртіңіз немесе басқа сусынды (көріңіз «Сусындарды жекелендіру») таңдау үшін «Қосымша сусындар» белгішесін (тек белгілі бір түрлер) түртіңіз.

- Енді сусынды теңшеліміңізге сәйкес реттей аласыз.

6 Іске қосу/тоқтату ► түймесін басыңыз.

- Капучино, сүтті кофе немесе латте махито қайнату керек болса, машина сүтті тамызып, одан кейін кофені тамызады. Латте кофесін немесе сүтті кофені қайнатқан кезде, машина кофені, одан кейін сүтті тамызады.

- Машина алдын ала орнатылған мөлшерді тамызу алдында сүт тамызуды тоқтату үшін, іске қосу/тоқтату ► түймесін басыңыз.

7 Машина тоқтағанша сусынды (сүт және кофе) толығымен тамызуды тоқтату үшін, іске қосу/тоқтату ► түймесін басып тұрыңыз.

Классикалық сүт көпірткішпен сүтті көпірту немесе жылыту

! Үздік көбік сапасына қол жеткізу үшін, үнемі тікелей тоңазытқыштан келетін сүтті пайдаланыңыз.

1 Машинадағы қара силикон сапты сол жаққа еңкейтіп, сүт көпірткішті соған (сурет 12) сырғытыңыз.

2 Сүт құмырасын капучино үшін шамамен 100 мл сүтпен және латте макиато үшін шамамен 150 мл сүтпен толтырыңыз.

3 Сүт көпірткішті сүтке шамамен 1 см салыңыз.

4 Бу белгішесін (сурет 13) түртіңіз.

5 Сүтті көпірту керек болса, классикалық сүт көпірткіштегі тұтқаны сүтті көпірту белгішесіне (сурет 14) бұраңыз. Сүтті жылыту керек болса, классикалық сүт көпірткіштегі тұтқаны сүтті кофе белгішесіне (сурет 15) бұраңыз.

- 6 Классикалық сүт көпірткіш тұтқасындағы белгіше қара көрсеткімен тураланғанын тексеріңіз.
- 7 Іске қосу (сурет 16) үшін іске қосу/тоқтату түймесін ►■ басыңыз.
 - Машина қыза бастап, бу сүтке күшпен өтіп, сүт көбіктенеді немесе жылиды. Классикалық сүт көпірткіш арқылы ыстық судың кішкентай тамшылары ағуы мүмкін.
- 8 Сүт құмырасындағы сүт талап етілетін көбік көлеміне немесе жылуға жетсе, сүтті көпіртуді/жылытуды тоқтату үшін іске қосу/тоқтату ►■ түймесін басыңыз.

i Сүтті 90 секундтан ұзақ булауға болмайды. 90 секундтан кейін булау автоматты түрде тоқтайды.

i Сүт көбігінің үздік сапасына қол жеткізу үшін сүтті көпірту барысында сүт құмырасын жылжытуға болмайды.

Қосымша ұрыс (ExtraShot) (тек белгілі бір түрлері)

Машинаңыз кофемен сүтті сусындарға ристреттоның қосымша ұрысын қосу мүмкіндігін ұсынады (мысалы, күштірек кофе қажет болса).

- 1 Шүмек астына шыны қойыңыз
- 2 Сусынды таңдау үшін бір рет түртілетін сусындар белгішесін түртіңіз немесе сусынды таңдау үшін «Қосымша сусындар» белгішесін (тек белгілі бір түрлер) түртіңіз.
- 3 Күшті ең жоғары деңгейге орнату үшін жоғары көрсеткіні пайдаланып, ExtraShot функциясын (сурет 17) таңдаңыз.
- 4 Басқа параметрлерді дербестендіру керек болса, ОК белгішесін түртіңіз. Одан кейін сусынды қайнатуды бастау үшін іске қосу/тоқтату ►■ белгішесін басыңыз.
- 5 Машина тоқтағанша тамызуды тоқтату үшін, іске қосу/тоқтату ►■ белгішесін қайта басыңыз.

i ExtraShot функциясы таңдалса, бір уақытта тек бір кофе қайната аласыз.

Алдын ала ұнтақталған кофені қайнату

Мысалы, басқа кофе түрлері немесе кофеинсіз кофе қажет болса, дәндер орнына алдын ала ұнтақталған кофені таңдай аласыз.

- 1 Алдын ала ұнтақталған кофе бөлімі қақпағын ашып, оған (сурет 18) алдын ала ұнтақталған кофенің бір деңгейлі өлшеу қасығын салыңыз. Одан кейін қақпақты жабыңыз.
- 2 Бір рет түртілетін сусын белгішелерінің бірін түртіңіз немесе басқа сусынды таңдау үшін «Қосымша сусындар» белгішесін (тек белгілі бір түрлер) түртіңіз.
- 3 Алдын ала ұнтақталған кофе функциясын таңдаңыз. Бұны 2 жолмен істеуге болады:
 - күшті ең төменгі деңгейге орнату үшін төмен көрсеткіні пайдаланып, алдын ала ұнтақтау функциясын таңдаңыз.
 - Параметрлер ⚙ белгішесін басып, алдын ала ұнтақтау функциясын таңдау үшін төмен көрсеткіні пайдаланыңыз.
- 4 Машина тоқтағанша кофе тамызуды тоқтату үшін, іске қосу/тоқтату ►■ түймесін қайта басыңыз.

i Алдын ала ұнтақталған кофе функциясын таңдаған кезде:

- ол автоматты түрде сақталады.
- бір уақытта тек бір кофені қайната аласыз.
- басқа иіс күшін таңдау мүмкін емес.

Ыстық су ағызу

- 1 Тіркелген жағдайда LatteGo ыдысын немесе сүт көпірткішті алыңыз.
- 2 Ыстық су шүмегі астына шыны қойыңыз.

- 3 Ыстық суды таңдау үшін «Ыстық су» белгішесін (тек белгілі бір түрлер) түртіңіз немесе «Қосымша сусындар» белгішесін (тек белгілі бір түрлер) (сурет 3) түртіңіз.
- 4 Ыстық су мөлшерін және/немесе температураны теңшеліміңізге реттеу үшін жоғары және төмен көрсеткілерін пайдаланыңыз.
- 5 Іске қосу/тоқтату ► түймесін басыңыз.
 - Ыстық су шүмегінен (сурет 19) ыстық су ағады.
- 6 Машина тоқтағанша ыстық су тамызуды тоқтату үшін, іске қосу/тоқтату ► түймесін қайта басыңыз.

Сусындарды жекелендіру

Машина сусын параметрлерін жеке теңшеліміңізге сәйкес реттеуге және реттелмелі сусынды жеке профильге сақтауға мүмкіндік береді. Әр түрлі профильдерде әр түрлі түстер бар.

Сусынды таңдағаннан кейін бір рет түртілетін сусын белгішелерінің бірін түрту немесе «Қосымша сусындар» белгішесін (тек белгілі бір түрлер) түрту арқылы мына әрекеттерді орындай аласыз:

- 1 жоғары және төмен белгішелері (сурет 20) арқылы иіс күшін реттеу. 5 күш бар, ең төмені ең әлсізі болады, ал ең жоғарғысы ең күштісі болады.
- 2 жоғары және төмен белгішелері арқылы кофе мөлшерін (сурет 21) және/немесе сүт мөлшерін (тек белгілі бір түрлер) реттеу. Параметрлердің әрқайсысының 5 мөлшері бар.

i Машина қайнатып болған соң, сіз таңдаған параметрлер профилиңізде автоматты түрде сақталады.

Профильді таңдау

Профильді таңдап, «Менің кофе таңдауым» профильдері (My Coffee Choice Profiles) арқылы рецептті сақтаңыз.

- 1 Түсті профильдердің бірін таңдау үшін профильдер  белгішесін қайта түртіңіз. Барлық профильдерде басқа түс бар.
- 2 Бір рет түртілетін сусын белгішелерінің бірін түрту немесе «Қосымша сусындар» белгішесін (тек белгілі бір түрлер) түрту арқылы сусынды таңдаңыз.
- 3 Сусын параметрлерін таңдаулы дәміңізге реттеңіз.
- 4 Сіз таңдаған сусынды қайнату үшін іске қосу/тоқтату ► түймесін басыңыз
 - Енді жаңа параметрлер сіз таңдаған түсті профильде сақталған.

i Сіз машинаның (көріңіз «Зауыттық параметрлерге қалпына келтіру») зауыттық параметрлерін үнемі қалпына келтіре аласыз.

Қонақ профилі

Машинаңыз қонақ профилімен жабдықталған. Қонақ профилі таңдалса, профиль белгішесі өшеді. Осы профильді таңдасаңыз, параметрлерді жеке теңшеліміңізге дербестендіре аласыз, бірақ сіз қайнататын рецепттер сақталмайды.

Құрылғы параметрлерін реттеу

Судың қаттылығын таңдау

⚡ Машина өнімділігін оңтайландыру және қызметін ұзарту үшін, су кермектігі параметрін ауданыңыздағы су кермектігі деңгейіне реттеу ұсынылады. Сонымен қатар, бұл машина қағын жиі түсіру қажеттілігін болдырмайды. Су кермектігінің әдепкі параметрі - 4: қатты су.

Ауданыңыздағы су кермектігін анықтау үшін, қорапта берілген су кермектігін сынау жолағын пайдаланыңыз:

- 1 Су кермектігін сынау жолағын ағын суға батырыңыз немесе ағын суда 1 секунд (сурет 22) ұстап тұрыңыз.
- 2 1 минут күтіңіз. Сынақ жолағындағы қызыл түске өзгерген квадраттар саны су кермектігін (сурет 23) көрсетеді.

Машинаны дұрыс су кермектігіне орнатыңыз:

- 1 Параметрлер  белгішесін түртіп, «Су кермектігі» параметрін таңдау үшін жоғары және төмен көрсеткілерін пайдаланыңыз. Одан кейін растау үшін ОК белгішесін басыңыз.
- 2 Су кермектігі деңгейін таңдау үшін жоғары және төмен көрсеткілерін пайдаланыңыз. Дисплейден таңдалған қызыл шаршылар саны сынақ жолағындағы (сурет 24) қызыл квадраттар санымен бірдей болуы керек.
- 3 Дұрыс су кермектігі орнатылса, растау үшін ОК белгішесін түртіңіз.

Тартқыш параметрлерін реттеу

Дән ыдысындағы ұнтақтау параметрі тұтқасымен кофе күшін өзгерте аласыз. Ұнтақтау параметрі қаншалықты төмен болса, кофе дәндері соншалықты ұнтақталады және кофе күштірек болады. Таңдауға болатын 12 түрлі ұнтақтау параметрі болады.

Машина кофе дәндерінің ең жақсы дәмді орнатуы керек. Сол себепті, 100-150 стакан қайнатпайынша ұнтақтау параметрін реттеу ұсынылады (шамамен 1 айлық пайдалану).

i Құрылғыда кофе дәндерін ұнтақтау кезінде ұнтақтау параметрлерін ғана реттеуге болады. Дәмінің толық айырмашылығын көрмей тұрып 2–3 сусын қайнату керек.

A Тартқышты зақымдамау үшін ұнтақтау параметрі тұтқасын әр ретте бір ойықтан көбірекке бұрмаңыз.

- 1 Кофе тамызу шүмегі астына шыны қойыңыз.
- 2 Кофе дәндері ыдысының қақпағын ашыңыз.
- 3 Эспрессо белгішесін түртіп, іске қосу/тоқтату  түймесін басыңыз.
- 4 Тартқышта ұнтақтауды бастаған кезде ұнтақтау параметрі тұтқасын төмен басып, оны сол немесе оң жаққа бұраңыз. (сурет 25)

Басқа машина параметрлерін реттеу

Параметрлер  белгішесін түрту арқылы мына машина параметрлерін реттей аласыз:

- Су кермектігі: ауданыңыздағы су кермектігіне сәйкес 5 деңгейдің арасынан таңдай аласыз;
- Күту уақыты: 15, 30, 60 немесе 180 мин таңдай аласыз
- Экран жарықтығы: төмен, орташа және жоғары параметрін таңдай аласыз.
- Тіл
- Дыбыс: машинаның дыбыстық сигналын белсендіруге немесе өшіруге болады
- Температура: кофеңіз үшін 3 қайнату температурасының бірін таңдай аласыз
- Алдыңғы жарықтандыру (тек белгілі бір түрле): «үнемі қосулы», «қайнату барысында» немесе «үнемі өшірулі» параметрін таңдай аласыз.
- Өлшем бірлігі: мл немесе унция арасынан таңдай аласыз.

Зауыттық параметрлерге қалпына келтіру

Машина зауыттық параметрлерді кез келген уақытта қалпына келтіру мүмкіндігін ұсынады.

- 1 Параметрлер  белгішесін түртіңіз.

- 2 «Зауыттық параметрлерді» таңдау үшін жоғары және төмен белгішелерін пайдаланыңыз. ОК белгішесін тұрту арқылы растаңыз.
- 3 Параметрлерді қалпына келтіру керектігін растау үшін іске қосу/тоқтату ► түймесін басыңыз.
 - Енді параметрлер қалпына келтіріледі.

i Әдепкі бойынша мына зауыттық параметрлерді қалпына келтіруге болады: су кермектігі, күту уақыты, жарықтық, дисплейдің артқы жарығы, іске қосу кезінде шаю, дыбыс, температура, алдыңғы жарықтандыру, профильдер.

Қайнату құралын алу және салу

Қайнату құралын алу, салу және тазалау жолы бойынша толық бейне нұсқауларды көру үшін www.home.id/support сайтына кіріңіз.

Қайнату құралын машинадан шығарып алу

- 1 Құрылғыны өшіріңіз.
- 2 Су ыдысын алып, қызмет көрсету есігін (сурет 26) ашыңыз.
- 3 PUSH (Басу) сабын (сурет 27) басып, қайнату құралы тұтқасын тартып, құрылғыдан (сурет 28) алыңыз.

Қайнату құралын қайта салу

A Қайнату құралын құрылғыға қайта сырғыту алдында, дұрыс күйде екендігін тексеріңіз.

- 1 Қайнату құралы дұрыс орында екендігін тексеріңіз. Қайнату құралының бүйіріндегі сары цилиндріндегі көрсеткі қара көрсеткімен және N (сурет 29) белгісімен тураланған.
 - Егер олар тураланбаса, иінтірек қайнату құралы (сурет 30) негізімен байланысқанша басыңыз.
- 2 Қайнату құралын бағыттағыштар (сурет 31) бойымен орнына сырт (сурет 32) етіп түскенше машинаға сырғытыңыз. PUSH (Басу) түймесін баспаңыз.
- 3 Қызмет көрсету есігін жауып, су ыдысын кері салыңыз.

Тазалау және техникалық қызмет көрсету

Жүйелі тазалау және техникалық қызмет көрсету машинаны жақсы күйде сақтайды және жақсы дәмді кофе мен тұрақты кофе ағынын ұзақ уақыт қамтамасыз етеді.

Машинаның барлық алынбалы бөлшектерін тазалау уақыты мен әдісі туралық толық сипаттаманы төмендегі кестеден қараңыз. Толық ақпарат пен бейне нұсқауларды www.home.id/support сайтынан таба аласыз. Ыдыс жуғышта тазалауға болатын бөлшектер шолуын В суретінен қараңыз.

Алынбалы бөлшектер

Тазалау уақыты

Тазалау әдісі

Қайнату құралы

Апта сайын

Қайнату құралын машинадан шығарып алыңыз (көріңіз «Қайнату құралын алу және салу»). Оны ағын сумен шайыңыз (көріңіз «Қайнату құралын ағын су астында тазалау»).

Алынбалы бөлшектер	Тазалау уақыты	Тазалау әдісі
	Ай сайын	Philips кофе майын кетіргіш таблеткасымен қайнату құралын тазалаңыз (көріңіз «Кофе майын кетіргіш үстелдерімен қайнату құралын тазалау»).
Классикалық сүт көпіркіш	Қолданған сайын	Алдымен, машинаға тіркеулі тұрған сүт көпіртікішті «Quick milk clean» (Сүтті жылдам тазалау) бағдарламасы арқылы тазалаңыз (көріңіз «Классикалық сүт көпіртікішті жылдам тазалау»). Одан кейін машинадан сүт көпіртікішті алып, оны бөлшектеңіз. Барлық бөлшектерді ағын суда немесе ыдыс жуғышта тазалаңыз. Бөлшектерді жинамас бұрын ауада құрғатыңыз.
Алдын ала ұнтақталған кофе бөлімі	Алдын ала ұнтақталған кофе бөлімін бітелген-бітелмегенін апта сайын тексеріңіз.	Машинаны ажыратып, қайнату құралын алыңыз. Алдын ала ұнтақталған кофе бөлімі қақпағын ашып, оған қасық сабын салыңыз. Бітеген ұнтақталған кофе төмен түскенше тұтқаны жоғары және төмен жылжытыңыз (сурет 33). Толық бейне нұсқаулары үшін www.home.id/support сайтына кіріңіз.
Тартылған кофе ыдысы	Кофе ұнтақтарының ыдысын машина ұсынған кезде босатыңыз. Оны апта сайын тазалаңыз.	Машина қосылған кезде кофе ұнтақтары ыдысын шығарып алыңыз. Оны ағын суда шамалы жуу сұйықтығымен шайыңыз немесе ыдыс жуғышта тазалаңыз. Кофе ұнтақтары ыдысының (A13 суреті) алдыңғы тақтасын ыдыс жуғышта жууға болмайды.
Тамшы науасы	Тамшы науасын күн сайын немесе қызыл «тамшы науасы толық» индикаторы тамшы науасы арқылы жыпылықтаған сайын босатыңыз (сурет 34). Тамшы науасын апта сайын тазалаңыз.	Тамшы науасын (сурет 35) алып, оны ағын суда шамалы жуу сұйықтығымен шайыңыз. Тамшы науасын ыдыс жуғышта да тазалауға болады. Кофе ұнтақтары ыдысының (A13 суреті) алдыңғы тақтасын ыдыс жуғышта жууға болмайды.
LatteGo	Қолданған сайын	Алдымен, машинаға тіркеулі тұрған LatteGo құралын «Quick milk clean» (Сүтті жылдам тазалау) бағдарламасы арқылы тазалаңыз (көріңіз «LatteGo құралын жылдам тазалау»). Болмаса оны машинадан алып, ағын сумен шайыңыз немесе ыдыс жуғышта тазалаңыз.
Қайнату құралын майлау	2 ай сайын	Майлау кестесін қарап, қайнату құралын Philips майымен майлаңыз (көріңіз «Қайнату құралын майлау»).
Су ыдысы	Апта сайын	Су ыдысын ағып тұрған сумен шайыңыз
Машинаның алды	Апта сайын	Қырмайтын шүберекпен тазалау

Қайнату құралын тазалау

Қайнату құралын жүйелі тазалау кофе қалдықтарының ішкі тізбектерге бітелуін болдырмайды. Қайнату құралын шығарып алу, салу және тазалау жолының қолдау бейнелері үшін www.home.id/support сайтына кіріңіз.

Қайнату құралын ағын су астында тазалау

- 1 Қайнату құралын (көріңіз «Қайнату құралын алу және салу») алыңыз.
- 2 Қайнату құралын сумен дұрыстап шайыңыз. Қайнату құралының үстіңгі сүзгісін (сурет 36) мұқият тазалаңыз.
- 3 Қайнату құралын кері салу алдында ауада кептіріңіз. Талшықтардың қайнату құралында жиналуын болдырмау үшін қайнату құралын шүберекпен сүртпеңіз.

Кофе майын кетіргіш үстелдерімен қайнату құралын тазалау

Тек Philips кофе майын кетіргіш таблеткаларын пайдаланыңыз.

- 1 Тазалау  белгішесін түртіп, «Қайнату құралын тазалау» параметрін таңдау үшін жоғары және төмен көрсеткілерін пайдаланыңыз.
- 2 Растау үшін ОК белгішесін түртіп, экрандағы нұсқауларды орындаңыз.

Қайнату құралын майлау

Машина өнімділігін жақсарту үшін, жылжымалы бөлшектердің еркін қозғалысын қамтамасыз ету үшін қайнату құралын 2 ай сайын майлау ұсынылады.

- 1 Қайнату құралының поршеніне (сүр бөлшекке) майды жұқалап жағыңыз (сурет 37).
- 2 Қайнату құралының төменгі жағындағы білікке (сары бөлшекке) майды жұқалап жағыңыз (сурет 38).
- 3 Екі жағындағы бағыттауыштарға майды жұқалап жағыңыз (сурет 39).

LatteGo құралын (сүт ыдысы) (тек белгілі бір түрлер) тазалау

LatteGo құралын жылдам тазалау

- 1 LatteGo құралы машинаға (сурет 9) дұрыс тіркелгенін тексеріңіз.
- 2 Шүмек астына шыны қойыңыз.
- 3 Тазалау  белгішесін түртіп, «Сүтті жылдам тазалау» бағдарламасын таңдау үшін жоғары және төмен көрсеткілерін пайдаланыңыз.
- 4 Растау үшін ОК белгішесін түртіп, сүт жүйесінде қалған сүтті кетіру үшін экрандағы нұсқауларды орындаңыз.
 - Сүт жүйесі арқылы ыстық судың кішкентай тамшылары ағады.
- 5 LatteGo құралын тоңазытқышқа қалған сүтпен сақтаңыз.

LatteGo құралын дұрыстап тазалау

- 1 LatteGo құралын машинадан (сурет 40) алыңыз.
- 2 Қалған сүтті төгіп тастаңыз.
- 3 Босату түймесін басып, сүт ыдысын LatteGo (сурет 41) жақтауынан алыңыз.
- 4 Барлық бөлшектерді ыдыс жуғышта немесе ағын суда жылы сумен және шамалы жуу сұйықтығымен тазалаңыз.

Классикалық сүт шайқағыш (кейбір түрлерінде ғана) тазалау

Классикалық сүт көпіртікті жылдам тазалау

- 1 Классикалық сүт көпіртікші машинаға (сурет 12) дұрыс тіркелгенін тексеріңіз.
- 2 Шүмек астына шыны қойыңыз.
- 3 Тазалау  белгішесін түртіп, «Сүтті жылдам тазалау» бағдарламасын таңдау үшін жоғары және төмен көрсеткілерін пайдаланыңыз.
- 4 Растау үшін ОК белгішесін түртіп, сүт көпіртікте қалған сүтті кетіру үшін экрандағы нұсқауларды орындаңыз.
 - Сүт жүйесі арқылы ыстық судың кішкентай тамшылары ағады.
- 5 Сүт көпіртікті дымқыл шүберекпен тазалаңыз.

Классикалық сүт көпіртікті күн сайын тазалау

- 1 Сүт көпіртікті суытып қойыңыз.
- 2 Сүт көпіртікті солға еңкейтіп, металл және силикон бөлшекті (сурет 42) алыңыз.
- 3 Үш бөлшекті (сурет 43) бөлшектеп, оларды таза сумен шайыңыз немесе ыдыс жуғышта тазалаңыз.
- 4 Үш сүт көпіртікші бөлшегін ауада құрғатып, бөлшектерді қайта жинап, сүт көпіртікті машинаға қайта тіркеңіз.

AquaClean су сүзгісі

Машинаңызда AquaClean қосулы. Кофе дәмін сақтау үшін, AquaClean су сүзгісін су ыдысына сала аласыз. Сонымен қатар, ол машинада жиналған шөгіндіні кетіру арқылы қақ түсіру қажеттілігін қысқартады. AquaClean су сүзгісін жергілікті бөлшек сауда орнынан*, өкілетті қызмет көрсету орталықтарынан немесе онлайн <https://www.home-appliances.philips/parts-accessories> сайтынан сатып ала аласыз.

i *Қолжетімділігі әр елде әртүрлі болады.

AquaClean сүзгісінің күй көрсеткіші

AquaClean сүзгісі белсенді болса, AquaClean сүзгісінің күйі экранда үнемі пайыз ретінде көрінеді.

- AquaClean сүзгісінің күйі 10% немесе одан аз болса, машинаны қосқан сайын экранда хабар 2 секунд көрсетіледі. Бұл хабар жаңа сүзгіні сатып алуға кеңес береді.
- Сүзгі күйі 0% болса, машинаны қосқан сайын машина AquaClean сүзгісін ауыстыруды сұрайды.



AquaClean су сүзгісін белсендіру (5 мин)

i Машина сүзгінің су ыдысына салынғанын автоматты түрде анықтай алмайды. Сол себепті, «Тазалау» мәзіріне орнатылған әрбір жаңа AquaClean су сүзгісін белсендіруіңіз керек.

Машина сүзгіні белсендіру хабарын көрсетуді тоқтатқан соң, AquaClean су сүзгісін әлі де белсендіруге болады, бірақ ол үшін машина қағын түсіру қажет болады.

i AquaClean су сүзгісін пайдалануды бастау алдында машина толығымен шөгіндісіз болуы керек.

AquaClean су сүзгісін белсендіру алдында оны төменде сипатталған суға малу арқылы дайындау керек. Бұл әрекет орындалмаса, машина су орнына ауа тартып, көп шу жасауы мүмкін және машинаның кофе қайнатуын болдырмауы мүмкін.

- 1 «Тазалау»  белгішесін түртіп, «AquaClean» параметрін таңдау үшін жоғары және төмен көрсеткілерін пайдаланыңыз.
- 2 Растау үшін ОК белгішесін түртіңіз.
- 3 Белсендіру экраны пайда болса, ОК белгішесін қайта түртіңіз. Экрандағы нұсқауларды орындаңыз.
- 4 Сүзгіні шамамен 5 секунд (сурет 44) шайқаңыз.
- 5 Сүзгіні суық сулы құмыраға жоғарыдан төмен қаратып батырып, оны (сурет 45) шайқаңыз/басыңыз.
- 6 Сүзгіні тікелей су ыдысындағы сүзгі байланысына салыңыз. Оны ең төменгі ықтимал нүктеге (сурет 46) басыңыз.
- 7 Су ыдысын таза сумен толтырып, оны машинаға қайта салыңыз.
- 8 Тіркелген жағдайда LatteGo құралын алыңыз (тек белгілі бір түрлер).
- 9 Ыстық су шүмегі/сүт көпірткіш астына таба қойыңыз.
- 10 Белсендіру процесін бастау үшін іске қосу/тоқтату  түймесін басыңыз.
- 11 Ыстық су шүмегінен/сүт көпірткіштен 1 минут бойы ыстық су ағады.
- 12 Енді сүзгі сәтті белсендірілді.

AquaClean су сүзгісін ауыстыру (5 мин)

Сүзгіден 95 литр су аққаннан кейін сүзгі жұмысы тоқтайды. AquaClean күйінің индикаторы 0%-ға түсіп, сүзгіні ауыстыру керектігін ескертеді. Дисплейде AquaClean күйінің индикаторы көрсетілсе, машина қағын түсірмей сүзгіні ауыстыра аласыз. AquaClean су сүзгісі уақтылы ауыстырылмаса, шамалы уақыттан кейін AquaClean индикаторы өшеді. Сүзгіні ауыстыру керек болса, алдымен машина қағын түсіру керек.

AquaClean күйінің индикаторы 0%-ға түссе немесе машина AquaClean сүзгісін ауыстыру керектігін ескертсе:

- 1 ескі AquaClean су сүзгісін алыңыз.
- 2 жаңа сүзгіні орнатып, оны «AquaClean су сүзгісін белсендіру (5 мин)» тарауында сипатталғандай белсендіріңіз.

i Тіпті, машина ауыстыру қажеттілігін көрсетпесе, AquaClean су сүзгісін кемінде 3 ай сайын ауыстырыңыз.

Қақ түсіру процедурасы (30 мин)

Еліңізде бар болса, машинаны тазалау және қағын кетіру үшін Philips техникалық қызмет көрсету өнімдерін пайдалануды ұсынамыз. Ешбір жағдайда күкірт қышқылы, тұз қышқылы, сульфамин немесе сірке қышқылы (сірке суы) негізіндегі қақ кетіргішті пайдаланбаңыз, себебі бұл машинадағы су тізбегіне зақым келтіруі мүмкін және шөгіндіні дұрыс ерітпейді. Құрылғы қағын кетірмеу кепілдіктің күшін жояды. Philips қақ түсіру ерітіндісін <https://www.home-appliances.philips/parts-accessories> сайтындағы онлайн дүкенде сатып алуға болады.

Машина қағын кетіру керек болса, дисплейде хабар пайда болады.

- 1 Пайдаланушы интерфейсіндегі тазалау  белгішесін түртіп, мәзірден «Қақ кетіру» параметрін таңдаңыз.
- 2 Экрандағы нұсқауларды орындаңыз.
- 3 Тіркелген жағдайда LatteGo ыдысын немесе сүт көпірткішті алыңыз.
- 4 Тамшы науасын және кофе ұнтақтары ыдысын алып, оларды босатып, орнына кері салыңыз.
- 5 Су ыдысын алып, босатыңыз. Одан кейін AquaClean су сүзгісін алыңыз.
- 6 Philips қақ кетіргішінің толық бөтелкесін су ыдысына құйып, Қақтан тазалау көрсеткішіне дейін сумен толтырыңыз (сурет 47). Одан кейін оны машинаға салыңыз.

- 7 Үлкен ыдысты (1,5 л) кофе тамызу шүмегі және су шүмегі астына қойыңыз.
- 8 Қақ кетіру процедурасын бастау үшін іске қосу/тоқтату ►■ түймесін басыңыз. Қақтан тазалау процедурасы шамамен 30 минутқа созылады және қақтан тазалау циклі мен шаю циклінен тұрады.
- 9 Машина суды тамызуын тоқтатқанын күтіңіз. Дисплейде хабар пайда болса, су ыдысын қайта толтырыңыз. Машина су тамызуды тоқтатқан кезде қақ түсіру процедурасы аяқталады.
- 10 Жаңа AquaClean су сүзгісін су ыдысына орнатып белсендіріңіз.
 - Қақ түсіру процедурасы аяқталса, машина жаңа AquaClean сүзгісін орнату керектігін еске салады (көріңіз «AquaClean су сүзгісін ауыстыру (5 мин)»).

 Кеңес: AquaClean сүзгісін қолдану қақ түсіру қажеттілігін қысқартады!

Қақ түсіру процедурасына кедергі жасалғанда орындалатын әрекет

Басқару тақтасынан қосу/өшіру түймесін басумен қақтан тазалау процедурасынан шығуға болады. Егер қақтан тазалау процедурасы толығымен аяқталғанша үзілсе, келесі әрекетті орындаңыз:

- 1 Су ыдысын толығымен босатып шайыңыз.
- 2 Су ыдысына Қақтан тазалау деңгейі көрсеткішіне дейін таза су толтырып, машинаны қосыңыз.
- 3 Сусындарды қайнату алдында қолмен шаю циклін орындаңыз. Қолмен шаю циклін орындау үшін, алдымен ыстық су функциясын қайта таңдау арқылы ыстық су ыдысының жартысын тамызып, ұнтақталған кофе қоспай алдын ала ұнтақталған кофенің 2 шынысын қайнатыңыз.

 Егер қақ түсіру процедурасы аяқталмаса, машина басқа қақ түсіру процедурасын барынша тез талап етеді.

Қосалқы құрылғыларға тапсырыс беру

Еліңізде бар болса, машинаны тазалау және қағын кетіру үшін қағын кетіру ерітіндісі, AquaClean су сүзгісі мен кофе майын кетіргіш таблеткалар сияқты Philips техникалық қызмет көрсету өнімдерін пайдалануды ұсынамыз. Осы өнімдерді жергілікті бөлшек сауда орнынан, өкілетті қызмет көрсету орталықтарынан немесе онлайн <https://www.home-appliances.philips/parts-accessories> сайтынан сатып ала аласыз. Қосалқы бөлшектердің толық тізімін онлайн табу үшін, машинаның үлгі нөмірін енгізіңіз. Қызмет есігі ішінен үлгі нөмірін таба аласыз.

 Brita сүзгілері бұл машинаға үйлесімді емес.

Ақаулықтарды жою

Бұл тарауда машинада жиі кездесетін мәселелер аталып өтеді. Қолдау көрсету бейнелері мен жиі қойылатын сұрақтардың толық тізімі www.home.id/support сайтында қолжетімді. Егер мәселені шешу мүмкін болмаса, еліңіздегі тұтынушыға қолдау көрсету орталығына хабарласыңыз. Байланыс мәліметтерін кепілдік парақшасынан қараңыз.

Ескерту белгішелері

Ескерту белгішесі

Шешім



Дисплейде «су ыдысы бос» белгішесі пайда болады.

- Су ыдысы босауға жақын. Су ыдысын тұщы сумен максималды деңгей көрсеткішіне дейін толтырыңыз.
- Су ыдысы орнында емес. Су ыдысын кері салыңыз.



Дисплейде «дән қосыңыз» белгішесі пайда болады.

- Дән ыдысын кофе дәндерімен толтырыңыз.



Дисплейде «кофе ұнтағының ыдысын босату» белгішесі пайда болады.

- Тартылған кофе ыдысы толы. Машина қосылған кезде кофе ұнтақтары ыдысын алып босатыңыз. Оны орнына салу алдында 5 секунд күтіңіз.



Дисплейде «қайнату құралын салу» белгішесі пайда болады.

- Қайнату құралы орнында емес немесе дұрыс салынбаған. Қайнату құралын алып, орнына құлыпталғанын тексеріңіз. Қадамдық нұсқауларды «Қайнату құралын алу және салу» тарауынан қараңыз.

Қате кодтары

Төменгі жақтан шешуге болатын мәселелерді көрсететін қате кодтары тізімін таба аласыз. Бейне нұсқаулар www.home.id/support сайтында қолжетімді. Егер басқа қате коды пайда болса, Philips тұтынушыға қолдау көрсету орталығына хабарласыңыз. Байланыс мәліметтерін кепілдік парақшасынан қараңыз.

Қате коды	Мәселе	Мүмкін шешімі
01	Кофені шұңғымасы бітелген.	Машинаны өшіріп, розеткадан ажыратыңыз. Қайнату құралын алыңыз. Одан кейін алдын ала ұнтақталған кофе бөлімі қақпағын ашып, қасық сабын салыңыз. Бітеген ұнтақталған кофе төмен түскенше тұтқаны жоғары және төмен жылжытыңыз. Толық бейне нұсқауларды алу үшін www.home.id/support сайтына кіріңіз.
03	Қайнату құралы ластанған немесе жақсы майланбаған.	Машинаны өшіріңіз. Қайнату құралын таза сумен шайып, ауада кептіріп, оны майлаңыз. «Қайнату құралын тазалау» тарауын қараңыз немесе толық бейне нұсқауларды алу үшін www.home.id/support сайтына кіріңіз. Одан кейін машинаны қайта қосыңыз.
04	Қайнату құралы дұрыс орналастырылмаған.	Машинаны өшіріңіз. Қайнату құралын алып қайта салыңыз. Қайнату құралын салу алдында дұрыс күйде екендігін тексеріңіз. «Қайнату құралын қолдану» тарауын қараңыз немесе www.home.id/support сайтына кіріңіз. Одан кейін машинаны қайта қосыңыз.
05	Су тізбегінде ауа бар.	Өшіріп қайта қосумен машинаны қайта іске қосыңыз. Егер бұл істесе, 2-3 ыстық шынаяғын ағызыңыз. Егер машина қағын ұзақ уақыт кетірмесеңіз, оны қақтан тазалаңыз.

Қате коды	Мәселе	Мүмкін шешімі
05	AquaClean сүзгісі орнату алдында дұрыс дайындалмаған немесе бітелген.	AquaClean сүзгісін алып, кофені қайта қайнатып қараңыз. Егер осы істесе, AquaClean сүзгісін кері салу алдында дұрыс дайындаңыз. AquaClean сүзгісін су ыдысына кері салыңыз. Егер бұл әлі де істемесе, сүзгі бітелуі мүмкін және ауыстыру керек.
11	Машинаны бөлме температурасына реттеу керек	Машинаның көлік/сыртқы температураны бөлме температурасына дейін реттеуіне шамалы уақыт беріңіз. Машинаны 30 минутқа өшіріп, оны қайта қосыңыз. Бұл жұмыс істемесе, еліңіздегі тұтынушыларды қолдау орталығына хабарласыңыз. Байланыс мәліметтерін кепілдік парақшасынан қараңыз.
14	Машина қызып жатыр.	Машинаны өшіріп, 30 минуттан кейін қайта қосыңыз.
19	Машина қабырға розеткасына дұрыс қосылмаған.	Қуат сымының кішкентай ашасы машинаның артындағы розеткаға дұрыс қосылғанына көз жеткізіңіз.

Ақаулықтарды жою кестесі

Бұл тарауда машинада жиі кездесетін мәселелер аталып өтеді. Қолдау көрсету бейнелері мен жиі қойылатын сұрақтардың толық тізімі www.home.id/support сайтында қолжетімді. Егер мәселені шешу мүмкін болмаса, еліңіздегі тұтынушыға қолдау көрсету орталығына хабарласыңыз. Байланыс мәліметтерін кепілдік парақшасынан қараңыз.

Мәселе	Себеп	Шешім
Менің жаңа кофе машинамың ішінде кофе қалдықтары бар.	Бұл машина кофемен сыналған.	Мұқият тазаланғанымен, біраз кофе қалдықтары қалуы мүмкін. Дегенмен, машина мүлде жаңа.
Тамшы науасы жылдам толады/тамшы науасында үнемі шамалы су болады.	Бұл қалыпты жағдай. Машинада ішкі тізбекті және қайнату құралын шаюға су пайдаланылады. Ішкі жүйе арқылы тікелей тамшы науасына су ағады.	Тамшы науасын күн сайын немесе қызыл «тамшы науасы толық» индикаторы тамшы науасының қақпағы арқылы жыпылықтаған сайын босатыңыз. Кеңес: шыққан шайылған суды жинау үшін тамызу шүмегіне стаканды қойыңыз.
«Кофе ұнтақтары ыдысын босату» белгішесі қосулы қалады.	Кофе ұнтақтары ыдысын машина өшірулі кезде босаттыңыз немесе оны жылдам орнына салдыңыз.	Машина қосылған кезде кофе ұнтақтары ыдысын босатыңыз. Кофе ұнтақтары ыдысын алып, кемінде 5 сек күтіп, оны қайта салыңыз.
Кофе ұнтақтары ыдысы толмаса да, машина маған ыдысты босатуды ұсынады.	Машина кофе ұнтақтары ыдысын босатқаннан кейін есептегішті қайта орнатпайды.	Кофе ұнтақтары ыдысын кері салған кезде шамамен 5 секунд күтіңіз. Осы орайда, кофе ұнтақтарын есептегіш нөлге орнатылады және кофе пакеттерінің саны дұрыс есептеледі.

Мәселе	Себеп	Шешім
		<p>Машина қосылған кезде кофе ұнтақтары ыдысын босатыңыз. Егер машинаны өшіру кезінде кофе ұнтақтары ыдысын босатсаңыз, кофе ұнтақтарын есептегіш қайта орнатылмайды.</p>
<p>Кофе ұнтақтары ыдысы артық толған және дисплейде «кофе ұнтақтары ыдысын босату» белгішесі пайда болмаған.</p>	<p>Тамшы науасын ұнтақтар ыдысын босатусыз шығардыңыз.</p>	<p>Тамшы науасын алу кезінде кофе ұнтақтары ыдысын, тіпті, аз ғана кофе пакеті болса да босатыңыз. Бұның арқасында кофе пакеттерін есептегіш нөлге орнатылады және кофе пакеттерінің саны дұрыс есептеледі.</p>
<p>Қайнату құралын алу мүмкін емес.</p>	<p>Қайнату құралы дұрыс орында емес.</p>	<p>Машинаны келесі жолмен қайта орнатыңыз: қызмет көрсету есігін жауып, су ыдысын кері салыңыз. Машинаны өшіріп, қайта қосып, «сусындар» белгішелеріндегі шамдардың қосылуын күтіңіз. Қайнату құралын қайта алып қараңыз. Қадамдық нұсқауларды «Қайнату құралын алу және салу» тарауынан қараңыз.</p>
<p>Қайнату құралын салу мүмкін емес.</p>	<p>Қайнату құралы дұрыс орында емес.</p>	<p>Машинаны келесі жолмен қайта орнатыңыз: қызмет көрсету есігін жауып, су ыдысын кері салыңыз. Қайнату құралын шығарып алыңыз. Машинаны өшіріп, розеткадан ажыратыңыз. 30 сек күтіп, машинаны кері салып, қосып, «сусындар» белгішелеріндегі шамдардың қосылуын күтіңіз. Одан кейін қайнату құралын дұрыс күйге қойып, машинаға қайта салыңыз. Қадамдық нұсқауларды «Қайнату құралын алу және салу» тарауынан қараңыз.</p>
<p>Кофе сұйық.</p>	<p>Қайнату құралы ластанған немесе майлануы керек.</p>	<p>Қайнату құралын (көріңіз «Қайнату құралын машинадан шығарып алу») алып, оны ағын суда шайып, кептіруге қалдырыңыз. Одан кейін жылжымалы бөлшектерін майлаңыз (көріңіз «Қайнату құралын майлау»).</p>
	<p>Машинада жеке реттеу процедурасы орындалуда. Машинаны алғаш рет пайдаланғанда, кофе дәндерінің басқа түріне ауыстырғанда немесе ұзақ уақыт пайдаланылмағанда осы процедура автоматты түрде басталады.</p>	<p>Машинаға жеке реттеу процедурасын аяқтауға рұқсат ету үшін, 5 кофе стаканын бірден қайнатыңыз.</p>

Мәселе	Себеп	Шешім
	Тартқыш тым үлкен параметрге орнатылған.	Тартқышты дәл (төменірек) параметріне орнатыңыз. Әдемі толығымен өзгергенше 2-3 сусын қайнатыңыз.
Кофе жетерліктей ыстық емес.	Температура тым төмен деңгейге орнатылған.	Температураны максималды параметрге орнатыңыз. Температураны реттеу үшін «Параметрлер» белгішесін  басыңыз.
	Суық стакан сусын температурасын төмендетеді.	Ыстық сумен шаю арқылы шынаяқтарды алдын ала қыздырыңыз.
	Сүт қосу сусын температурасын төмендетеді.	Ыстық немесе суық сүт қосқаныңызға қарамастан, сүт қосу кофе температурасын төмендетеді. Ыстық сумен шаю арқылы шынаяқтарды алдын ала қыздырыңыз.
Кофе шықпайды немесе кофе баяу шығады.	AquaClean су сүзгісі орнатуға дұрыс дайындалмады.	AquaClean сүзгісін алып, шамалы ыстық су ағызыңыз. Бұл жұмыс істесе, AquaClean сүзгісі дұрыс орнатылмаған. AquaClean сүзгісін қайта орнатып, белсендіріп, «AquaClean су сүзгісі» тарауындағы барлық қадамдарды орындаңыз.
		Ұзақ уақыт пайдаланылмаса, AquaClean су сүзгісін қайта пайдалануға дайындап, 2-3 стакан ыстық су ағызыңыз.
	AquaClean су сүзгісі бітелген.	AquaClean су сүзгісін 3 ай сайын ауыстырыңыз. 3 айдан ескі сүзгі бітелуі мүмкін.
	Тартқыш тым кішкентай параметрге орнатылған.	Тартқышты үлкен (жоғары) параметрге орнатыңыз. Бұл кофе дәміне теріс әсер ететінін ескеріңіз.
	Қайнату құралы ластанған.	Қайнату құралын алып, оны ағын сумен жуыңыз (көріңіз «Қайнату құралын ағын су астында тазалау»).
	Кофе тамызу шүмегі ластанған.	Кофе тамызу шүмегін және саңылауларын құбыр тазалау құралымен немесе инемен тазалаңыз.
	Алдын ала ұнтақталған кофе бөлімі бітелген	Машинаны өшіріп, қайнату құралын алыңыз. Алдын ала ұнтақталған кофе бөлімі қақпағын ашып, оған қасық сабын салыңыз. Бітеген ұнтақталған кофе төмен түскенше тұтқаны жоғары және төмен жылжытыңыз (сурет 33).

Мәселе	Себеп	Шешім
	Машина тізбегін қақ бітеп тастаған.	Құрылғы қағын түсіріңіз. Машина сізден сұраған кезде үнемі қағын кетіріңіз.
Сүт көбіктелмейді.	LatteGo ыдысы бар машиналар: LatteGo құралы дұрыс жинақталмаған.	LatteGo жақтауына сүт ыдысы (сырт етіп) дұрыс жинақталғанын тексеріңіз.
	LatteGo ыдысы бар машиналар: LatteGo сүт ыдысы және/немесе жақтауы ластанған.	LatteGo ыдысын бөлшектеп, екі бөлшекті ағын суда шайыңыз немесе ыдыс жуғышта тазалаңыз.
	Классикалық сүт көпірткіші бар машиналар: сүт көпірткіш дұрыс жинақталмаған.	Классикалық сүт көпірткіш дұрыс жинақталмағанын (көріңіз «Классикалық сүт көпірткіші жинақтау (тек кейбір түрлері)») тексеріңіз.
	Пайдаланылатын сүт түрі көпіртуге арналмаған.	Әр түрлі сүт түрлері көбіктің әр түрлі мөлшерлеріне және әр түрлі сүт сапаларына әкеледі. Жақсы сүт көбігі нәтижесін беретін келесі сүт түрлері сыналды: жартылай майы алынған немесе толығымен майлы сиыр сүті және лактозасыз сүт.
Сүт LatteGo сүт ыдысының төменгі жағынан ағады.	Жақтау мен сүт ыдысы дұрысы жинақталмаған.	Алдымен сүт ыдысы үстін жақтау үстіндегі ілгек астына салыңыз. Одан кейін сүт ыдысының астыңғы бөлігін қатты басыңыз. Ол орнына түскен кезде сырт еткен дыбыс естіледі.
	LatteGo сүт ыдысы және/немесе жақтауы ластанған.	LatteGo ыдысын бөлшектеп, екі бөлшекті ағын суда шайыңыз немесе ыдыс жуғышта тазалаңыз.
Машина ағып жатқан сияқты.	Машинада ішкі тізбекті және қайнату құралын шаюға су пайдаланылады. Бұл су ішкі жүйе арқылы тікелей тамшы науасына ағады. Бұл қалыпты жағдай.	Тамшы науасын күн сайын немесе «тамшы науасы толық» индикаторы тамшы науасының қақпағы арқылы жыпылықтаған сайын босатыңыз. Кеңес: Шайылған суды жинау үшін тамызу шүмегіне стаканды қойып, тамшы науасындағы су мөлшерін азайтыңыз.
	Тамшы науасы тым толық әрі тасуда, бұл машинаның кему жағдайына ұқсайды.	Тамшы науасын күн сайын немесе «тамшы науасы толық» индикаторы тамшы науасының қақпағы арқылы жыпылықтаған сайын босатыңыз.
	Су ыдысы толығымен салынып, су ыдысынан шамалы су ағып, машинадан ауа шығарылады.	Су ыдысы дұрыс орында екендігін тексеріңіз: оны алып, барынша алыс баса отырып қайта салыңыз.
	Қайнату құралы ластанған/бітелген.	Қайнату құралын шайыңыз.

Мәселе	Себеп	Шешім
	Машина көлденең бетке орналастырылмаған.	Тамшы науасы толмай, «тамшы науасы толық» индикаторы дұрыс жұмыс істейтіндей етіп машинаны көлденең бетке орналастырыңыз.
AquaClean су сүзгісін белсендіру мүмкін емес және машина қақ түсіруді сұрайды.	Экранда AquaClean еске салғышы көрсетілгеннен кейін сүзгі орнатылмайды немесе ауыстырылмайды. Бұл машинаның толығымен шөгіндісіз еместігін білдіреді.	Алдымен, машина қағын түсіріп, одан кейін AquaClean су сүзгісін орнатыңыз.
Жаңа сүзгі бекітілмейді.	Philips AquaClean су сүзгісінен басқа сүзгіні орнатуға әрекет жасалуда.	Тек Philips AquaClean су сүзгісі машинаға сәйкес келеді.
	AquaClean су сүзгісіндегі резеңке сақина орнында емес.	AquaClean су сүзгісіне резеңке сақинаны кері салыңыз.
Машинадан қатты шу шығуда.	Пайдалану барысында машинаның кейбір шу шығаруы қалыпты жағдай болып есептеледі.	Егер машинадан әр түрлі шу шыға бастаса, қайнату құралын тазалап, оны майлаңыз (көріңіз «Қайнату құралын майлау»).
	AquaClean су сүзгісі дұрыс дайындалмаған және ауа енді машинаға тартылады.	AquaClean су сүзгісін су ыдысынан алып, кері салу алдында қолданысқа дұрыстап дайындаңыз. Қадамдық нұсқауларды «AquaClean су сүзгісі» тарауынан қараңыз.
	Су ыдысы толығымен салынып, машинадан ауа шығарылады.	Су ыдысы дұрыс орында екендігін тексеріңіз: оны алып, барынша алыс баса отырып қайта салыңыз.

Техникалық ерекшеліктер

Өндіруші өнімнің техникалық сипаттамаларын жетілдіру құқығын сақтайды. Барлық алдын ала орнатылған мөлшерлер шамалас болады.

Сипаттама	Мән
Өлшемі (е x б x д)	246 x 377 x 434 mm
Салмағы	7-7,5 kg
Қуат сымы ұзындығы	800 -1200 mm
Су ыдысы	1,8 литр
Кофе дәндерінің ыдысының сыйымдылығы	275 g
Тартылған кофе ыдысының сыйымдылығы	12 пакет
LatteGo (сүт ыдысы) сыйымдылығы	250 ml

Реттелмелі шүмек биіктігі

88 -145 mm

Номинал кернеу - Қуат номиналы - Қуат көзі

Қызмет есігінің ішіндегі деректер белгісін қараңыз (А9 суреті)

Толығымен автоматты эспрессо Құрылғысы

Өндіруші: «ДАП Б.В.», Туссендиепен 4 а, 9206АД, Драхтен, Нидерланды

Импорттаушы: қосымша ақпаратты қолданбадан қараңыз.

EP4341, EP4343, EP4346, EP4349, EP5441, EP5443, EP5444, EP5447: 230 В; 50 Гц; 1500 Вт немесе 220-240 В; 50 Гц; 1500 Вт

I санатты аспап

Тұрмыстық қажеттіліктерге арналған.

Румынияда немесе Қытайда жасалған, құрылғыдағы немесе қаптамадағы өндіруші елді тексеріңіз

Сақтау шарттары, пайдалану

Температура

0 °C - +50 °C

Салыстырмалы ылғалдылық

20 % - 95 %

Атмосфералық қысым

85 - 109 kPa



Пластик емес бума материалдарында қағаз немесе картон бар.



Пластик бума материалдарында LDPE бар, басқаша көрсетілмеген жағдайда.

Բովանդակություն

Մեքենայի ակնարկ (Նկար A)	172
Կառավարման վահանակ	173
Ներածություն	173
Նախքան առաջին անգամ օգտագործելը	174
Ընպելիքների պատրաստում	175
Ընպելիքների անհատականացում	178
Մեքենայի կարգավորումների կատարում	179
Սրճեփ խմբի հեռացում և տեղադրում	180
Մաքրում և սպասարկում	181
AquaClean ջրի գտիչ	184
Աղային նստվածքների մաքրման գործընթացը (30 րոպե)	185
Պահեստամասերի պատվիրում	186
Անսարքությունների շտկում	186
Տեխնիկական բնութագրեր	193

Մեքենայի ակնարկ (Նկար A)

A1 Կառավարման վահանակ	A10 Տվյալների պիտակ՝ ապրանքատեսակի համարով
A2 Բաժակի բռնիչ	A11 Ջրի բաք
A3 Աղացած սուրճի բաժանմունք	A12 Տաք ջրի ծորակ
A4 Սուրճի հատիկների տուփի կափարիչ	A13 Սուրճի նստվածքի կոնտեյներ
A5 Կարգավորման հնարավորությամբ սուրճի ծորակ	A14 Աղացած սուրճի կոնտեյների առջևի պանել
A6 Աղացման կարգավորման բռնակ	A15 Կաթիլային դարակի կափարիչ
A7 Սուրճի հատիկների տուփ	A16 Կաթիլային դարակ
A8 Եփման բլոկ	A17 «Կաթիլային դարակը լիքն է» ցուցիչ
A9 Սպասարկման դռնակ	

Պարագաներ

A18 AquaClean ջրի գտիչ	A21 Կաթի դասական փրփրիչ (միայն որոշ տեսակների դեպքում)
A19 Չափման գդալ	A22 LatteGo (կաթի կոնտեյներ) (միայն որոշ տեսակների դեպքում)
A20 Ջրի կոշտության որոշման ժապավեն	

Կառավարման վահանակ

Գոյություն ունեն այս էսպրեսո մեքենայի մի քանի տարբերակներ, որոնք ունեն տարբեր կառավարման վահանակներ: Յուրաքանչյուր տարբերակ ունի իր ապրանքատեսակի համարը: Տեսակի համարը կարող էք գտնել սպասարկման դռնակի ներսի վրա գտնվող տվյալների պիտակի վրա (Նկ. A9): Կարող էք նաև գտնել տեսակի համարը՝ սեղմելով «Կարգավորումներ» ⚙ կոճակը և ընտրելով «Աջակցություն»:

Բոլոր կոճակները և պատկերակները կարող էք տեսնել C և D նկարներում: Ստորև կարող էք գտնել նկարագրությունը:

Օգտագործեք դեպի վեր և դեպի վար ուղղված սլաքները՝ էկրանը ոլորելու համար, ապա սեղմեք OK պատկերակը՝ ընտրանքը հաստատելու համար:

Բոլոր տեսակները (Նկ. C/D/E)

C1/D1/E1 Մեկանգամյա հպումով ընպելիքների պատկերակներ	C3. Նավարկման պատկերակներ (վեր, վար, հետ, OK)	C6. Մաքրման ընտրացանկ 🗑
C2. Մեկնարկ/կանգ ▶ կոճակ	C4. Դիսպլեյ	C7. Անձնական պրոֆիլներ 👤
D2/E2 Ավելի շատ ընպելիքների ընտրացանկ	C5. Սարքի կարգավորումներ ⚙	C8. Միացման/անջատման կոճակ

EP4327, EP4324, EP4321 միայն (Նկ. C)

C1 Մեկանգամյա հպումով ընպելիքների պատկերակներ. Espresso (Էսպրեսո), Coffee (սուրճ), Americano (Ամերիկանո), Caffé Crema (Սրճարան Կրեմա), Ristretto (Ռիստրետո), Hot Water (Տաք ջուր) և Steam (Գոլորշի)

EP4349, EP4346, EP4343, EP4341 միայն (Նկ. D)

D1 Մեկանգամյա հպումով ընպելիքների պատկերակներ. Espresso (Էսպրեսո), Coffee (Կոֆե), Americano (Американо), Cappuccino (Վապուչինո), Latte Macchiato (Լատտե մակիատո), Café au lait (Սրճարան au lait)

EP5447, EP5444, EP5443, EP5441 միայն (Նկ. E)

E1 Մեկանգամյա հպումով ընպելիքների պատկերակներ. Espresso (Էսպրեսո), Coffee (սուրճ), Americano (Американо), Cappuccino (Վապուչինո), Latte Macchiato (Լատտե մակիատո), Café au lait (Սրճարան au lait)

Ներածություն

Շնորհավորում ենք Philips լրիվ ավտոմատ սրճեփ մեքենան գնելու կապակցությամբ: Մեր կողմից առաջարկվող աջակցությունից լիարժեք օգտվելու համար գրանցեք ձեր սարքը www.home.id կայքում:

Մեքենան առաջին անգամ օգտագործելուց առաջ ուշադիր կարդացեք անվտանգության առանձին գրքույկը և պահպանեք այն հետագա օգտագործման համար:

Առաջին օգտագործումից առաջ տաք ջրով լվացեք բոլոր հանվող պարագաները, որոնք նախատեսված են ջրի կամ կաթի հետ շփման մեջ մտնելու համար: Ձեզ օգնելու սկսել և ձեր սարքից

առավելագույնս օգտվել, մենք առաջարկում ենք աջակցություն բազմաթիվ ձևերով: Փաթեթավորման մեջ դուք կգտնեք.

- 1 Արագ մեկնարկի ուղեցույցը, որը պարունակում է մեքենայի շահագործման հրահանգները՝ համապատասխան նկարներով, և մեքենայի սպասարկման ու մաքրման վերաբերյալ տեղեկություններ:
- 2 Առանձին գրքուկ՝ մեքենայի անվտանգ օգտագործման վերաբերյալ հրահանգներով:
- 3 Առցանց աջակցության համար (օգտագործողի սույն ընդլայնված ձեռնարկը, հաճախ տրվող հարցեր, տեսանյութեր և այլն), HomeID հավելվածը՝ ներբեռնելու համար սկանավորեք սույն ուղեցույցի շապիկի վրա զետեղված QR կոդը կամ այցելեք **www.home.id/support** կայքէջ: Կարող եք նաև գտնել QR կոդը՝ սեղմելով «Կարգավորումներ» ⚙ կոճակը և ընտրելով աջակցություն:

i Այս սարքը փորձարկվել է սուրճով: Թեև այն խնամքով մաքրվել է, հնարավոր է, որ սուրճի մնացորդներ մնացած լինեն: Ընդորում մենք երաշխավորում ենք, որ մեքենան ամբողջովին նոր է:

Մեքենան ավտոմատ կերպով կարգավորում է աղացած սուրճի քանակը, որն անհրաժեշտ է օպտիմալ համ ստանալու համար: Անհրաժեշտ է էփել 5 բաժակ սուրճ, որպեսզի մեքենան կարողանա ավարտել ինքնակարգավորման ընթացակարգը:

Առաջին անգամ օգտագործելուց առաջ պարտադիր ցայեք LatteGo-ն (կաթի կոնտեյները) և կաթի դասական փրփրիչը:

Նախքան առաջին անգամ օգտագործելը

Ընտրեք ծանոթ լեզու և հետևեք էկրանի հրահանգներին:

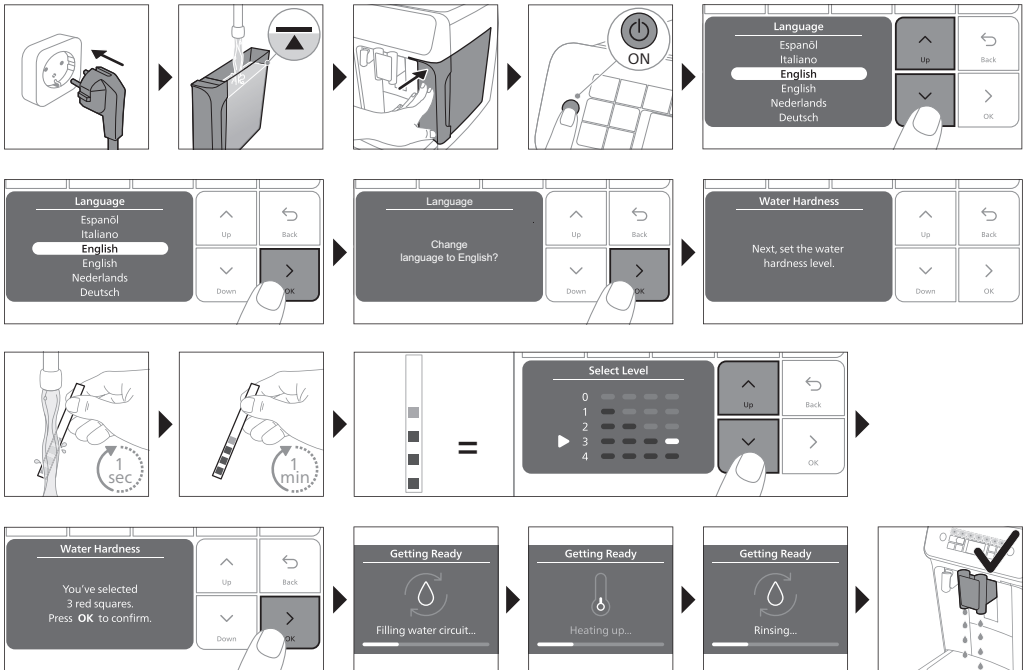

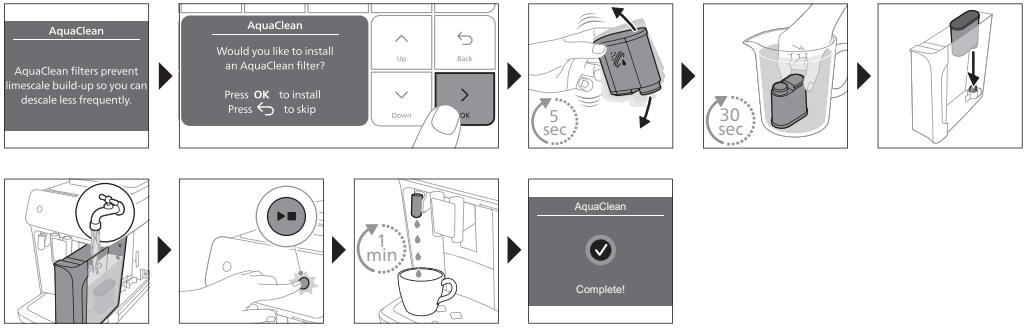

LatteGo-ի հավաքումը

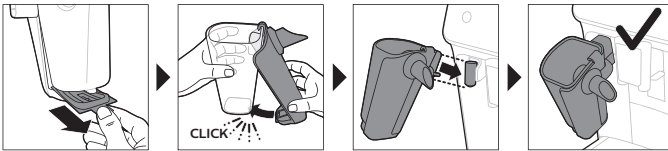

Կաթի դասական փրփրիչի հավաքում (միայն որոշ տեսակների դեպքում)

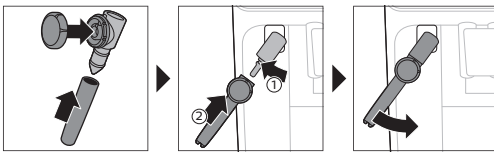

Ընպելիքների պատրաստում

Ընդհանուր քայլեր

- 1 Ջրի բաքը լցրեք ծորակի ջրով, իսկ սուրճի հատիկների տարայի մեջ լցրեք հատիկները:
- 2 Տեղադրեք փոքր խրոցը սարքի հետևի մասում գտնվող վարդակից: Մտցրեք հոսանքի լարը պատի վարդակի մեջ:
- 3 Սեղմեք միացման/անջատման կոճակը՝ սարքը միացնելու համար:
 - Սարքը սկսում է տաքանալ և կատարում է ավտոմատ լվացման ցիկլը:
 - Եթե ընպելիքի պատկերակների բոլոր լույսերն անընդհատ վառվում են, սարքը պատրաստ է օգտագործման:
- 4 Գավաթը դրեք սուրճի ծորակի տակ: Բարձրացրեք կամ իջեցրեք սուրճի ծորակը՝ բարձրությունը ձեր օգտագործած գավաթի կամ բաժակի չափին հարմարեցնելու համար (Նկ. 1):

Հատիկներից սուրճի պատրաստում

- 1 Սուրճը եփելու համար հպեք ձեր ընտրության (Նկ. 2) կոճակը կամ հպեք «Ավելի շատ ընպելիքներ» կոճակը (Նկ. 3) (միայն որոշ տեսակների դեպքում):

- Այժմ կարող եք ընպելիքը հարմարացնել ձեր ճաշակին (Նկ. 4): Օգտագործեք վեր և վար սլաքները (Նկ. 5)՝ սուրճի ուժգնությունը կարգավորելու համար: Սեղմեք OK պատկերակը, եթե ցանկանում եք ձջգրտել ավելի շատ կարգավորումներ (Նկ. 6):
- 2 Ցանկացած պահի սեղմեք մեկնարկի/կանգի ► կոճակը՝ ընտրված ընպելիքի պատրաստումը սկսելու համար:
- 3 Կրկին սեղմեք մեկնարկի/կանգի ► կոճակը, որպեսզի դադարեցնեք սուրճի արտամղումը, նախքան սարքի աշխատանքի ավարտը:

i Միաժամանակ 2 սուրճ պատրաստելու համար երկու անգամ սեղմեք ընպելիքի պատկերակը կամ ընտրեք 2x պատկերակը՝ ոլորելով համապատասխան գոտին:

⚠ Մի օգտագործեք կարամելացված կամ բուրավետ սուրճի հատիկներ:

Կաթով ընպելիքների պատրաստում LatteGo-ով (կաթի տարա)

⚠ LatteGo-ն բաղկացած է կաթի տարայից, շրջանակից և պահեստավորման կափարիչից: Արտահոսքից խուսափելու համար հանոզվեք, որ շրջանակը և կաթի տարան պատշաճ կերպով հավաքված են, նախքան կաթի տարան լցնելը:

- 1 LatteGo-ն հավաքելու համար նախ տեղադրեք կաթի տարայի վերին մասը բռանկի շրջանակի վերևի մասում (Նկ. 7): Ապա սեղմեք իր տեղը կաթի տարայի ներքևի մասը: Դուք կլսեք կտտոց, երբ այն հայտնվի իր տեղում (Նկ. 8):

Նշում՝ Հանոզվեք, որ կաթի տարան և շրջանակը մաքուր են դրանք միացնելուց առաջ:

- 2 Մի փոքր թեքեք LatteGo-ն և դրեք տաք ջրի ցայթթի վրա (Նկ. 9): Ապա սեղմեք, քանի դեռ այն չի տեղադրվել իր տեղում (Նկ. 10):
- 3 Լցրեք LatteGo-ն կաթով (Նկ. 11): Մի լցրեք կաթի տարան առավելագույն նշումներից այն կողմ:

i Եթե դուք անհատականացրել եք կաթի քանակը, ապա ձեզ հարկավոր է կաթի տարայում լցնել ավելի կամ պակաս կաթ, քան նշված է LatteGo-ում այս ընպելիքի համար:

⚠ Լավագույն արդյունքներ ստանալու համար օգտագործեք միայն սառնարանից հանած կաթ:

- 4 Բաժակը դրեք կաթիլների սկուտեղի վրա:
- 5 Հպեք ձեր նախընտրած կաթնային ընպելիքի պատկերակը կամ հպեք «Այլ ընպելիքներ» (միայն որոշ տեսակների դեպքում) պատկերակը՝ մեկ այլ ընպելիք ընտրելու համար (Տես գլուխ «Ընպելիքների անհատականացում»):
 - Այժմ կարող եք ընպելիքը հարմարացնել ձեր նախասիրություններին:
- 6 Սեղմեք մեկնարկի/կանգի ► կոճակը:
 - Երբ դուք պատրաստում եք կապուչինո, ֆլեթ ուայթ կամ լատտե մակիատո, սարքը սկզբում կաթ է տալիս, իսկ հետո՝ սուրճ: Երբ դուք պատրաստում եք caffè latte կամ café au lait, սարքը սկզբում սուրճ է տալիս, իսկ հետո՝ կաթ:
 - Սեղմեք մեկնարկի/կանգի ► կոճակը, որպեսզի դադարեցնեք կաթի/սուրճի արտամղումը նախքան նախատեսված ողջ ծավալի տրամադրումը:
- 7 Սեղմեք և պահեք մեկնարկի/կանգի ► կոճակը, որպեսզի դադարեցնեք պատրաստի ընպելիքի (կաթ և սուրճ) արտամղումը նախքան սարքի աշխատանքի դադարեցումը:

Կաթի փրփրացումը կամ տաքացումը կաթի դասական փրփրիչով

☛ Փրփուրի լավագույն որակ ստանալու համար օգտագործեք միայն սառնարանից հանած կաթ:

- 1 Սև սիլիկոնե բռնակը թեքեք սարքի վրա դեպի ձախ և սահեցրեք կաթի փրփրիչն այնտեղ (Նկ. 12):
- 2 Լցրեք կաթի տարան մոտավորապես 100 մլ կաթ կապուչինոյի համար և մոտավորապես 150 մլ կաթ լատտե մակիատոյի համար:
- 3 Տեղադրեք կաթի փրփրիչը մոտավորապես 1 սմ կաթի մեջ:
- 4 Հպեք գոլորշու պատկերակը (Նկ. 13):
- 5 Կաթի դասական փրփրիչի գլխիկը պտտեք կաթի փրփուրի պատկերակի (Նկ. 14) վրա, եթե դուք ուզում եք փրփրացնել կաթը: Կաթի դասական փրփրիչի գլխիկը պտտեք ֆլեթ միջ պատկերակի (Նկ. 15) վրա, եթե դուք ուզում եք տաքացնել կաթը:
- 6 Համոզվեք, որ կաթի դասական փրփրիչի կոճակի պատկերակը համընկնում է սև սլաքի հետ:
- 7 Սեղմեք մեկնարկի/կանգի ► կոճակը՝ սկսելու համար (Նկ. 16):
 - Սարքը սկսում է տաքանալ, գոլորշին ներթափանցում է կաթի մեջ, և կաթը կամ փրփրում է կամ տաքանում: Տաք ջրի փոքր շիթերը կարող են ծորել կաթի դասական փրփրիչի միջոցով:
- 8 Երբ կաթի տարայում կաթը հասնի փրփուրի պահանջվող ծավալին կամ ջերմությանը, սեղմեք մեկնարկի/կանգի ► կոճակը նորից՝ դադարեցնելու կաթի փրփրացումը/տաքացումը:

i Երբեք մի տաքացրեք կաթը 90 վայրկյանից ավելի: Շոգեհարումն ավտոմատ կերպով դադարում է 90 վայրկյան հետո:

i Որպեսզի կաթի փրփուրի լավագույն որակը ստանաք, կաթը փրփրացնելու ժամանակ պետք է տեղափոխել կաթի գավաթը:

Extra shot (ExtraShot) (միայն որոշ տեսակների դեպքում)

Ձեր սրճեփ սարքը տրամադրում է սուրճի և կաթի ընպելիքների մեջ Ristretto-ի լրացուցիչ չափաբաժին ավելացնելու հնարավորություն, օրինակ՝ եթե դուք ավելի պինդ սուրճ եք նախընտրում:

- 1 Ծորակի տակ տեղադրեք բաժակը
- 2 Հպեք մեկ հպումով ընտրվող ընպելիքների պատկերակներից մեկը՝ անհրաժեշտ ընպելիքն ընտրելու համար կամ հպեք «Այլ ընպելիքներ» պատկերակը (միայն որոշ տեսակների դեպքում)՝ մեկ այլ ընպելիք ընտրելու համար:
- 3 Վերև ուղղված սլաքի միջոցով ընտրեք ընպելիքի ուժգնության ամենաբարձր մակարդակը, ապա ընտրեք ExtraShot գործառնայթը (Նկ. 17):
- 4 Սեղմեք OK պատկերակը, եթե ցանկանում եք անհատականացնել նաև այլ կարգավորումները: Ապա սեղմեք մեկնարկի/կանգի ► պատկերակը՝ ընպելիքի պատրաստումը սկսելու համար:
- 5 Կրկին սեղմեք մեկնարկի/կանգի ► պատկերակը, որպեսզի դադարեցնեք ընպելիքի արտամղումը նախքան սարքի աշխատանքի ավարտը:

i ExtraShot գործառնայթն ընտրելու դեպքում միաժամանակ հնարավոր է պատրաստել սուրճի միայն մեկ չափաբաժին:

Աղացած սուրճից ընպելիքի պատրաստում

Դուք կարող եք ընտրել նախապես աղացած սուրճ օգտագործել հատիկների փոխարեն, օրինակ, եթե նախընտրում եք սուրճի այլ տեսականի կամ առանց կոֆեինի սուրճ:

- 1 Բացեք աղացած սուրճի բաժանմունքի կափարիչը և դրա մեջ լցրեք մեկ գդալ աղացած սուրճ (հարթեցրած) (Նկ. 18): Ապա փակեք կափարիչը:

- 2 Հպեք մեկ հպումով ընտրվող ըմպելիքների պատկերակներից մեկը՝ անհրաժեշտ ըմպելիքն ընտրելու համար կամ հպեք «Այլ ըմպելիքներ» պատկերակը (միայն որոշ տեսակների դեպքում)՝ մեկ այլ ըմպելիք ընտրելու համար:
- 3 Ընտրեք նախապես աղացած սուրճի գործառնությունը: Սա կարող եք անել 2 եղանակով.
 - դեպի ներքև ուղղված սլաքի միջոցով ընտրեք ըմպելիքի ուժգնության ամենացածր մակարդակը, ապա ընտրեք նախապես աղալու գործառնությունը:
 - սեղմեք Կարգավորումներ **☒** պատկերակը, ապա օգտագործեք ներքև սլաքը՝ նախապես աղալու գործառնություն ընտրելու համար:
- 4 Նորից սեղմեք մեկնարկի/կանգի **▶** կոճակը, որպեսզի դադարեցնեք սուրճի արտամղումը՝ նախքան սարքի աշխատանքի ավարտը:

i Նախապես աղալու սուրճի գործառնություն ընտրելուց հետո.

- այն ավտոմատ կերպով պահվում է:
- դուք կարող եք միաժամանակ միայն մեկ սուրճ եփել:
- դուք չեք կարող ընտրել բույրի մեկ այլ ուժգնություն:

Sաք ջրի մատակարարումը

- 1 Եթե կցված է, հեռացրեք LatteGo-ն կամ կաթի փրփրիչը:
- 2 Տաք ջրի ծորակի տակ տեղադրեք բաժակ:
- 3 Հպեք «Տաք ջուր» պատկերակին (միայն որոշ տեսակների դեպքում) կամ հպեք «Ավելի շատ խմիչքներ» պատկերակին (միայն որոշ տեսակների դեպքում) (Նկ. 3) տաք ջուր ընտրելու համար:
- 4 Օգտագործեք վերև և ներքև ուղղված սլաքները՝ տաք ջրի ծավալը և/կամ ջերմաստիճանը ըստ ձեր նախասիրությունների կարգավորելու համար:
- 5 Սեղմեք մեկնարկի/կանգի **▶** կոճակը:
 - Տաք ջրի ծորակից կհոսի տաք ջուր (Նկ. 19):
- 6 Նորից սեղմեք մեկնարկի/կանգի **▶** կոճակը, որպեսզի դադարեցնեք տաք ջրի արտամղումը՝ նախքան սարքի աշխատանքի ավարտը:

Ըմպելիքների անհատականացում

Սարքը թույլ է տալիս փոխել ըմպելիքի կարգավորումներն ըստ ձեր նախասիրությունների և պահել անհատականացված ըմպելիքն անձնական պրոֆիլում: Տարբեր պրոֆիլներ ունեն տարբեր գույներ:



Ըմպելիքն ընտրելուց հետո՝ սեղմելով մեկ հպումով ըմպելիքների պատկերակներից մեկին կամ սեղմելով «Ավելի շատ ըմպելիքներ» պատկերակը (միայն որոշ տեսակների դեպքում), կարող եք անել հետևյալը.

- 1 կարգավորել բույրի ուժգնությունը վերև և ներքև պատկերակներով (Նկ. 20): Կան 5 ուժգնություններ, ամենացածրը ամենամեղմն է, իսկ ամենաբարձրը՝ ամենաուժեղը:
- 2 կարգավորել սուրճի քանակությունը (Նկ. 21) և/կամ կաթի քանակությունը (միայն որոշ տեսակների դեպքում) վերև և ներքև պատկերակների միջոցով: Յուրաքանչյուր կարգավորում ունի 5 քանակություններ:

i Հենց որ սարքն ավարտի եփումը, ձեր ընտրած կարգավորումներն ավտոմատ կերպով կպահվեն ձեր ընտրած պրոֆիլում:

Պրոֆիլի ընտրություն

Դուք կարող եք ընտրել պրոֆիլ և պահել բաղադրատոմսը՝ օգտագործելով Իմ սուրճի ընտրության պրոֆիլները (My Coffee Choice Profiles):

- 1 Հպեք պրոֆիլների  մի քանի անգամ՝ գունավոր պրոֆիլներից մեկն ընտրելու համար: Բոլոր պրոֆիլներն ունեն տարբեր գույներ:
- 2 Ընտրեք ընպելիքը՝ հպելով մեկ հպումով ընտրվող ընպելիքների պատկերակներից մեկը կամ «Այլ ընպելիքներ» պատկերակը (միայն որոշ տեսակների դեպքում):
- 3 Հարմարեցրեք ընպելիքի կարգավորումներն ըստ ձեր ճաշակի:
- 4 Սեղմեք մեկնարկի/կանգի  կոճակը՝ ընտրած ընպելիքը պատրաստելու համար
 - Երկ կարգավորումներն այժմ պահվել են ձեր ընտրած գունավոր պրոֆիլում:

i Դուք կարող եք ցանկացած պահի վերականգնել սարքի գործարանային կարգավորումները (Տես գլուխ «Գործարանային կարգավորումների վերականգնում»):

Հյուրի պրոֆիլ

Ձեր սարքն ունի հյուրի պրոֆիլ: Երբ ընտրված է հյուրի պրոֆիլը, պրոֆիլի պատկերակն անջատված է: Երբ ընտրեք այս պրոֆիլը, դուք դեռ կարող եք անհատականացնել կարգավորումները ձեր նախասիրությունների համաձայն, բայց ձեր պատրաստած բաղադրատոմսերը չեն պահվի:

Մեքենայի կարգավորումների կատարում

Ջրի կոշտության կարգավորումը

 Խորհուրդ ենք տալիս ջրի կոշտությունը կարգավորել ձեր տարածաշրջանում ջրի կոշտության մակարդակին համապատասխան՝ սարքի օպտիմալ աշխատանքը և երկարատև շահագործումը ապահովելու համար: Սա նաև թույլ չի տալիս, որ հաճախակի մաքրեք սարքը: Ջրի կանխադրված կոշտության կարգավորումը 4 է. կոշտ ջուր:

Տուփի հետ տրամադրված ջրի կոշտության թեստի միջոցով որոշեք ձեր տարածաշրջանի ջրի կոշտությունը.

- 1 Ընկղմեք ջրի կոշտության թեստը ծորակի ջրի մեջ կամ պահեք այն ծորակի տակ 1 վայրկյան (Նկ. 22):
- 2 Սպասեք 1 րոպե: Թեստի վրայի կարմիր գույնով ներկված քառակուսիների թիվը ցույց է տալիս ջրի կոշտությունը (Նկ. 23):

Սարքի կարգավորումներից ընտրեք ջրի ճիշտ կոշտությունը.

- 1 Հպեք «Կարգավորումներ»  պատկերակը և օգտագործեք վերև և ներքև ուղղված սլաքները՝ «Ջրի կոշտություն» կարգավորումն ընտրելու համար: Ապա սեղմեք OK պատկերակը՝ հաստատելու համար:
- 2 Օգտագործեք վերև և ներքև ուղղված սլաքները՝ ջրի կոշտության մակարդակն ընտրելու համար: Էկրանի վրա ընտրված կարմիր քառակուսիների թիվը պետք է լինի նույնը, ինչ թեստի կարմիր քառակուսիների թիվը (Նկ. 24):
- 3 Երբ սահմանեք ջրի ճիշտ կոշտությունը, հպեք OK պատկերակը՝ հաստատման համար:

Աղացի կարգավորումների կատարում

Կարող եք փոխել սուրճի պնդությունը հատիկավոր սուրճի կոնտեյների ներսում գտնվող աղացման կարգավորման բռնակի միջոցով: Որքան ցածր է բռնակի կարգավորումը, այնքան մանր է աղացած սուրճը, և այնքան պինդ է պատրաստած ընպելիքը: Կարող եք ընտրել աղացման մանրության 12 տարբեր կարգավորումների միջև:

Սրճեփ մեքենայի նախնական կարգավորումն ապահովում է սուրճի հատիկներից լավագույն համի ստացումը: Ուստի, խորհուրդ ենք տալիս չփոխել աղացման կարգավորումները նախքան 100-150 բաժակ ըմպելիք պատրաստելը (օգտագործման մոտ 1 ամիս):

i Աղացման կարգավորումը կարող եք կատարել միայն, երբ մեքենան աղում է սուրճի հատիկներ: Տարբերությունն ամբողջությամբ զգալու համար անհրաժեշտ է 2-3 անգամ ըմպելիք պատրաստել:

A Աղացման կարգավորման բռնակը միաժամանակ տեղափոխեք միայն մեկ դիրքով՝ աղացը չվնասելու համար:

- 1 Սուրճի արտամղման ծորակի տակ տեղադրեք բաժակ:
- 2 Բացեք սուրճի հատիկների տուփի կափարիչը:
- 3 Տոփեք Էսպրեսո պատկերակը, ապա սեղմեք մեկնարկի/կանգի ► կոճակը:
- 4 Աղացը գործարկելուց հետո աղացման կարգավորման բռնակը սեղմեք դեպի ներքև և պտտեք ձախ կամ աջ: (Լ.կ. 25)

Սարքի այլ կարգավորումների կատարում

Հպելով «Կարգավորումներ» ⚙ պատկերակը՝ կարող եք կատարել հետևյալ կարգավորումները.

- Ջրի կոշտություն. կարող եք ընտրել 5 մակարդակների միջև՝ ձեր տարածաշրջանում ջրի կոշտության մակարդակին համապատասխան,
- Սպասման ժամանակ. կարող եք ընտրել 15, 30, 60 կամ 180 րոպե թվերի միջև
- Էկրանի պայծառություն. կարող եք ընտրել ցածր, միջին կամ բարձր արժեք:
- Լեզու
- Չայն. կարող եք ակտիվացնել կամ ասպակտիվացնել սարքի ձայնային ազդանշանները
- Ջերմաստիճան. կարող եք ընտրել ձեր սուրճի եփման 3 ջերմաստիճանների միջև
- Առջևի լուսավորություն (միայն որոշ տեսակների դեպքում). կարող եք կատարել ընտրություն «միշտ միացված», «պատրաստման ընթացքում» կամ «միշտ անջատված» արժեքների միջև:
- Չափման միավոր. կարող եք ընտրել մլ. կամ ունցիա:

Գործարանային կարգավորումների վերականգնում

Սարքը ձեզ առաջարկում է գործարանային կարգավորումները ցանկացած պահի վերականգնելու հնարավորություն:

- 1 Հպեք «Կարգավորումներ» ⚙ պատկերակը:
- 2 Օգտագործեք վերև և ներքև ուղղված պատկերակները՝ «Գործարանային կարգավորումները» ընտրելու համար: Հաստատեք ընտրությունը՝ հպելով OK պատկերակը:
- 3 Սեղմեք մեկնարկի/կանգի ► կոճակը՝ հաստատելու, որ ցանկանում եք վերականգնել կարգավորումները:
 - Կարգավորումներն այժմ վերականգնված են:

i Վերականգնվում են հետևյալ գործարանային կարգավորումների կանխադրված արժեքները. ջրի կոշտություն, սպասման ժամանակ, պայծառություն, էկրանի լուսավորություն, սկզբնական լվացում, ձայն, ջերմաստիճան, առջևի լուսավորություն, պրոֆիլներ:

Սրճեփ խմբի հեռացում և տեղադրում

Սրճեփ համակարգը հանելու, տեղադրելու և մաքրելու վերաբերյալ մանրամասն տեսահրահանգների համար այցելեք www.home.id/support կայք:

Սրձեփ խմբի հեռացում մեքենայից

- 1 Մնջատեք մեքենան:
- 2 Հեռացրեք ջրի բաքը և բացեք սպասարկման դռնակը (Նկ. 26):
- 3 Սեղմեք PUSH կոճակը (Նկ. 27) և քաշեք սրձեփ խմբի բռնակը՝ այն մեքենայից հեռացնելու համար (Նկ. 28):

Սրձեփ խմբի վերատեղադրում

⚠ Սրձեփ խումբը մեքենայի մեջ կրկին տեղադրելուց առաջ հանոզվեք, որ այն ճիշտ է դիրքավորված:

- 1 Հանոզվեք, որ սրձեփ խումբը ճիշտ դիրքում է գտնվում: Սրձեփ խմբի կողային հատվածում գտնվող դեղին գլանի վրա պատկերված սլաքն անհրաժեշտ է հավասարեցնել սև սլաքի և N-ի հետ (Նկ. 29):
 - Եթե դրանք հավասարեցված չեն, սեղմեք լծակը դեպի ներքև՝ մինչև այն դիպչի սրձեփ խմբի հիմքին (Նկ. 30):
- 2 Սրձեփ խումբը կրկին սահեցրեք մեքենայի մեջ՝ դրա կողքերին (Նկ. 31) գտնվող ակոսների երկայնքով, մինչև կտտոց լսելը (Նկ. 32): Մի սեղմեք PUSH կոճակը:
- 3 Փակեք սպասարկման դռնակը և տեղադրեք ջրի բաքը:

Մաքրում և սպասարկում

Պարբերական մաքրումը և տեխսպասարկումը թույլ են տալիս ձեր մեքենան պահել լիդեպլական վիճակում և երաշխավորում են սուրձի հիանալի համը ու երկարատև վայելելու հնարավորությունը:

Ստորև աղյուսակից կարող եք ստանալ մանրամասն տեղեկատվություն մեքենայի բոլոր հանովի մասերի մաքրման պարբերականության և եղանակների մասին: Ավելի մանրամասն տեղեկությունների և տեսահրահանգների համար այցելեք www.home.id/support կայք: B նկարում կարող եք տեսնել, թե որ մասերը կարելի է լվանալ սպասքի լվացման սարքում:

Հանովի մասեր	Երբ մաքրել	Ինչպես մաքրել
Սրձեփի հավաքածու	Շաբաթական	Մեքենայից հեռացրեք սրձեփի հավաքածուն (Տես գլուխ «Սրձեփ խմբի հեռացում և տեղադրում»): Ողողեք այն ջրի ծորակի տակ (Տես գլուխ «Սրձեփ խմբի մաքրում հոսող ջրի տակ»):
	Ամսական	Եփման բլուրը մաքրելու համար օգտագործեք Philips-ի՝ սուրձի յուղի հեռացման համար նախատեսված պատիճը (Տես գլուխ «Սրձեփ խմբի մաքրում սուրձի յուղի հեռացման համար նախատեսված հաբերով»):
Կաթի դասական փրփրիչ	Ամեն օգտագործումից հետո	Սկզբում մաքրեք կաթի փրփրիչը, քանի դեռ այն ամրացված է սարքին՝ օգտագործելով «Կաթի արագ մաքրում» ծրագիրը (Տես գլուխ «Կաթի դասական փրփրիչի արագ մաքրում»): Ապա հեռացրեք կաթի փրփրիչը սարքից և քանդեք այն: Մաքրեք բոլոր մասերը հոսող ջրով կամ սպասքի լվացման սարքում: Թողեք, որ մասերը չորանան օդի միջոցով նախքան նորից հավաքելը:

Հանովի մասեր	Երբ մաքրել	Ինչպես մաքրել
Սուրճը նախապես աղալու բաժանմունք	Ստուգեք սուրճը նախապես աղալու բաժանմունքն ամեն շաբաթ՝ հնարավոր խցանումներ հայտնաբերելու համար:	Մեքենան անջատեք հոսանքի աղբյուրից և հեռացրեք հավաքածուն: Բացեք աղացած սուրճի բաժանմունքի կափարիչը և մտցրեք այնտեղ գդալի պոչը: Վեր ու վար արեք կոթը մինչև խցանված աղացած սուրճը թափվի (Նկ. 33): Այցելեք www.home.id/support մանրամասն ցուցումներ պարունակող տեսանյութը դիտելու համար:
Սուրճի նստվածքի կոնտեյներ	Դատարկեք աղացած սուրճի կոնտեյները՝ մեքենայից նման հուշում ստանալու դեպքում: Մաքրեք այն ամեն շաբաթ:	Հեռացրեք աղացած սուրճի կոնտեյները երբ մեքենան միացված է: Ցայեք այն հոսող ջրով և սպասքի լվացման հեղուկով կամ լվացեք սպասքի լվացման մեքենայում: Աղացած սուրճի կոնտեյների (Նկար A13) առջևի պանելը հարմարեցված չէ սպասքի լվացման մեքենայի համար:
Կաթիլային դարակ	Դատարկեք կաթիլային դարակն ամեն օր, կամ երբ «Կաթիլային դարակը լիքն է» կարմիր ցուցիչը դուրս ցատկի կաթիլային դարակից (Նկ. 34): Մաքրեք կաթիլային դարակն ամեն շաբաթ:	Հեռացրեք կաթիլային դարակը (Նկ. 35) և ցայեք այն հոսող ջրով և սպասքի լվացման հեղուկով: Կաթիլային դարակը կարող եք լվանալ նաև սպասքի լվացման մեքենայի մեջ: Աղացած սուրճի տարայի (Նկ. A13) առջևի վահանակը հարմարեցված չէ սպասքի լվացման սարքում լվանալու համար:
LatteGo	Ամեն օգտագործումից հետո	Սկզբում մաքրեք LatteGo-ն, քանի դեռ այն ամրացված է սարքին՝ օգտագործելով «Կաթի արագ մաքրում» ծրագիրը (Տես գլուխ «LatteGo-ի արագ մաքրում»): Կամ հանեք այն սարքից և ողողեք ծորակի տակ կամ լվացեք այն սպասքի լվացման սարքում:
Եփման բլոկի յուղում	Ամեն 2 ամիսը մեկ	Ծանոթացեք յուղման աղյուսակին և յուղեք եփման բլոկը Philips յուղով (Տես գլուխ «Սրճեփի խմբի յուղում»):
Ջրի տարա	Շաբաթական	Ցայեք ջրի բաքը հոսող ջրով
Մեքենայի առջևի հատված	Շաբաթական	Մաքրեք չիղկող գործվածքով

Սրճեփի խմբի մաքրում

Սրճեփի խմբի պարբերական մաքրումն օգնում է կանխել սուրճի մնացորդների պատճառով ներքին խողովակների խցանումը: Սրճեփի համակարգը հանելու, տեղադրելու և մաքրելու վերաբերյալ օգտակար տեսանյութերի համար այցելեք www.home.id/support կայքը:

Սրճեփի խմբի մաքրում հոսող ջրի տակ

- 1 Հեռացրեք սրճեփի խումբը (Տես գլուխ «Սրճեփի խմբի հեռացում և տեղադրում»):
- 2 Մանրակրկիտ ցայեք սրճեփի խումբը ջրով: Մանրակրկիտ մաքրեք սրճեփի խմբի վերևի զտիչը (Նկ. 36):
- 3 Սպասեք, մինչև սրճեփի խումբը չորանա՝ նախքան այն կրկին մեքենայի մեջ տեղադրելը: Սրճեփի խումբը գործվածքով մի չորացրեք, որպեսզի դրա մեջ մանրաթելեր չկուտակվեն:

Սրճեփ խմբի մաքրում սուրճի յուղի հեռացման համար նախատեսված հաբերով

Օգտագործեք միայն Philips-ի սուրճի յուղագերծիչ հաբերը:

- 1 Հպեք «Մաքրել»  պատկերակը և օգտագործեք վերև և ներքև ուղղված սլաքները՝ «Եփման բլրկի մաքրում» կետն ընտրելու համար:
- 2 Հպեք OK պատկերակին՝ հաստատելու համար, ապա հետևեք էկրանի հրահանգներին:

Սրճեփ խմբի յուղում

Ձեր մեքենայի աշխատանքը բարելավելու համար առաջարկում ենք 2 ամիսը մեկ յուղել պատրաստման մասը՝ ապահովելու համար, որ շարժվող մասերը շարունակեն սահուն աշխատանքը:

- 1 Քսանյութը բարակ շերտով քսեք սրճեփ խմբի մխոցի վրա (մոխրագույն հատված) (Նկ. 37):
- 2 Քսանյութը բարակ շերտով տարածեք սրճեփի համակարգի ստորին հատվածում գտնվող լիսեռի շուրջ (դեղին հատված) (Նկ. 38):
- 3 Բարակ շերտով քսայուղ քսեք երկու կողմում գտնվող ճաղաշարքին (Նկ. 39):

LatteGo-ի մաքրում (կաթի տարա) (միայն որոշ տեսակների դեպքում)

LatteGo-ի արագ մաքրում

- 1 Համոզվեք, որ LatteGo-ն ճիշտ է միացված սարքին (Նկ. 9):
- 2 Ծորակի տակ տեղադրեք բաժակը:
- 3 Հպեք «Մաքրել»  պատկերակը և օգտագործեք վերև և ներքև ուղղված սլաքները՝ «Կաթի արագ մաքրում» կետն ընտրելու համար:
- 4 Հպեք OK պատկերակին՝ հաստատելու համար, այնուհետև հետևեք էկրանի հրահանգներին՝ հեռացնելու կաթը, որը կարող է մնացած լինել կաթի համակարգում:
 - Տաք ջրի փոքր շիթերը կարող են դուրս ցայտել կաթի համակարգից:
- 5 Պահեք LatteGo-ն և մնացած կաթը սառնարանում:

Մանրամասն մաքրեք LatteGo-ն

- 1 Մեքենայից հեռացրեք LatteGo-ն (Նկ. 40):
- 2 Թափեք կաթի մնացորդները:
- 3 Սեղմեք անջատման կոճակը և հեռացրեք կաթի կոնտեյները LatteGo-ի շրջանակից (Նկ. 41):
- 4 Լվացեք բոլոր մասերը սպասքի լվացման մեքենայում կամ ջրի ծորակի տակ՝ գոլ ջրով և սպասքի լվացման հեղուկով:

Կաթի դասական փրփրիչի մաքրում (միայն որոշ տեսակների դեպքում)

Կաթի դասական փրփրիչի արագ մաքրում

- 1 Համոզվեք, որ կաթի դասական փրփրիչը ճիշտ է միացված սարքին (Նկ. 12):
- 2 Ծորակի տակ տեղադրեք բաժակը:
- 3 Հպեք «Մաքրել»  պատկերակը և օգտագործեք վերև և ներքև ուղղված սլաքները՝ «Կաթի արագ մաքրում» կետն ընտրելու համար:
- 4 Հպեք OK պատկերակին՝ հաստատելու համար, այնուհետև հետևեք էկրանի հրահանգներին՝ հեռացնելու կաթը, որը կարող է մնացած լինել կաթի փրփրիչում:
 - Տաք ջրի փոքր շիթերը կարող են դուրս ցայտել կաթի համակարգից:
- 5 Մաքրեք կաթի փրփրիչը խոնավ գործվածքով:

Կաթի դասական փրփրիչի ամենօրյա մաքրում

- 1 Թույլ տվեք, որ կաթի փրփրիչը լիովին սառչի:
- 2 Կաթի փրփրիչը թեքեք դեպի ձախ և հանեք մետաղական մասն ու սիլիկոնե մասը (Նկ. 42):
- 3 Քանդեք երեք մասերը (Նկ. 43) և ողողեք դրանք մաքուր ջրով կամ լվացեք սպասքի լվացման սարքում:
- 4 Թույլ տվեք, որ կաթի փրփրիչի երեք մասերը չորանան օդի ազդեցության տակ, նորից հավաքեք մասերը և կցեք կաթի փրփրիչը սարքին:

AquaClean ջրի գտիչ

Ձեր մեքենան աջակցում է AquaClean ֆիլտրի օգտագործումը: Կարող եք AquaClean ջրի ֆիլտրը տեղադրել ջրի բաքի մեջ՝ սուրճի համը պահպանելու համար: Դա նաև կանխում է մեքենան նստվածքից հաճախակի մաքրելու անհրաժեշտությունը՝ մեքենայում կրային նստվածքների գոյացումը նվազեցնելու շնորհիվ: AquaClean ջրի գտիչ կարող եք ձեռք բերել Ձեր երկրում գործող մանրածախ առևտրի կետերից*, լիազորված սպասարկման կենտրոններից կամ առցանց՝ այցելելով <https://www.home-appliances.philips/parts-accessories> կայք:

i *Կախված երկրից՝ ապրանքը կարող է հասանելի լինել կամ ոչ:

AquaClean գտիչի կարգավիճակի ցուցում

Երբ AquaClean գտիչն ակտիվ է, էկրանին մշտապես ցուցադրվում է AquaClean գտիչի կարգավիճակը տոկոսներով:

- Եթե AquaClean գտիչի կարգավիճակը 10% կամ ավելի քիչ է, էկրանին 2 վայրկյանով ցուցադրվում է հաղորդագրություն ամեն անգամ, երբ միացնում եք սարքը: Այս հաղորդագրությունը խորհուրդ է տալիս, որ անհրաժեշտ է գնել նոր գտիչ:
- Եթե գտիչի կարգավիճակը 0% է, սարքը հիշեցնում է փոխել AquaClean գտիչն ամեն անգամ, երբ միացնում եք սարքը:

AquaClean ջրի գտիչի ակտիվացում (5 րոպե)

i Սարքն ավտոմատ կերպով չի հայտնաբերում, որ ջրի տարայի մեջ տեղադրված է գտիչ: Ուստի դուք պետք է «Մաքրում» ընտրացանկում ակտիվացնեք յուրաքանչյուր նոր տեղադրվող AquaClean ջրի գտիչը:

Երբ սարքը դադարեցնում է գտիչի ակտիվացման մասին հաղորդագրության ցուցադրումը, դուք նախկինի պես կարող եք ակտիվացնել AquaClean ջրի գտիչը, սակայն նախ պետք է սարքը մաքրեք նստվածքներից:

i Նախքան AquaClean ջրի գտիչն օգտագործելը, անհրաժեշտ է սարքն ամբողջությամբ մաքրել կրային նստվածքներից:

Նախքան AquaClean ջրի գտիչն օգտագործելը, այն անհրաժեշտ է նախապատրաստել՝ դնելով ջրի մեջ, ինչպես նկարագրված է ստորև: Դա չանելու դեպքում սարքի մեջ ջրի փոխարեն կարող է օդ ներթափանցել, ինչը կարող է առաջացնել բարձր աղմուկ և անհնարին դարձնել սարքի կողմից սուրճի պատրաստումը:

- 1 Հպեք «Մաքրել»  պատկերակը և օգտագործեք վերև և ներքև ուղղված սլաքները՝ «AquaClean» կետն ընտրելու համար:
- 2 Հպեք OK պատկերակը՝ հաստատելու համար:
- 3 Երբ հայտնվի ակտիվացման էկրանը, նորից սեղմեք OK պատկերակը: Հետևեք էկրանին ցուցադրվող հրահանգներին:

- 4 Թափահարեք գտիչը մոտ 5 վայրկյան (Լկ. 44):
- 5 Ձտիչը գլխիվայր դիրքով ընկղմեք սառը ջրով սափորի մեջ և թափահարեք/սեղմեք այն (Լկ. 45):
- 6 Ձտիչը հորիզոնական դիրքով տեղադրեք ջրի տարայի գտիչի միակցիչի մեջ: Սեղմեք այն ներքև՝ մինչև ամենացածր հնարավոր կետին հասնելը (Լկ. 46):
- 7 Ջրի տարան լցրեք թարմ ջրով և նորից տեղադրեք սարքի մեջ:
- 8 Ամրացված լինելու դեպքում հեռացրեք LatteGo-ն (միայն որոշ տեսակների դեպքում):
- 9 Տաք ջրի ծորակի/կաթի փրփրիչի տակ տեղադրեք գավաթ:
- 10 Սեղմեք մեկնարկի/կանգի ► կոճակը՝ ակտիվացման գործընթացը սկսելու համար:
- 11 Տաք ջրի ծորակից/կաթի փրփրիչից կհոսի տաք ջուր մոտ 1 րոպեի ընթացքում:
- 12 Ձտիչն այժմ հաջողությամբ ակտիվացված է:

AquaClean ջրի գտիչի փոխարինում (5 րոպե)

Ձտիչի միջով 95 լիտր ջուր հոսելուց հետո այն կդադարի աշխատել: AquaClean կարգավիճակի ցուցիչը իջնում է մինչև 0%՝ հիշեցնելով, որ պետք է փոխել գտիչը: Քանի դեռ էկրանին ցուցադրված է AquaClean կարգավիճակի ցուցիչը, դուք կարող եք փոխարինել գտիչը՝ առանց նախապես աղային նստվածքների մաքրման անհրաժեշտության: Եթե ժամանակին չփոխեք AquaClean ջրի գտիչը, որոշ ժամանակ անց AquaClean ցուցիչը կհանգչի: Այդ դեպքում դուք դեռ կարող եք փոխարինել գտիչը, բայց նախ պետք է մաքրել սարքը:

Երբ AquaClean գտիչի կարգավիճակի ցուցիչը իջնում է 0%-ի կամ, երբ սարքը հիշեցնում է փոխել AquaClean գտիչը.

- 1 հեռացրեք AquaClean ջրի հին գտիչը:
- 2 տեղադրեք նոր գտիչ և ակտիվացրեք այն՝ ինչպես նկարագրված է «AquaClean ջրի գտիչի ակտիվացում (5 րոպե)» բաժնում:

i AquaClean ջրի գտիչը փոխեք առնվազն 3 ամիսը մեկ, նույնիսկ եթե սարքը ձեզ չի հուշում նման անհրաժեշտության մասին:

Աղային նստվածքների մաքրման գործընթացը (30 րոպե)

Մեքենան մաքրելու և կրային նստվածքը հեռացնելու համար խորհուրդ ենք տալիս օգտվել Philips ապրանքանիշի մաքրման միջոցներից, եթե դրանք հասանելի են Ձեր երկրում: Ոչ մի դեպքում չի թույլատրվում օգտագործել ծծմբաթթվի, քլորաջրածնական թթվի, սուլֆամինային թթվի կամ քացախաթթվի հիմքով մաքրող նյութեր, քանի որ դրանք կարող են վնասել ձեր մեքենայի ջրի խողովակները և պատշաճ կերպով չլուծել կրային նստվածքները: Նստվածքներից մաքրման ընթացակարգը չկատարելու դեպքում երաշխիքը նույնպես չեղյալ կհամարվի: Դուք կարող եք գնել Philips-ի նստվածքի հեռացման լուծույթը առցանց խանութում՝ <https://www.home-appliances.philips/parts-accessories>:

Երբ սարքն աղային նստվածքներից մաքրման կարիք ունի, էկրանին հայտնվում է հաղորդագրություն:

- 1 Հպեք մաքրել  պատկերակին օգտվողի միջերեսում և ընտրեք «Աղային նստվածքների մաքրում» ընտրացանկը:
- 2 Հետևեք էկրանին ցուցադրվող հրահանգներին:
- 3 Եթե կցված է, հեռացրեք LatteGo-ն կամ կաթի փրփրիչը:
- 4 Հեռացրեք կաթիլների սկուտեղը, աղացած սուրճի տարան, դատարկեք դրանք և նորից տեղադրեք սարքի մեջ:
- 5 Հեռացրեք ջրի բաքը և դատարկեք այն: Ապա հեռացրեք AquaClean ջրի գտիչը:
- 6 Philips-ի նստվածքի հեռացման միջոցի ամբողջ շիշը լցրեք ջրի բաքի մեջ, ապա բաքը լցրեք ջրով մինչև Calc / Clean նշանը (Լկ. 47): Ապա այն կրկին դրեք մեքենայի մեջ:

- 7 Սուրճի արտամղման ծորակի և ջրի ծորակի տակ դրեք մեծ տարա (1,5 լ):
- 8 Սեղմեք մեկնարկի/կանգի ► կոճակը՝ աղային նստվածքների մաքրման գործընթացը սկսելու համար: Աղային նստվածքների մաքրման գործընթացը տևում է մոտավորապես 30 րոպե և բաղկացած է աղային նստվածքների մաքրման և ողողման ցիկլերից:
- 9 Սպասեք մինչև սարքը դադարի ջրի արտամղումը: Ջրի տարան նորից լցրեք, երբ էլրանին հայտնվի հաղորդագրություն: Աղային նստվածքների մաքրման գործընթացն ավարտվում է, երբ սարքը դադարում է ջուր արտամղել:
- 10 Տեղադրեք և ակտիվացրեք նոր AquaClean ջրի գտիչը ջրի տարայում:
 - Երբ աղային նստվածքների մաքրման գործընթացն ավարտվի, սարքը կհիշեցնի ձեզ, որ անհրաժեշտ է տեղադրել նոր AquaClean գտիչ (Տես գլուխ «AquaClean ջրի գտիչի փոխարինում (5 րոպե)»):

! Խորհուրդ. AquaClean գտիչի օգտագործումն օգնում է նվազեցնել նստվածքներից մաքրման ընթացակարգի կատարման հաճախականությունը:

Ինչ անել նստվածքներից մաքրման գործընթացի ընդհատման դեպքում

Նստվածքներից մաքրման ընթացակարգից կարող եք դուրս գալ՝ սեղմելով կառավարման վահանակի միացման/անջատման կոճակը: Եթե աղային նստվածքների մաքրման գործընթացն ընդհատվի նախքան դրա ավարտը, կատարեք հետևյալ գործողությունները.

- 1 Դատարկեք և մանրակրկիտ ողողեք ջրով ջրի տարան:
- 2 Լցրեք ջրի բաքը խմելու ջրով՝ մինչև Calc / Clean մակարդակը, ապա կրկին միացրեք մեքենան:
- 3 Նախքան որևէ ըմպելիք պատրաստելը կատարեք ձեռքով պարզաջրման ցիկլը: Ձեռքով ողողման ցիկլը կատարելու համար նախ ջրի տարայի մեջ կիսով չափ տաք ջուր լցրեք՝ մի քանի անգամ ընտրելով տաք ջրի գործառնայթը, ապա եփեք 2 գավաթ սուրճը նախապես աղալով՝ առանց աղացած սուրճ ավելացնելու:

i Եթե նստվածքներից մաքրման ընթացակարգը չի ավարտվել, անհրաժեշտ է այն հնարավորինս արագ կատարել կրկին:

Պահեստամասերի պատվիրում

Մեքենան մաքրելու և կրային նստվածքը հեռացնելու համար խորհուրդ ենք տալիս օգտվել Philips ապրանքանիշի մաքրող միջոցներից, ինչպիսիք են՝ կրային նստվածքի հեռացման լուծույթը, AquaClean ջրի գտիչը և սուրճի յուղը հեռացնող հաբերը, եթե դրանք հասանելի են Ձեր երկրում: Այս ապրանքները կարող եք ձեռք բերել Ձեր երկրում գործող մանրածախ առևտրի կետերից, լիազորված սպասարկման կենտրոններից կամ առցանց՝ այցելելով <https://www.home-appliances.philips/parts-accessories> կայք: Պահեստամասերի ամբողջական ցանկը առցանց գտնելու համար մուտքագրեք ձեր մեքենայի մոդելի համարը: Մոդելի համարը կարող եք գտնել սպասարկման դռնակի ներսի կողմում:

i Brita-գտիչները համատեղելի չեն այս սարքի հետ:

Անսարքությունների շտկում

Այս բաժնում ներկայացված են սարքի հետ առավել հաճախ պատահող խնդիրները: Օգտակար տեսանյութերը և հաճախ տրվող հարցերի ամբողջական ցանկը հասանելի են www.home.id/support կայքում: Եթե չեք կարողանում ինքնուրույն լուծել խնդիրը, դիմեք ձեր երկրում գործող Հաճախորդների աջակցման կենտրոն: Կոնտակտային տվյալները կարող եք գտնել երաշխիքի թերթիկում:

Զգուշացման պատկերակներ

Զգուշացման պատկերակ



- Եկրանի վրա հայտնվում է «ջրի բաքը դատարկ է» պատկերակը:
- Ջրի տարան գրեթե դատարկ է: Ջրի տարան լցրեք թարմ ջրով նշագծի առավելագույն մակարդակի չափով:
 - Ջրի տարան տեղում չէ: Տեղադրեք ջրի տարան:



- Եկրանի վրա հայտնվում է «ավելացրեք հատիկներ» պատկերակը:
- Լցրեք հատիկների տարան սուրճի հատիկներով:



- Եկրանի վրա հայտնվում է «դատարկեք սուրճի մրուրի տարան» պատկերակը:
- Սուրճի մրուրի տարան լիքն է: Հանեք և դատարկեք սուրճի մրուրի տարան, երբ սարքը միացված է: Սպասեք 5 վայրկյան նախքան այն նորից հետ տեղադրելը:



- Եկրանի վրա հայտնվում է «տեղադրեք եփման բլոկը» պատկերակը:
- Եփման բլոկը տեղում չէ կամ ձիշտ չէ տեղադրված: Հանեք եփման բլոկը և համոզվեք, որ այն իր տեղում է ամրացված: Տես «Եփման բլոկի հեռացումը և տեղադրումը» բաժինը՝ մանրամասն ցուցումներ ստանալու համար:

Սխալի կոդեր

Ստորև կարող եք գտնել սխալների կոդերի ցանկը, որոնց ցույց են տալիս այն խնդիրները, որոնք դուք կարող եք լուծել ինքնուրույն: Տեսաօրհանգները հասանելի են www.home.id/support կայքում: Սխալի այլ կոդեր նկատելու դեպքում խնդրում ենք դիմել Philips-ի՝ ձեր երկրում գործող Հաճախորդների աջակցման կենտրոն: Կոնտակտային տվյալները կարող եք գտնել երաշխիքի թերթիկում:

Սխալի կոդ	Խնդիր	Հնարավոր լուծում
01	Սուրճի ձագարը խցանված է:	Անջատեք մեքենան և հանեք խրոցակը էլեկտրասնուցման վարդակից: Հեռացրեք սրճեփի խումբը: Ապա բացեք աղացած սուրճի բաժանմունքի կափարիչը և մտցրեք այնտեղ գդալի պոչը: Շարժեք գդալի պոչը վերև ու ներքև՝ մինչև խցանում առաջացնող աղացած սուրճն ընկնի ցած: Այցելեք www.home.id/support մանրամասն ցուցումներ պարունակող տեսանյութը դիտելու համար:
03	Սրճեփի խումբն աղտոտված է կամ լավ չէ յուղած:	Անջատեք մեքենան: Ցայեք սրճեփի խումբը խմելու ջրով, սպասեք, մինչև այն չորանա, ապա յուղեք: Կարդացեք «Սրճեփի հավաքածուի մաքրում» բաժինը կամ այցելեք www.home.id/support մանրամասն ցուցումներ պարունակող տեսանյութը դիտելու համար: Ապա նորից միացրեք մեքենան:
04	Պատրաստման մասը ձիշտ դիրքով չէ տեղադրված:	Անջատեք մեքենան: Հանեք պատրաստման մասը և նորից տեղադրեք այն: Սրճեփի խումբը կրկին տեղադրելուց առաջ համոզվեք, որ այն ձիշտ է դիրքավորված: Կարդացեք «Սրճեփի համակարգի շահագործման եղանակը» բաժինը կամ այցելեք www.home.id/support մանրամասն ցուցումներ պարունակող տեսանյութը դիտելու համար: Ապա նորից միացրեք մեքենան:

Սխալի կոդ	Խնդիր	Հնարավոր լուծում
05	Ջրի վազքուղում օդ կա:	Վերագործարկեք մեքենան՝ անջատել ու կրկին միացնելով: Եթե դա աշխատի, մեքենայի ծորակից 2-3 գավաթ տաք ջուր լցրեք: Մաքրեք մեքենան նստվածքներից, եթե դա երկար ժամանակ չեք արել:
05	AquaClean ջրի գոհիչը տեղադրելուց առաջ ճիշտ չէ նախապատրաստվել, կամ այն խցանված է:	Հեռացրեք AquaClean գոհիչը և փորձեք նորից սուրճ պատրաստել: Եթե դա ձեզ հաջողվի, ապա ստուգեք՝ արդյոք AquaClean գոհիչը ճիշտ է նախապատրաստվել՝ այն մեքենայի մեջ կրկին տեղադրելուց առաջ: AquaClean գոհիչը կրկին տեղադրեք ջրի բաքի մեջ: Եթե կրկին չաշխատի, հնարավոր է, որ գոհիչը խցանվել և պետք է փոխվի:
11	Սարքը պետք է հարմարվի սենյակային ջերմաստիճանին	Սպասեք մի փոքր՝ մինչև սարքը հարմարվի փոխադրման/արտաքին ջերմաստիճանից սենյակային ջերմաստիճանին: Անջատեք մեքենան 30 րոպեով, ապա նորից միացրեք: Եթե չաշխատի, դիմեք ձեր երկրում գործող Հաճախորդների աջակցման կենտրոն: Կոնտակտային տվյալները կարող եք գտնել երաշխիքի թերթիկում:
14	Սարքը չափից ավելի է տաքանում:	Անջատեք սարքը, ապա նորից միացրեք 30 րոպեից:
19	Սարքը լավ չէ միացված պատի վարդակին:	Համոզվեք, որ հոսանքի լարի փոքր խրոցակը պատշաճ կերպով միացված է սարքի հետևի մասի վարդակին:

Անսարքությունների շտկման աղյուսակ

Այս բաժնում ներկայացված են սարքի հետ առավել հաճախ պատահող խնդիրները: Աջակցության տեսանյութերը և հաճախ տրվող հարցերի ամբողջական ցանկը հասանելի են www.home.id/support կայքում: Եթե չեք կարողանում ինքնուրույն լուծել խնդիրը, դիմեք ձեր երկրում գործող Հաճախորդների աջակցման կենտրոն: Կոնտակտային տվյալները կարող եք գտնել երաշխիքի թերթիկում:

Խնդիր	Պատճառ	Լուծում
Իմ նոր սրճեմի մեքենայի մեջ սուրճի մնացորդներ կան:	Մեքենան փորձարկվել է սուրճով:	Փորձարկելուց հետո մեքենան ամբողջությամբ մաքրվել է, սակայն հնարավոր է, որ դրանում մնացած լինի սուրճի նստվածք: Մեքենան ամբողջովին նոր է:
Կաթիլային դարակը արագ է լցվում / կաթիլային դարակում միշտ ջուր կա:	Դա նորմալ է: Մեքենան ջուրն օգտագործում է ներքին շղթան և սրճեմի խումբը մաքրելու համար: Ջրի մի մասը ներքին համակարգի միջով հոսում է ուղիղ կաթիլային դարակի մեջ:	Դատարկեք կաթիլային դարակն ամեն օր, կամ երբ «Կաթիլային դարակը լիքն է» կարմիր ցուցիչը դուրս ցատկի կաթիլային դարակի կափարիչի միջով: Խորհուրդ. ծորակի տակ դրեք բաժակ՝ դրանից դուրս մղվող ջուրը հավաքելու համար:
«Դատարկեք սուրճի նստվածքի կոնտեյները» պատկերակը մնում է վառված:	Դուք սուրճի նստվածքի տարան դատարկել եք, երբ սարքն անջատած է եղել, կամ այն շատ արագ հետ եք դրել:	Միշտ դատարկեք սուրճի մրուրի տարան, երբ սարքը միացված է: Հեռացրեք սուրճի նստվածքի կոնտեյները, սպասեք առնվազն 5 վրկ, ապա նորից տեղադրեք այն:

Խնդիր	Պատճառ	Լուծում
Մեքենան առաջարկում է դատարկել սուրճի նստվածքի կոնտեյները, չնայած, որ այն դեռ ցված չէ:	Սուրճի նստվածքի կոնտեյները վերջին անգամ դատարկելուց հետո մեքենան չի գրոյացրել հաշվիչը:	Միշտ սպասեք մոտ 5 վայրկյան՝ նախքան սուրճի մրուրի տարան հետ դնելը: Այդ դեպքում սուրճի մրուրի տարայի հաշվիչը կգրոյացվի, և սուրճի պարկուճների հաշվարկը ձիշտ կկատարվի:
		Միշտ դատարկեք սուրճի մրուրի տարան, երբ սարքը միացված է: Եթե սուրճի նստվածքի կոնտեյները դատարկեք, երբ մեքենան անջատված է, սուրճի նստվածքի հաշվիչը չի գրոյանա:
Սուրճի մրուրի տարան արդեն լիքն է, սակայն «դատարկեք սուրճի մրուրի տարա» պատկերակը էկրանին չի հայտնվել:	Դուք հեռացրել եք կաթիլների սկուտեղը, սակայն մրուրի տարան չեք դատարկել:	Կաթիլների սկուտեղը հեռացնելիս դատարկեք նաև սուրճի մրուրի տարան, նույնիսկ եթե այն պարունակում է սուրճի ընդամենը մի քանի պարկուճ: Արդյունքում սուրճի տափօղակների հաշվիչը կգրոյացվի, և դրանց հաշվարկը ձիշտ կկատարվի:
Չի հաջողվում հեռացնել սրճեփ խումբը:	Սրճեփ խումբը ձիշտ դիրքում չէ:	Վերակայեք մեքենան հետևյալ եղանակով. փակեք սպասարկման դռնակը և տեղադրեք ջրի բաքը: Անջատեք, ապա նորից միացրեք սարքը և սպասեք, մինչև ըմպելիքների պատկերակների լույսերը վառվեն: Նորից փորձեք հեռացնել եփման բլոկը: Տես «Եփման բլոկի հեռացումը և տեղադրումը» բաժինը՝ մանրամասն ցուցումներ ստանալու համար:
Չի հաջողվում տեղադրել սրճեփ խումբը:	Սրճեփ խումբը ձիշտ դիրքում չէ:	Վերակայեք մեքենան հետևյալ եղանակով. փակեք սպասարկման դռնակը և տեղադրեք ջրի բաքը: Մի կողմ դրեք սրճեփ խումբը: Անջատեք մեքենան և հանեք խրոցակը էլեկտրասնուցման վարդակից: Սպասեք 30 վայրկյան, մտցրեք խրոցակը էլեկտրասնուցման վարդակի մեջ և միացրեք սարքը ու սպասեք, մինչև ըմպելիքների պատկերակների լույսերը վառվեն: Ապա ձիշտ դիրքով տեղադրեք եփման բլոկը և նորից տեղադրեք այն սարքի մեջ: Տես «Եփման բլոկի հեռացումը և տեղադրումը» բաժինը՝ մանրամասն ցուցումներ ստանալու համար:

Խնդիր	Պատճառ	Լուծում
Սուրճը ջրիկ է:	Սրճեփի խումբն աղտոտված է կամ յուղման կարիք ունի:	Հեռացրեք սրճեփի խումբը (Տես գլուխ «Սրճեփի խմբի հեռացում մեքենայից»), ցայեք այն հոսող ջրի տակ և սպասեք, մինչև չորանա: Ապա յուղեք շարժվող մասերը (Տես գլուխ «Սրճեփի խմբի յուղում»):
	Մեքենան իրականացնում է ինքնակարգավորման ընթացակարգը: Այդ ընթացակարգը ավտոմատ կերպով գործարկվում է մեքենան առաջին անգամ օգտագործելու, սուրճի հատիկների տեսակը փոխելու դեպքում, ինչպես նաև երկարատև դադարից հետո:	Նախ եփեք 5 բաժակ սուրճ՝ թույլ տալով մեքենային ավարտել ինքնակարգավորման ընթացակարգը:
	Աղացվածքի համար սահմանվել է չափազանց կոպիտ կարգավորում:	Աղացվածքի համար սահմանեք ավելի նուրբ (ցածր) կարգավորում: Պատրաստեք 2-3 ըմպելիք՝ տարբերությունն ամբողջությամբ զգալու համար:
Սուրճը բավարար տաք չէ:	Ջերմաստիճանի կարգավորումը չափազանց ցածր է:	Ջերմաստիճանի համար սահմանեք առավելագույն արժեքը: Ջերմաստիճանը կարգավորելու համար սեղմեք «Կարգավորումներ»  պատկերակը:
	Սառը բաժակը նվազեցնում է ըմպելիքի ջերմաստիճանը:	Նախապես տաքացրեք բաժակը՝ այն տաք ջրով ողողելով:
	Կաթ ավելացնելու դեպքում ըմպելիքի ջերմաստիճանը նվազում է:	Կաթի ավելացումը, դրա ջերմաստիճանից անկախ, նվազեցնում է ըմպելիքի ջերմաստիճանը: Նախապես տաքացրեք բաժակը՝ այն տաք ջրով ողողելու միջոցով:
Մեքենայից սուրճ չի արտահոսում կամ դանդաղ է արտահոսում:	AquaClean ջրի գտիչը տեղադրման համար ճիշտ չէ նախապատրաստվել:	Հեռացրեք AquaClean գտիչը և փորձեք սարքից տաք ջուր լցնել: Եթե խնդիրներ չառաջանան, ապա AquaClean գտիչը ճիշտ չէ տեղադրվել: Կրկին տեղադրեք և ակտիվացրեք AquaClean գտիչը, ապա կատարեք «AquaClean ջրի գտիչ» բաժնում նկարագրված բոլոր գործողությունները:
		Եթե սարքը երկար ժամանակ չի օգտագործվել, AquaClean ջրի գտիչն անհրաժեշտ է կրկին նախապատրաստել օգտագործման համար և սարքից 2-3 բաժակ տաք ջուր լցնել:

Խնդիր	Պատճառ	Լուծում
	AquaClean ջրի զտիչը խցանված է:	Փոխարինեք AquaClean ջրի զտիչը 3 ամիսը մեկ: 3 ամսից ավել զտիչը չփոխարինելու դեպքում այն կարող է խցանվել:
	Աղացվածքի համար սահմանվել է չափազանց նուրբ կարգավորում:	Աղացվածքի համար սահմանեք ավելի կոպիտ (բարձր) կարգավորում: Նկատի ունեցեք, որ դա կարող է ազդել սուրճի համի վրա:
	Սրճեփի խումբն աղտոտված է:	Հեռացրեք սրճեփի խումբը և ցայեք այն հոսող ջրով (Տես գլուխ «Սրճեփի խմբի մաքրում հոսող ջրի տակ»):
	Սուրճի արտամղման ծորակն աղտոտված է:	Մաքրեք սուրճի արտամղման ծորակը և դրա անցքերը հատուկ խոզանակի կամ ասեղի օգնությամբ:
	Աղացած սուրճի բաժանմունքը խցանված է	Մնջատեք մեքենան և հեռացրեք սրճեփի խումբը: Բացեք աղացած սուրճի բաժանմունքի կափարիչը և մտցրեք այնտեղ գդալի պոչը: Վեր ու վար արեք կոթը մինչև խցանված աղացած սուրճը թափվի (Նկ. 33):
	Մեքենայի շղթան խցանված է կրային նստվածքներով:	Կատարեք մեքենայի նստվածքների մաքրում: Կատարեք նստվածքի հեռացում ամեն անգամ, երբ մեքենան ձեզ հուշում է դրա անհրաժեշտության մասին:
Կաթը չի փրփրում:	LatteGo-ով սարքեր. LatteGo-ն սխալ է հավաքված:	Համոզվեք, որ կաթի տարան պատշաճ կերպով հավաքված է LatteGo-ի շրջանակին («սեղմեք»):
	LatteGo-ով մեքենաներ. կաթի կոնտեյները և/կամ LatteGo-ի շրջանակը աղտոտված են:	Քանդեք LatteGo-ն և ողողեք երկու մասերը ծորակի ջրով կամ լվացեք դրանք սպասքի լվացման սարքում:
	Կաթի դասական փրփրիչով սարքեր. կաթի փրփրիչը սխալ է հավաքված:	Համոզվեք, որ կաթի դասական փրփրիչը ճիշտ է հավաքված (Տես գլուխ «Կաթի դասական փրփրիչի հավաքում (միայն որոշ տեսակների դեպքում)»):
	Կաթի օգտագործվող տեսակը նախատեսված չէ փրփեցման համար:	Կաթի տարբեր տեսակներ ապահովում են փրփուրի տարբեր քանակ և որակ: Մենք կատարել ենք փորձարկումներ կաթի հետևյալ տեսակներով, որոնք ապահովել են կաթի փրփուրի լավ արտադրություն. միջին յուղայնությամբ կովի կաթ, անարատ կովի կաթ և լակտոզա չպարունակող կովի կաթ:

Խնդիր	Պատճառ	Լուծում
LatteGo կաթի կոնտեյնների ներքևից կաթ է հոսում:	Շրջանակը և կաթի կոնտեյները ճիշտ չեն մոնտաժված:	Նախ կաթի կոնտեյնների վերևի հատվածը դրեք շրջանակի վերևի մասում գտնվող կեռիկի տակ: Ապա սեղմեք իր տեղը կաթի տարայի ներքևի մասը: Դուք կլսեք կտտոց, երբ այն հայտնվի իր տեղում:
	Կաթի տարան և/կամ LatteGo-ի շրջանակը կեղտոտ են:	Քանդեք LatteGo-ն և ողողեք երկու մասերը ծորակի ջրով կամ լվացեք դրանք սպասքի լվացման սարքում:
Սարքից, կարծես թե, հեղուկ է արտահոսում:	Սարքը ջրով ողողում է ներքին վազքուղին և եփման բլովը: Այդ ջուրը ներքին համակարգի միջով հոսում է ուղիղ կաթիլային դարակի մեջ: Դա նորմալ է:	Դատարկեք կաթիլային դարակն ամեն օր, կամ երբ «Կաթիլային դարակը լիքն է» կարմիր ցուցիչը դուրս ցատկի կաթիլային դարակի կափարիչի միջով: Խորհուրդ. Ծորակի տակ դրեք բաժակ՝ դուրս մղվող ջուրը հավաքելու և կաթիլային դարակում ջրի ծավալը նվազեցնելու համար:
	Կաթիլային դարակը լիքն է, և ջուրը դրանից դուրս է հոսում՝ ստեղծելով մեքենայից ջրի արտահոսքի տպավորություն:	Դատարկեք կաթիլային դարակն ամեն օր, կամ երբ «Կաթիլային դարակը լիքն է» կարմիր ցուցիչը դուրս ցատկի կաթիլային դարակի կափարիչի միջով:
	Ջրի բաքը սարքի մեջ մինչև վերջ մտցված չէ, ինչի պատճառով դրանից ջուր է արտահոսում և մեքենայի մեջ օդ է ներթափանցում:	Համոզվեք, որ ջրի տարան ճիշտ դիրքով է տեղադրված: հեռացրեք այն և տեղադրեք կրկին՝ հրելով հնարավորինս խորը:
	Սրճեփ խումբն աղտոտված կամ խցանված է:	Ցայեք սրճեփ խումբը:
	Մեքենան դրված է ոչ հորիզոնական մակերևույթի վրա:	Մեքենան դրեք հորիզոնական մակերևույթի վրա, որպեսզի կաթիլային դարակից ջուր չարտահոսի և «Կաթիլային դարակը լիքն է» ցուցիչը ճիշտ աշխատի:
Ես չեմ կարողանում ակտիվացնել AquaClean ջրի գտիչը, իսկ մեքենան պահանջում է կատարել նստվածքի մաքրում:	AquaClean հիշեցումը էկրանին ցուցադրելուց հետո գտիչը ժամանակին չի տեղադրվել կամ փոխարինվել: Դա նշանակում է, որ ձեր սարքն այլևս կրային նստվածքներից ամբողջությամբ զերծ չէ:	Նախ սարքը մաքրեք նստվածքներից, ապա տեղադրեք AquaClean ջրի գտիչը:
Ջրի նոր գտիչը հնարավոր չէ տեղադրել իր տեղում:	Հտիչը, որը փորձում եք տեղադրել, Philips AquaClean ջրի գտիչ չէ:	Սարքում հնարավոր է տեղադրել միայն Philips AquaClean ջրի գտիչ:
	AquaClean ջրի գտիչի ռետինե օղակը տեղաշարժվել է:	AquaClean ջրի գտիչի ռետինե օղակը վերադարձրեք իր տեղը:

Խնդիր	Պատճառ	Լուծում
Մեքենայից բարձր աղմուկ է լսվում:	Դա նորմալ է, քանի որ մեքենան աշխատանքի ընթացքում ձայներ է արձակում:	Եթե մեքենայի կողմից արձակվող ձայների բնույթը փոխվի, մաքրեք սրժեփի խումբը և յուղեք այն (Տես գլուխ «Սրժեփի խմբի յուղում»):
	AquaClean ջրի գոխչը ձիշտ չէ նախապատրաստվել, ինչի պատճառով մեքենայի մեջ օդ է ներթափանցում:	Հեռացրեք AquaClean ջրի գոխչը ջրի բաքից և ձիշտ նախապատրաստեք այն շահագործման համար՝ նախքան կրկին տեղադրելը: Տես «AquaClean ջրի գոխչ» բաժինը՝ մանրամասն ցուցումներ ստանալու համար:
	Ջրի բաքը սարքի մեջ մինչև վերջ մտցված չէ, ինչի պատճառով մեքենայի մեջ օդ է ներթափանցում:	Համոզվեք, որ ջրի բաքը ձիշտ դիրքով է տեղադրված: հեռացրեք այն և տեղադրեք կրկին՝ հրելով հնարավորինս խորը:

Տեխնիկական բնութագրեր

Արտադրողն իրավունք է վերապահում բարելավել սարքի տեխնիկական բնութագրերը: Նախապես սահմանված բոլոր քանակները մոտավոր են:

Նկարագրություն	Արժեք
Չափ (լ x բ x խ)	246 x 377 x 434 mm
Քաշ	7-7.5 կգ
Հոսանքի լարի երկարություն	800-1200 mm
Ջրի բաք	1,8 լիտր
Սուրժի հատիկների տուփի տարողություն	275 գ
Աղացած սուրժի տարայի տարողություն	12 տափօղակ
LatteGo-ի (կաթի տարա) տարողություն	250 մլ
Ծորակի կարգավորելի բարձրություն	88-145 mm
Մնվանական լարում - անվանական հզորություն - էլեկտրամատչելիության արժեք	Տես տվյալների պիտակը սպասարկման դռնակի ներսի կողմում (Նկ. A9)

Ավտոմատ սրժի մեքենա էսպրեսոյի համար

Արտադրող: «ԴԱՊ Բ.Վ.», Տուսսենդիեպեն 4 ա, 9206ԱԴ, Դրահտեն, Լիդեռլանդներ

Ներկրող: Լրացուցիչ տեղեկությունների համար տես հավելվածը.

EP4341, EP4343, EP4346, EP4349, EP5441, EP5443, EP5444, EP5447՝ 230 V; 50 Hz; 1500 W կամ 220-240 V; 50 Hz; 1500 W

Սարք 1 դասի

Կենցաղային կարիքների համար

Արտադրված է Ռումինիայ-ում կամ Հինաստան-ում, սարքի կամ փաթեթավորման վրա ստուգեք արտադրողի երկիրը

194 Հայերեն

Պահպանման, շահագործման կանոններ

Ջերմաստիճան 0 °C - +50 °C

Հարաբերական խոնավություն 20 % - 95 %

Մթնոլորտային ճնշում 85 - 109 kPa



Ոչ պլաստիկ փաթեթավորման նյութերը բաղկացած են թղթից կամ ստվարաթղթից:



Պլաստիկ փաթեթավորման նյութերը բաղկացած են LDPE-ից, եթե այլ պիտակավորված չէ:

სარჩევი

აპარატის მიმოხილვა (სურ. ა)	195
მართვის პანელი	196
შესავალი	196
პირველად გამოყენებამდე	197
მოსადუღებელი სასმელები	198
სასმელების პერსონალიზაცია	201
აპარატის პარამეტრების დარეგულირება	202
მოდულების კომპლექტის ამოღება და ჩადება	203
გასუფთავება და მოვლა	204
AquaClean წყლის ფილტრი	207
ნადების მოცილების პროცედურა (30 წთ.)	209
აქსესუარების შეკვეთა	210
დიაგნოსტიკა	210
ტექნიკური მახასიათებლები	217

აპარატის მიმოხილვა (სურ. ა)

A1 მართვის პანელი	A10 მონაცემთა ეტიკეტი სერიული ნომრით
A2 ჭიქის დამჭერი	A11 წყლის ავზი
A3 წინასწარ დაფქვილი ყავის განყოფილება	A12 ცხელი წყლის ტუჩი
A4 მარცვლების ჩამოსაყრელი ძაბრის თავსახური	A13 ყავის მარცვლის კონტეინერი
A5 ყავის რეგულირებადი ტუჩი	A14 ყავის მარცვლების კონტეინერის წინა პანელი
A6 საფქვავე პარამეტრის ლილაკი	A15 საწვეთურის ლანგრის საფარი
A7 ყავის მარცვლების ჩასაყრელი ძაბრი	A16 საწვეთურის ლანგარი
A8 მოდულების კომპლექტი	A17 მაჩვენებელი „საწვეთურის ლანგარი სავსეა“
A9 მოქმედი კარი	

აქსესუარები

A18 AquaClean წყლის ფილტრი	A21 რძის კლასიკური ქაფნარმომქმნელი (მხოლოდ კონკრეტული სახეობისთვის)
A19 საზომი კოვზი	A22 LatteGo (რძის კონტეინერი) (მხოლოდ კონკრეტული სახეობისთვის)
A20 წყლის სიხისტის განმსაზღვრელი ტესტ ჩხირი	

მართვის პანელი

არსებობს ამ ესპრესოს აპარატის მრავალი სახეობა, განსხვავებული მართვის პანელით. თითოეულ სახეობას აქვს საკუთარი სერიული ნომერი. სერიული ნომერი შეგიძლიათ იხილოთ მონაცემების ეტიკეტზე მოქმედი კარის შიგნით (სურ. A9). სერიული ნომრის საპოვნელად, ასევე, შეგიძლიათ შეეხოთ პარამეტრების  ხატულას და აირჩიოთ „დახმარება“.

სურათებზე C და D წარმოდგენილია ყველა ღილაკის და ხატულას მიმოხილვა. ქვემოთ თქვენ იხილავთ აღწერილობას.

ზემოთ და ქვემოთ მიმართული ისრები ეკრანის დასათვალიერებლად და დააჭირეთ OK ხატულას თქვენი არჩევნების ასარჩევად ან დასადასტურებლად.

ყველა სახეობა (სურ. C/D/E)

C1/D1/E1 ერთი შეხების სასმლის ხატულები

C3. ნავიგაციის ხატულები (ზემოთ, ქვემოთ, უკან, კარგი)

C6. გასუფთავების მენიუ 

C2. დაწყება/შეჩერების  ღილაკი

C4. ეკრანი

C7. პერსონალური პროფილები 

D2/E2 მენიუ დამატებითი სასმელებით

C5. აპარატის პარამეტრები 

C8. ჩართვა/გამორთვის ღილაკი

მხოლოდ EP4327, EP4324, EP4321 (სურ. C)

C1 ერთი შეხების სასმლის ხატულები: Espresso (ესპრესო), Coffee (ყავა), Americano (ამერიკანო), Caffè Crema (კაფე კრემა), Ristretto (რისტრეტო), Hot Water (ცხელი წყალი) და Steam (მრთქლი)

მხოლოდ EP4349, EP4346, EP4343, EP4341 (სურ. D)

D1 ერთი შეხების სასმლის ხატულები: Espresso (ესპრესო), Coffee (ყავა), Americano (ამერიკანო), Cappuccino (კაპუჩინო), Latte Macchiato (ლატე მაკიატო), Café au lait (რძიანი ყავა)

მხოლოდ EP5447, EP5444, EP5443, EP5441 (სურ. E)

E1 ერთი შეხების სასმლის ხატულები: Espresso (ესპრესო), Coffee (ყავა), Americano (ამერიკანო), Cappuccino (კაპუჩინო), Latte Macchiato (ლატე მაკიატო), Café au lait (რძიანი ყავა)

შესავალი

გილოცავთ Philips-ის სრულად ავტომატური ყავის აპარატის შექმნას! ჩვენ მიერ შემოთავაზებული სრული მხარდაჭერით სარგებლობისთვის, დაარეგისტრირეთ თქვენი პროდუქტი აქ: www.home.id.

ყურადღებით წაიკითხეთ ცალკე არსებული უსაფრთხოების ბუკლეტი, სანამ პირველად გამოიყენებთ აპარატს და შეინახეთ ის მომავალში გამოსაყენებლად.

პირველი გამოყენების წინ, ცხელი წყლით გარეცხეთ ყველა მოხსნადი აქსესუარი, რომელიც შეხებაშია წყალთან ან რძესთან. აპარატის გამოყენების შესწავლისთვის და მისი ფუნქციებით მაქსიმალურად ეფექტურად სარგებლობისთვის, გთავაზობთ სხვადასხვა სახის მხარდაჭერას. ყუთში თქვენ იხილავთ:

1 მოკლე სახელმძღვანელო გამოყენების ილუსტრირებული ინსტრუქციებით და წმენდის და მოვლის შესახებ ინფორმაციით.

- 2 უსაფრთხოების ცალკეული ბუკლეთი ინსტრუქციით აპარატის უსაფრთხოად გამოყენების შესახებ.
- 3 ონლაინ მხარდაჭერის მისაღებად (რაც მოიცავს მომხმარებლის სრულ სახელმძღვანელოს, ხშირად დასმულ კითხვებს, ვიდეოებს და ა.შ.), დაასკანერეთ ამ ბროშურის ყდაზე მოცემული QR კოდი და ჩამოტვირთეთ აპლიკაცია HomeID, ან ეწვიეთ ვებგვერდს www.home.id/support. QR-კოდის საპოვნელად, ასევე, შეგიძლიათ შეეხეთ პარამეტრების  ხატულას და აირჩიოთ „დახმარება“.

i ეს აპარატი შემომნებულია ყავით. მიუხედავად იმისა, რომ ის საგულდაგულოდ გაიზინდა, შესაძლოა მაინც იყოს დარჩენილი ყავის ნარჩენები. თუმცა, ჩვენ გაძლევთ გარანტიას, რომ აპარატი სრულიად ახალია.

აპარატი ავტომატურად არეგულირებს დაქვეილი ყავის ოდენობას, რომელიც გამოიყენება საუკეთესო გემოს მქონე ყავის დასამზადებლად. თქვენ უნდა მოადულოთ 5 სახეობის ყავა, რათა აპარატმა შეძლოს თვითრეგულირების დასრულება.

დარწმუნდით, რომ გაავლეთ LatteGo (რძის კონტეინერი) ან კლასიკური რძის ქაფნარმომქმნელი პირველ გამოყენებამდე.

პირველად გამოყენებამდე

აირჩიეთ ნაცნობი ენა და მიჰყევით ეკრანზე მოცემულ ინსტრუქციებს.

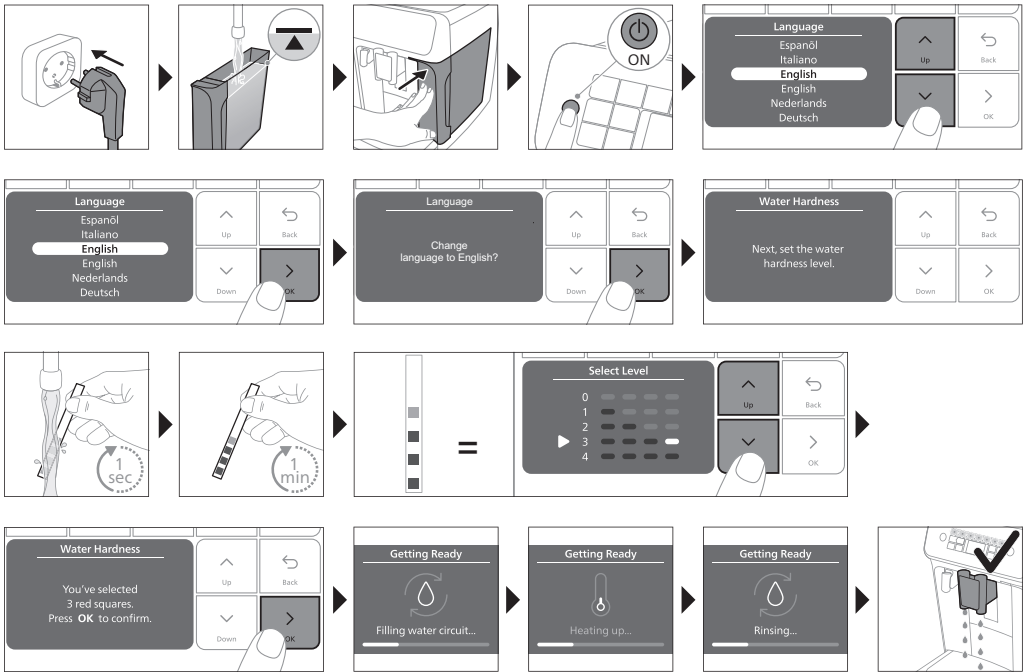

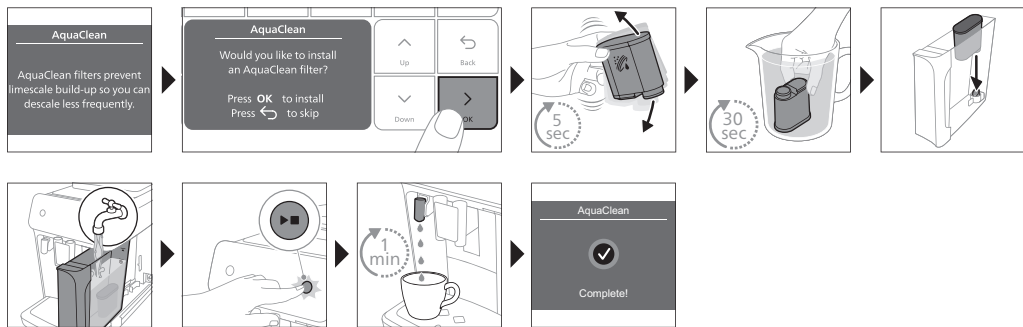

LatteGo-ს აწყობა

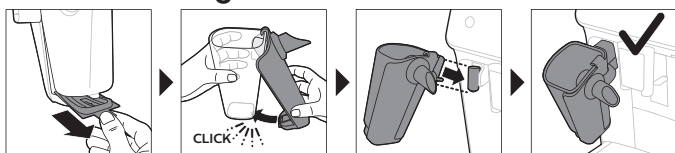

რძის კლასიკური ქაფნარმომქმნელის აწყობა (მხოლოდ კონკრეტული სახეობები)

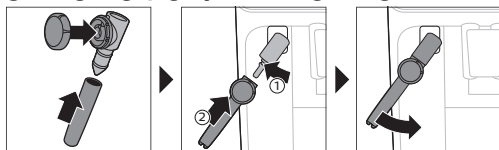

მოსადუღებელი სასმელები

ზოგადი ეტაპები

- 1 გააუსეთ წყლის ავზი ონკანის წყლით და მარცვლების ძაბრი მარცვლებით.
- 2 შეაერთეთ პატარა შტექერი აპარატის უკანა მხარეს მდებარე როზეტში. შეაერთეთ მთავარი კაბელი კედლის როზეტში.
- 3 დააჭირეთ ჩართვა/გამორთვის ღილაკს აპარატის ჩასართავად.
 - აპარატი იწყებს გაცხელებას და ასრულებს ავტომატურ გამორეცხვის ციკლს.
 - როდესაც სასმლის ხატულაში ყველა ნათურა უწყვეტად ანთია, აპარატი მზადაა გამოსაყენებლად.
- 4 მოათავსეთ ჭიქა ყავის ჩამოსასხმელი მილის ქვეშ. გაასრიალეთ ყავის ჩამოსასხმელი მილი ზემოთ ან ქვემოთ იმ ფიზნის ან ჭიქის ზომის მიხედვით შესაცვლელად, რომელსაც თქვენ იყენებთ (სურ. 1).

ყავის მოდუღება მარცვლებით

- 1 ყავის მოსადუღებლად შეეხეთ სასურველ (სურ. 2) სასმლის ხატულას ან ხატულას (სურ. 3) „მეტი სასმელი“ (მხოლოდ კონკრეტული სახეობები).

- ახლა თქვენ შეგეძლებათ მოარგოთ თქვენს პირად გემოვნებას (სურ. 4). გამოიყენეთ ზემოთ და ქვემოთ მიმართული ისრები (სურ. 5) ყავის სიძლიერის დასარეგულირებლად. შეეხეთ ხატულას OK, თუ გსურთ მეტი პარამეტრის დარეგულირება (სურ. 6).
- 2 არჩეული სასმლის მოდულების დასაწყებად დააჭირეთ დაწყება/შეჩერების ►■ ღილაკს ნებისმიერ დროს.
- 3 ყავის ჩამოსხმის შესაჩერებლად, სანამ აპარატი მუშაობას დაასრულებს, კვლავ დააჭირეთ დაწყება/შეჩერების ►■ ღილაკს.

i ერთდროულად ორი ფინჯანი ყავის მოსადულებლად, შეეხეთ სასმლის ხატულას ორჯერ ან აირჩიეთ 2x ხატულა სპეციალურ ზოლში.

▲ არ გამოიყენოთ კარამელიზებული ან არომატული ყავის მარცვლები.

რძიანი სასმელების მოდულება LatteGo-თი (რძის კონტეინერი)

▲ LatteGo შედგება რძის კონტეინერისგან, ჩარჩოსგან და სათავსოს ხუფისგან. გაუმზის თავიდან ასაცილებლად რძის კონტეინერის გავსებამდე დარწმუნდით, რომ ჩარჩო და რძის კონტეინერი სათანადოდაა აწყობილი.

- 1 LatteGo-ს ასაწყობად ჯერ მოათავსეთ რძის კონტეინერის ზედა ნაწილი ჩარჩოს ზედა ნაწილზე განთავსებული კაუჭის ქვეშ (სურ. 7). შემდეგ დააჭირეთ რძის კონტეინერის ქვედა ნაწილს. მისი ადგილზე ჩაკეტვისას გაიგებთ დაწკაპუნების ხმას (სურ. 8).

შენიშვნა: დარწმუნდით, რომ რძის კონტეინერი და ჩარჩო სუფთაა, სანამ მათ შეაერთებთ.

- 2 მსუბუქად დახარეთ LatteGo და მოათავსეთ ცხელი წყლის მილზე (სურ. 9). შემდეგ მიაჭირეთ, სანამ ადგილზე არ ჩაიკეტება (სურ. 10).
- 3 აავსეთ LatteGo რძით (სურ. 11). არ აავსოთ რძის კონტეინერი მაქსიმალური მაჩვენებლის მიღმა.

i თუ რძის ოდენობა ინდივიდუალურად განსაზღვრეთ, შესაძლოა, საჭირო იყოს რძის კონტეინერის ავსება იმაზე მეტი ან ნაკლები რძით, რაც მითითებულია ამ სასმლისთვის LatteGo-ზე.

⚠ ოპტიმალური შედეგებისთვის ყოველთვის გამოიყენეთ პირდაპირ მაცივრიდან გამოღებული რძე.

- 4 მოათავსეთ ფინჯანი სანვეთურის ლანგარზე.
- 5 შეეხეთ რძიანი სასმლის ხატულას თქვენი არჩევნისამებრ, ან შეეხეთ ხატულას „მეტი სასმელი“ (მხოლოდ კონკრეტული სახეობები) სხვა სასმლის ასარჩევად (იხილეთ „სასმელების პერსონალიზაცია“).
 - ახლა თქვენ შეგეძლებათ შეცვალოთ სასმელი თქვენი სურვილისამებრ.
- 6 დააჭირეთ დაწყება/შეჩერების ►■ ღილაკს.
 - კაპუჩინოს, ფლეთ უაიტის ან ლატე მაკიატოს მოდულებისას აპარატი ჯერ რძეს ასხამს და შემდეგ ყავას. კაფე ლატეს ან რძიანი ყავის მოდულებისას აპარატი ჯერ ყავას ასხამს და შემდეგ რძეს.
 - რძის ჩამოსხმის შესაჩერებლად, სანამ აპარატი წინასწარ განსაზღვრულ ოდენობას ჩამოსახმდეს, დააჭირეთ დაწყება/შეჩერების ►■ ღილაკს.
- 7 დასრულებული სასმლის ჩამოსხმის შესაჩერებლად (რძე და ყავა) სანამ აპარატი დაასრულებს მუშაობას, ხანგრძლივად დააჭირეთ დაწყება/შეჩერების ►■ ღილაკს.

რძის კლასიკური ქაფნარმომქმნელით რძის აქაფება ან გაცხელება

ქაფის საუკეთესო ხარისხისთვის ყოველთვის გამოიყენეთ პირდაპირ მაცივრიდან გამოღებული რძე.

- 1 დახარეთ აპარატის მარცხენა მხარეს მოთავსებული შავი სილიკონის ტარი და შეაცურეთ მასზე რძის ქაფნარმომქმნელი (სურ. 12).
- 2 აავსეთ რძის ტოლჩა დაახ. 100 მლ რძით კაპუჩინოსთვის და დაახ. 150 მლ რძით ლატე მაკიატოსთვის.
- 3 ჩადეთ რძის ქაფნარმომქმნელი დაახ. 1 სმ-ით რძეში.
- 4 შეეხეთ ორთქლის ხატულას (სურ. 13).
- 5 თუ რძის აქაფება გსურთ, გადაატრიალეთ რძის კლასიკური ქაფნარმომქმნელის თავაკი რძის აქაფების ხატულისკენ (სურ. 14). თუ რძის გაცხელება გსურთ, გადაატრიალეთ რძის კლასიკური ქაფნარმომქმნელის თავაკი რძის ხატულისკენ (სურ. 15).
- 6 დარწმუნდით, რომ რძის კლასიკური ქაფნარმომქმნელის თავაკზე მოცემული ხატულა შავი ისრის დონეზეა.
- 7 დასაწყებად დააჭირეთ **▶** დაწყება/შეჩერების ღილაკს (სურ. 16).
 - აპარატი იწყებს გაცხელებას, ორთქლი ჩადის რძეში და რძე ქაფდება ან ცხელდება. რძის კლასიკური ქაფნარმომქმნელის მეშვეობით შეიძლება ჩამოისხას ცხელი წყლის პატარა პორციები.
- 8 როდესაც რძე რძის ტოლჩაში მიაღწევს ქაფის ან გაცხელების საჭირო მოცულობას, ხელახლა დააჭირეთ დაწყება/შეჩერების **▶** ღილაკს რძის აქაფების/გაცხელების შესაჩერებლად.

i არასდროს დაორთქლოთ რძე 90 წამზე მეტი დროის განმავლობაში. დაორთქლვა ავტომატურად ჩერდება 90 წამის შემდეგ.

i საუკეთესო ხარისხის რძის ქაფის მისაღებად საჭირო არ არის, რძის ტოლჩის გადაადგილება რძის აქაფების დროს.

დამატებითი პორცია (ExtraShot) (მხოლოდ კონკრეტული სახეობები)

თქვენი აპარატი გთავაზობთ შესაძლებლობას, დაამატოთ რისტრეტოს დამატებითი პორცია თქვენს ყავისა და რძის სასმელებში, მაგალითად, თუ გსურთ მიიღოთ უფრო ძლიერი ყავა.

- 1 მოათავსეთ ფინჯანი მილის ქვეშ
- 2 შეეხეთ ერთი შეხების სასმელების ერთ-ერთ ხატულას სასმლის ასარჩევად ან შეეხეთ ხატულას „მეტი სასმელი“ (მხოლოდ კონკრეტული სახეობები) სასმლის ასარჩევად.
- 3 გამოიყენეთ მაღლა მიმართული ისარი სიძლიერის ყველაზე მაღალ დონეზე დასაყენებლად, შემდეგ კი აირჩიეთ ExtraShot-ის ფუნქცია (სურ. 17).
- 4 დააჭირეთ ხატულას OK, თუ გსურთ სხვა პარამეტრების პერსონალიზაცია. შემდეგ დააჭირეთ დაწყება/შეჩერების **▶** ხატულას სასმლის მოდულების დასაწყებად.
- 5 სასმლის ჩამოსხმის გასაჩერებლად მანამ, სანამ აპარატი მუშაობას დაასრულებს, ხელახლა დააჭირეთ დაწყება/გაჩერების **▶** ხატულას.

i როდესაც არჩეული გაქვთ ExtraShot ფუნქცია, ერთ ჯერზე მხოლოდ ერთი ფინჯანი ყავის მოდულება შეგიძლიათ.

წინასწარ დაფქვილი ყავით მოდულებული ყავა

მარცვლების ნაცვლად, სურვილისამებრ, შეგიძლიათ აირჩიოთ წინასწარ დაფქული ყავა, მაგალითად, თუ უპირატესობას ანიჭებთ ყავის განსხვავებულ სახესხვაობას ან უკოფეინო ყავას.

- 1 გახსენით წინასწარ დაფქული ყავის განყოფილების ხუფი და წინასწარ დაფქული ყავა ერთი საზომი კოვზით ჩაყარეთ მასში (სურ. 18). შემდეგ დაახურეთ ხუფი.
- 2 შეეხეთ ერთი შეხების სასმლის ერთ-ერთ ხატულას ან შეეხეთ ხატულას „მეტი სასმელი“ (მხოლოდ კონკრეტული სახეობები) სხვა სასმლის ასარჩევად.
- 3 აირჩიეთ წინასწარ დაფქული ყავის ფუნქცია. ამის გაკეთება 2 სხვადასხვა გზით შეგიძლიათ:
 - გამოიყენეთ ქვემოთ მიმართული ისარი სიძლიერის ყველაზე დაბალ დონეზე დასაყენებლად, შემდეგ კი წინასწარ დაფქული ფუნქცია.
 - დააჭირეთ პარამეტრების ❄ ხატულას და გამოიყენეთ ქვემოთ მიმართული ისარი წინასწარ დაფქული ფუნქციის ასარჩევად.
- 4 ყავის ჩამოსხმის შესაჩერებლად, სანამ აპარატი დაასრულებს მუშაობას, ხელახლა დააჭირეთ დაწყება/შეჩერების ►■ ლილაკს.

i როდესაც წინასწარ დაფქული ყავის ფუნქციას ირჩევთ:

- ის ავტომატურად ინახება.
- ერთ ჯერზე მხოლოდ ერთი ფინჯანი ყავის მოდულება შეგიძლიათ.
- არომატის განსხვავებულ სიძლიერეს ვერ აირჩევთ.

ცხელი წყლის ჩამოსხმა

- 1 თუ დამაგრებული აქვს, მოხსენით LatteGo ან რძის ქაფწარმოქმნელი.
- 2 მოათავსეთ ფინჯანი ცხელი წყლის მილის ქვეშ.
- 3 შეეხეთ ხატულას „ცხელი წყალი“ (მხოლოდ კონკრეტული სახეობები) ან შეეხეთ ხატულას „მეტი სასმელი“ (მხოლოდ (სურ. 3) კონკრეტული სახეობებისთვის) ცხელი წყლის ასარჩევად.
- 4 გამოიყენეთ ზემოთ და ქვემოთ მიმართული ისრები, ცხელი წყლის ოდენობის ან/და ტემპერატურის თქვენი სურვილისამებრ დასარეგულირებლად.
- 5 დააჭირეთ დაწყება/შეჩერების ►■ ლილაკს.
 - ცხელი წყალი ჩამოიხსმება ცხელი წყლის მილიდან (სურ. 19).
- 6 ცხელი წყლის ჩამოსხმის შესაჩერებლად აპარატის მიერ მუშაობის დასრულებამდე, ხელახლა დააჭირეთ დაწყება/შეჩერების ►■ ლილაკს.

სასმელების პერსონალიზაცია

აპარატი საშუალებას გაძლევთ, დაარეგულიროთ სასმლის პარამეტრები თქვენი სურვილისამებრ და შეინახოთ თქვენზე მორგებული სასმელი პირად პროფილში. სხვადასხვა პროფილს აქვს სხვადასხვა ფერი.

ერთი შეხების სასმელების ერთ-ერთ ხატულაზე ან „მეტი სასმლის“ ხატულაზე (მხოლოდ კონკრეტული სახეობებისთვის) შეხების მეშვეობით თქვენ შეგიძლიათ შეასრულოთ შემდეგი მოქმედებები:

- 1 დაარეგულიროთ არომატის სიძლიერე ზემოთ და ქვემოთ მიმართული ხატულებით (სურ. 20). სულ 5 სიძლიერეა, უდაბლესი ყველაზე მსუბუქია, უმაღლესი კი ყველაზე ძლიერია.
- 2 დაარეგულიროთ ყავის ოდენობა (სურ. 21) ან/და რძის ოდენობა (მხოლოდ კონკრეტული სახეობებისთვის) ზემოთ და ქვემოთ მიმართული ხატულებით. თითოეული პარამეტრისთვის ხელმისაწვდომია 5 ოდენობა.

i როგორც კი აპარატი დაასრულებს მოდულებას, თქვენ მიერ არჩეული პარამეტრები ავტომატურად შეინახება პროფილში, რომელიც აირჩიეთ.

პროფილის არჩევა

თქვენ შეგიძლიათ აირჩიოთ პროფილი და შეინახოთ რეცეპტი ყავის ჩემი არჩევანის პროფილების (My Coffee Choice Profiles) გამოყენებით.

- 1 შეეხეთ პროფილების ხატულას განმეორებით გაფერადებული პროფილებიდან ერთ-ერთის ასარჩევად. ყველა პროფილს განსხვავებული ფერი აქვს.
- 2 აირჩიეთ სასმელი ერთი შეხების სასმლის ხატულებიდან ერთ-ერთზე ან „მეტი სასმლის“ ხატულაზე (მხოლოდ კონკრეტული სახეობისთვის) შეხებით.
- 3 დაარეგულირეთ სასმლის პარამეტრები თქვენი გემოვნებით.
- 4 დააჭირეთ დაწყება/გაჩერების  ღილაკს თქვენს მიერ არჩეული სასმლის მოსადუღებლად
 - ახლა თქვენი ახალი პარამეტრები შენახულია თქვენ მიერ არჩეულ გაფერადებულ პროფილში.

i აპარატის ქარხნული პარამეტრების აღდგენა ყოველთვის შეგიძლიათ (იხილეთ „ქარხნული პარამეტრების აღდგენა“).

სტუმრის პროფილი

თქვენს აპარატს გააჩნია სტუმრის პროფილი. როდესაც სტუმრის პროფილი არჩეულია, პროფილის ხატულა გამოჩნდება. ამ პროფილის არჩევას მაინც შეგიძლიათ დაარეგულიროთ სასმლის პარამეტრები თქვენი სურვილისამებრ, თუმცა მოდულების თქვენი რეცეპტები არ შეინახება.

აპარატის პარამეტრების დარეგულირება

წყლის სიხისტის დაყენება

 ოპტიმალური მუშაობისა და აპარატის უფრო ხანგრძლივად გამძლეობისთვის ჩვენ გირჩევთ, დაარეგულიროთ წყლის სიხისტის პარამეტრი თქვენს რეგიონში არსებული წყლის სიხისტის დონის შესაბამისად. ამგვარად, ასევე, არ დაგჭირდებათ აპარატიდან ნადების ხშირად მოცილება. წყლის სიხისტის ნაგულისხმევი პარამეტრი არის 4: ხისტი წყალი.

თქვენს რეგიონში წყლის სიხისტის განსასაზღვრად, გამოიყენეთ წყლის სიხისტის შესამოწმებელი ჩხირი, რომელიც მოყვება აპარატს.

- 1 ჩადეთ წყლის სიხისტის შესამოწმებელი ჩხირი წყალში ან დაიჭირეთ ონკანის ქვეშ 1 წამის განმავლობაში (სურ. 22).
- 2 დაიცადეთ 1 წუთი. შესამოწმებელ ჩხირზე იმ კვადრატების რაოდენობა, რომლებიც განითვლება, მიუთითებს წყლის სიხისტეზე (სურ. 23).

დააყენეთ აპარატი წყლის სიხისტის სწორ ნიშნულზე:

- 1 შეეხეთ პარამეტრების  ხატულას და გამოიყენეთ ზემოთ და ქვემოთ მიმართული ისრები „წყლის სიხისტის“ ასარჩევად. შემდეგ დააჭირეთ ხატულას OK დასადასტურებლად.
- 2 გამოიყენეთ ზემოთ და ქვემოთ მიმართული ისრები წყლის სიხისტის დონის ასარჩევად. ეკრანზე არჩეული წითელი კვადრატების რაოდენობა იგივე უნდა იყოს, რაც შესამოწმებელ ჩხირზე (სურ. 24).
- 3 წყლის შესაბამისი სიხისტის დაყენების შემდეგ, დასადასტურებლად შეეხეთ ხატულას OK.

საფქვავის პარამეტრების დარეგულირება.

თქვენ შეგიძლიათ შეცვალოთ ყავის სიძლიერე მარცვლის კონტეინერის შიგნით მდებარე საფქვავის პარამეტრის ღილაკით. რაც უფრო დაბალია საფქვავის პარამეტრი, მითუ უფრო წვრილად

იქვება მარცვლები და ყავაც უფრო ძლიერია. არსებობს 12 სხვადასხვა სახის საფეკავი პარამეტრი, რომელთაგანაც შეგიძლიათ აირჩიოთ.

აპარატი მომართულია თქვენი ყავის მარცვლებიდან საუკეთესო გემოს მისაღებად. ამისათვის გირჩევთ არ დაარეგულიროთ დაფქვის პარამეტრი სანამ არ მოადუღებთ 100-150 წიქს (დაახლოებით 1 თვის მანძილზე გამოყენება).

i თქვენ შეგიძლიათ დაარეგულიროთ დაფქვის პარამეტრები, როდესაც აპარატი ფეკავს ყავის მარცვლებს. თქვენ უნდა მოადუღოთ 2-3 სასმელი, სანამ შეძლებთ სრული განსხვავების შეგრძნებას.

A არ მოატრიალოთ დაფქვის პარამეტრის ღილაკი ერთზე მეტ წრილში საფეკავის დაზიანების თავიდან ასაცილებლად.

- 1 მოათავსეთ წიქა ყავის ჩამოსასხმელი ტურის ქვეშ.
- 2 გახსენით ყავის მარცვლის ძაბრის ხუფი.
- 3 დააჭირეთ ესპრესოს ხატულას და შემდეგ დააჭირეთ დანყება/შეჩერების ► ღილაკს.
- 4 როცა საფეკავი იწყებს დაფქვას, დასწიეთ დაფქვის დამარეგულირებელი ტარი დაბლა და გასწიეთ ის მარცხნივ ან მარჯვნივ. (სურ. 25)

დაარეგულირეთ აპარატის სხვა პარამეტრები

პარამეტრების ✱ ხატულაზე შეხებით შეგიძლიათ აპარატის შემდეგი პარამეტრების რეგულირება:

- წყლის სიხისტე: თქვენ შეგიძლიათ არჩევანი გააკეთოთ 5 დონეს შორის, თქვენს რეგიონში არსებული წყლის სიხისტის მიხედვით;
- ლოდინის დრო: თქვენ შეგიძლიათ 15, 30, 60 ან 180 წუთის არჩევა
- ეკრანის სიკაშკაშე: თქვენ შეგიძლიათ აირჩიოთ დაბალი, საშუალო და მაღალი.
- ენა
- ხმა: თქვენ შეგიძლიათ აპარატის სასიგნალო ხმის აქტივაცია ან დეაქტივაცია
- ტემპერატურა: თქვენ შეგიძლიათ აირჩიოთ ყავის მოდუღების 3 ტემპერატურიდან ერთ-ერთი
- წინა განათება (მხოლოდ კონკრეტული სახეობებისთვის): თქვენ შეგიძლიათ აირჩიოთ „ყოველთვის ჩართული“, „მოდუღებისას ჩართული“ ან „ყოველთვის გამორთული“.
- საზომი ერთეული: თქვენ შეგიძლიათ აირჩიოთ მლ.-სა და უნციას შორის

ქარხნული პარამეტრების აღდგენა

აპარატი გაძლევთ ქარხნული პარამეტრების აღდგენის შესაძლებლობას ნებისმიერ მომენტში.

- 1 შეხეთ პარამეტრების ✱ ხატულას.
- 2 გამოიყენეთ ზემოთ და ქვემოთ მიმართული ხატულები „ქარხნული პარამეტრების“ ასარჩევად. დაადასტურეთ ხატულაზე OK შეხებით.
- 3 დააჭირეთ დანყება/შეჩერების ► ღილაკს იმის დასადასტურებლად, რომ გსურთ პარამეტრების აღდგენა.
 - ახლა მიმდინარეობს პარამეტრების აღდგენა.

i შემდეგი ქარხნული პარამეტრები დაყვანილია საწყისზე: წყლის სიხისტე, ლოდინის რეჟიმში ყოფნის დრო, სიკაშკაშე, ეკრანის ფონური განათება, პირველადი გაწვება, ხმა, ტემპერატურა, წინა განათება, პროფილები.

მოდულების კომპლექტის ამოღება და ჩადება

მადლარას ბლოკის მოხსნის, დამაგრების და წმენდის დეტალური ვიდეო ინსტრუქციების სანახავად ეწვიეთ ვებგვერდს www.home.id/support.

მოდულების კომპლექტის აპარატიდან მოხსნა

- 1 აპარატის გამორთვა.
- 2 მოხსენით წყლის ავზი და გახსენით მოქმედი კარი (სურ. 26).
- 3 დააჭირეთ PUSH ტარს (სურ. 27) და გამოქაჩეთ მოდულების კომპლექტის სახელური აპარატიდან მის ამოსაღებად (სურ. 28).

მოდულების კომპლექტის ახლიდან ჩადება

A სანამ სახარშ კომპლექტს უკან აპარატში შენევთ, დარწმუნდით, რომ ის სწორ პოზიციაზეა.

- 1 შეამოწმეთ რამდენად სწორ პოზიციაზეა მოდულების კომპლექტი. მოდულების კომპლექტის მხარეს ყვითელ ცილინდრში ისარი უნდა გაუთანაბრდეს შავ ისარს და N-ს (სურ. 29).
 - თუ ისინი არ არის გათანაბრებული, ჩამოქაჩეთ ბერკეტი იქამდე, სანამ მოდულების კომპლექტის ძირს შეეხება (სურ. 30).
- 2 შესწიეთ მოდულების კომპლექტი უკან აპარატში მიმართულებითი რელსის გასწვრივ გვერდებზე (სურ. 31) სანამ ის პოზიციაზე არ ჩაიკეტება წკაპუნით (სურ. 32). არ დააწვეთ PUS-ის ლილაკს.
- 3 დახურეთ მოქმედი კარი და უკან დააბრუნეთ წყლის ავზი.

გასუფთავება და მოვლა

რეგულარული გასუფთავება და მოვლა დიდი ხნის განმავლობაში უზარჩუნებს თქვენს აპარატს საუკეთესო მდგომარეობას და ყავის ხარჭის სტაბილურობის წყალობით უზრუნველყოფს კარგი გემოს მქონე ყავის მომზადებას.

იხილეთ ქვემოთ მოცემული ცხრილი დეტალური აღწერისთვის, თუ როდის და როგორ უნდა გასუფთავდეს აპარატის ყველა მოხსნადი ნაწილი. დეტალური ინფორმაციის და ვიდეო ინსტრუქციების სანახავად ეწვიეთ ვებგვერდს **www.home.id/support**. იხილეთ სურათი „ბ“, რომ გადაავლოთ თვალი, თუ რომელი ნაწილები შეიძლება გაირეცხოს ქურჭლის საჩეცხ მანქანაში.

მოხსნადი ნაწილები	როდის გავასუფთავოთ	როგორ უნდა გაინმინდოს
მოდულების კომპლექტი	ყოველკვირეულად	ამოიღეთ მოდულების კომპლექტი აპარატიდან (იხილეთ „მოდულების კომპლექტის ამოღება და ჩადება“). გაავლეთ ის წყალში მოშვებული ონკანის ქვეშ (იხილეთ „მოდულების კომპლექტის წყლის ქვეშ განმენდა“).
	ყოველთვიურად	განმინდეთ მოდულების კომპლექტი ყავის ცხიმის მოსაშორებელი Philips-ის ტაბლეტით (იხილეთ „განმინდეთ მოდულების კომპლექტი ყავის ცხიმის მოსაშორებელი ტაბლეტებით.“).

მოხსნადი ნაწილები	როდის გავასუფთავოთ	როგორ უნდა გაინმინდოს
რძის კლასიკური ქაფნარმომქმნელი	ყოველი გამოყენების შემდეგ	პირველ რიგში, „რძის სწრაფი წმენდის“ პროგრამის გამოყენებით განმინდეთ რძის ქაფნარმომქმნელი, სანამ ის აპარატზეა მიმაგრებული (იხილეთ „რძის კლასიკური ქაფნარმომქმნელის სწრაფი გასუფთავება“). შემდეგ მოაცილეთ რძის ქაფნარმომქმნელი აპარატიდან და დაშალეთ ის. ყველა ნაწილი განმინდეთ ონკანის ქვეშ ან ჭურჭლის სარეცხ მანქანაში. გააშრეთ ნაწილები ჰაერზე, სანამ ხელახლა ააწყობდეთ.
წინასწარ დაფუძელი ყავის განყოფილება	ყოველკვირეულად შეამოწმეთ წინასწარ დაფუძელი ყავის განყოფილება, რომ ნახოთ, ხომ არ არის დახშული.	გამოაერთეთ აპარატი და მოხსენით მოდულების კომპლექტი. ასხენით წინასწარ დაფუძელი ყავის განყოფილების ხუფი და ჩადეთ მასში კოვზის ტარი. ამოძრავეთ სახელური ზემოთ და ქვემოთ, ვიდრე გაჭედილი დაფუძელი ყავა არ ჩამოვარდება (სურ. 33). იხილეთ www.home.id/support დეტალური ვიდეოინსტრუქციისთვის.
ყავის მარცვლის კონტეინერი	დაცალეთ ყავის მარცვლის კონტეინერი, როდესაც ამას გამცნობთ აპარატი. განმინდეთ ყოველკვირეულად.	ვიდრე აპარატი ჩართულია, ამოიღეთ აპარატიდან ყავის მარცვლის კონტეინერი. გაავლეთ ის წყალში მოშვებული ონკანის ქვეშ ცოტაოდენი სარეცხი სითხის გამოყენებით ან გაასუფთავეთ ჭურჭლის სარეცხ მანქანაში. ყავის მარცვლის კონტეინერის წინა პანელის (სურ. A13) გარეცხვა ჭურჭლის სარეცხ მანქანაში დაუშვებელია.
საწვეთურის ლანგარი	დაცალეთ საწვეთურის ლანგარი ყოველდღიურად ან მაშინვე, როცა „საწვეთურის ლანგარის ავსების“ წითელი ფერის მაჩვენებელი ამოვარდება საწვეთურის ლანგარზე (სურ. 34). გაასუფთავეთ საწვეთურის ლანგარი ყოველკვირეულად.	მოხსენით საწვეთურის ლანგარი (სურ. 35) და გაავლეთ ონკანის ქვეშ სარეცხი სითხის მეშვეობით. თქვენ ასევე შეგიძლიათ განმინდოთ საწვეთურის ლანგარი ჭურჭლის სარეცხ მანქანაში. დაფუძელი ყავის კონტეინერის წინა პანელის (სურ. A13) გარეცხვა ჭურჭლის სარეცხ მანქანაში დაუშვებელია.
LatteGo	ყოველი გამოყენების შემდეგ	პირველ რიგში, „რძის სწრაფი წმენდის“ პროგრამის გამოყენებით განმინდეთ LatteGo, სანამ ის აპარატზეა მიმაგრებული (იხილეთ „LatteGo-ს სწრაფი გასუფთავება“). ან მოხსენით ის აპარატიდან და გარეცხეთ ონკანის წყლით ან ჭურჭლის სარეცხ მანქანაში.

მოხსნადი ნაწილები	როდის გავასუფთავოთ	როგორ უნდა გაინმინდოს
მოდულების კომპლექტის გაპოხვა	ყოველ 2 თვეში	გაცვანით ცხრილს გაპოხვასთან დაკავშირებით და გაპოხეთ მოდულების კომპლექტი Philips-ის საპოხით (იხილეთ „მოდულების კომპლექტის გაპოხვა“).
წყლის რეზერვუარი	ყოველკვირეულად	გაავლეთ წყლის ავზი მოშვებული ონკანის ქვეშ
აპარატის წინა ნაწილი	ყოველკვირეულად	განმინდეთ არააბრაზიული ქსოვილით

მოდულის კომპლექტის გასუფთავება

მოდულების კომპლექტის რეგულარული განმენდა ხელს უშლის ყავის ნალექის გაჭედვას შიდა წრედში. მადულარას ბლოკის მოხსნის, დამაგრების და წმენდის ვიდეოების სანახავად ეწვიეთ ვებგვერდს www.home.id/support.

მოდულების კომპლექტის წყლის ქვეშ განმენდა

- 1 მოხსენით მოდულების კომპლექტი (იხილეთ „მოდულების კომპლექტის ამოღება და ჩადება“).
- 2 კარგად გამორეცხეთ მოდულების კომპლექტი წყლით. ფრთხილად განმინდეთ მოდულების კომპლექტის ზედა (სურ. 36) ფილტრი.
- 3 აცადეთ მოდულების კომპლექტს გაშრობა სანამ უკან ჩადებთ. არ გაამშრალეთ მოდულების კომპლექტი ქსოვილის ნაჭრით, რათა არ მოხდეს ბოჭკოების დაგროვება მოდულების კომპლექტის შიგნით.

განმინდეთ მოდულების კომპლექტი ყავის ცხიმის მოსაშორებელი ტაბლეტებით.

გამოიყენეთ მხოლოდ Philips-ის ყავის ცხიმის მოსაშორებელი ტაბლეტები.

- 1 შეეხეთ „გასუფთავების“  ხატულას და გამოიყენეთ ზემოთ და ქვემოთ მიმართული ისრები „მოდულების კომპლექტის გასუფთავების“ ასარჩევად.
- 2 დასადასტურებლად შეეხეთ ხატულას OK და შემდეგ მიჰყევით ეკრანზე მოცემულ ინსტრუქციას.

მოდულების კომპლექტის გაპოხვა

თქვენი აპარატის მუშაობის გასაუმჯობესებლად, გირჩევთ გაპოხოთ სახარში კომპლექტი ყოველ 2 თვეში რათა დარწმუნდეთ, რომ მოძრავი ნაწილები კვლავ თანაბრად მოძრაობს.

- 1 საპოხის თხელი ფენა წაუსვით მოდულების კომპლექტის დგუშზე (ნაცრისფერი ნაწილი) (სურ. 37).
- 2 მადულარას ბლოკის (სურ. 38) ქვედა ნაწილში არსებული ღეროს გარშემო (ყვიითელი ნაწილი) დაიტანეთ საპოხი საშუალების თხელი ფენა.
- 3 ცხიმის თხელი ფენა წაუსვით მიმართველ დგუშზე ორივე მხარეს (სურ. 39).

LatteGo-ს (რძის კონტეინერი) გასუფთავება (მხოლოდ კონკრეტული სახეობებისთვის)

LatteGo-ს სწრაფი გასუფთავება

- 1 დარწმუნდით, რომ LatteGo სწორად არის მიმაგრებული აპარატზე (სურ. 9).
- 2 მოათავსეთ ფინჯანი მილის ქვეშ.

- 3 შეეხეთ „გასუფთავების“ ❄ ხატულას და გამოიყენეთ ზემოთ და ქვემოთ მიმართული ისრები „რძის სწრაფი წმენდის“ პროგრამის ასარჩევად.
- 4 დააჭირეთ ხატულას OK დასადასტურებლად და შემდეგ მიჰყევით ეკრანზე მოცემულ ინსტრუქციას, რომ მოაშოროთ რძე, რომელიც, შესაძლოა, დარჩა სარძევე სისტემაში.
 - სარძევე სისტემის მეშვეობით შეიძლება ჩამოიხსას ცხელი წყლის პატარა პორციები.
- 5 შეინახეთ LatteGo დარჩენილ რძესთან ერთად მაცივარში.

LatteGo-ს საგულდაგულო გასუფთავება

- 1 მოხსენით LatteGo აპარატიდან (სურ. 40).
- 2 გადმოღვარეთ დარჩენილი რძე.
- 3 დააჭირეთ გამშვებ ღილაკს და მოხსენით რძის კონტეინერი LatteGo-ს ჩარჩოდან (სურ. 41).
- 4 განმინდეთ ყველა ნაწილი ქურჭლის სარეცხ მანქანაში ან ონკანის ქვეშ თბილი წყლით და ცოტა სარეცხი სითხით.

რძის კლასიკური ქაფნარმომქმნელის გასუფთავება (მხოლოდ კონკრეტული სახეობებისთვის)

რძის კლასიკური ქაფნარმომქმნელის სწრაფი გასუფთავება

- 1 დარწმუნდით, რომ რძის კლასიკური ქაფნარმომქმნელი სწორად არის მიმაგრებული აპარატზე (სურ. 12).
- 2 მოათავსეთ ფინჯანი მილის ქვეშ.
- 3 შეეხეთ „გასუფთავების“ ❄ ხატულას და გამოიყენეთ ზემოთ და ქვემოთ მიმართული ისრები „რძის სწრაფი წმენდის“ პროგრამის ასარჩევად.
- 4 დააჭირეთ ხატულას OK დასადასტურებლად და შემდეგ მიჰყევით ეკრანზე მოცემულ ინსტრუქციას, რომ მოაშოროთ რძე, რომელიც, შესაძლოა, დარჩა სარძევე სისტემაში.
 - სარძევე სისტემის მეშვეობით შეიძლება ჩამოიხსას ცხელი წყლის პატარა პორციები.
- 5 განმინდეთ რძის ქაფნარმომქმნელი ნოტიო ნაჭრით.

ყოველდღიურად განმინდეთ რძის კლასიკური ქაფნარმომქმნელი

- 1 აცადეთ რძის ქაფნარმომქმნელს ბოლომდე გაგრილება.
- 2 დახარეთ რძის ქაფნარმომქმნელი მარცხნივ და მოხსენით როგორც მეტალის ნაწილი, ისე სილიკონის ნაწილი (სურ. 42).
- 3 დაშალეთ სამი ნაწილი (სურ. 43) და გაავლეთ სუფთა წყალში ან გაასუფთავეთ ქურჭლის სარეცხ მანქანაში.
- 4 გააშრეთ ჰაერზე რძის ქაფის სამი ნარმომქმნელი, ხელახლა ააწყვეთ ნაწილები და კვლავ მიამაგრეთ რძის ქაფნარმომქმნელი აპარატს.

AquaClean წყლის ფილტრი

თქვენს აპარატს გააჩნია AquaClean ფუნქცია. თქვენ შეგიძლიათ მოათავსოთ AquaClean წყლის ფილტრი წყლის ავზში თქვენი ყავისთვის გემოს შესანარჩუნებლად. ის ასევე ამცირებს ნადებისგან განმუნდის საჭიროებას თქვენს აპარატში კირის დაგროვების შემცირებით. AquaClean წყლის ფილტრის შექენა შეგიძლიათ ადგილობრივ მომწოდებელთან*, ავტორიზებულ სერვის ცენტრში ან ონლაინ <https://www.home-appliances.philips/parts-accessories>.

i *ხელმისაწვდომობა დამოკიდებულია ქვეყანაზე.

AquaClean ფილტრის სტატუსის მითითება

როდესაც AquaClean გააქტიურებულია, AquaClean ფილტრის სტატუსი ყოველთვის ჩანს ეკრანზე პროცენტული ოდენობის სახით.

- თუ AquaClean ფილტრი 10% ან ნაკლებია, ეკრანზე გამოჩნდება შეტყობინება 2 წამის განმავლობაში ყოველ ჯერზე, როდესაც ჩართავთ აპარატს. ეს შეტყობინება გირჩევთ, იყიდოთ ახალი ფილტრი.
- თუ ფილტრის სტატუსი 0%-ია, აპარატი მოგთხოვთ AquaClean ფილტრის შეცვლას ყოველ ჯერზე, როდესაც ჩართავთ აპარატს.



AquaClean წყლის ფილტრის გააქტიურება (5 წთ.)

i აპარატი ავტომატურად არ ადგენს, რომ ფილტრი მოთავსებულია წყლის რეზერვუარში. ამიტომ თქვენ უნდა გააქტიუროთ ყოველი ახალი AquaClean წყლის ფილტრი, რომელსაც დაამონტაჟებთ მენიუში „გასუფთავება“.

როდესაც აპარატი შეწყვეტს ფილტრის აქტივაციის შეტყობინების ჩვენებას, თქვენ მაინც შეგეძლებათ AquaClean წყლის ფილტრის გააქტიურებას, თუმცა მანამდე მოგიწევთ აპარატიდან ნადების მოცილება.

i თქვენი აპარატი აბსოლუტურად სუფთა უნდა იყოს ნადებისგან, სანამ დაიწყებთ AquaClean წყლის ფილტრის გამოყენებას.

AquaClean წყლის ფილტრის გააქტიურებამდე საჭიროა მისი მომზადება წყალში დასველებით, როგორც ეს ქვევით არს აღწერილი. თუ ამას არ გააკეთებთ, აპარატში წყლის ნაცვლად, შესაძლოა, შევიდეს ჰაერი, რომელიც გამოიწვევს დიდ ხმაურს და ხელს შეუშლის აპარატს ყავის მოდუღებაში.

- 1 შეეხეთ  ხატულას „გასუფთავება“ და გამოიყენეთ ზემოთ და ქვემოთ მიმართული ისრები „AquaClean“-ის ასარჩევად.
- 2 დააჭირეთ ხატულას OK დასადასტურებლად.
- 3 როცა გააქტიურების ეკრანი გამოჩნდება, ხელახლა შეეხეთ ხატულას OK. მიჰყევით ეკრანზე მოცემულ ინსტრუქციას.
- 4 შეანჯღრიეთ ფილტრი დაახლოებით 5 წამი (სურ. 44).
- 5 ამოტრიალებული ფილტრი ჩადეთ ცივ წყლიან ტოლჩაში და შეანჯღრიეთ/დაპრესეთ ის (სურ. 45).
- 6 ჩადეთ ფილტრი ვერტიკალურად ფილტრის წყლის ავზთან მისაერთებლად. დააჭირეთ ყველაზე დაბალ შესაძლო წერტილამდე (სურ. 46).
- 7 აავსეთ წყლის რეზერვუარი სუფთა წყლით და მოათავსეთ აპარატში.
- 8 თუ დამაგრებული აქვს, მოხსენით LatteGo (მხოლოდ კონკრეტული სახეობებისთვის).
- 9 მოათავსეთ თასი ცხელი წყლის მილის/რძის ქაფწარმოქმნელის ქვეშ.
- 10 დააჭირეთ დაწყება/შეჩერების  ღილაკს გააქტიურების პროცესის დასაწყებად.
- 11 ცხელი წყალი ჩამოისხმება ცხელი წყლის მილიდან/რძის ქაფწარმოქმნელიდან 1 წუთის განმავლობაში.
- 12 ახლა ფილტრი ნარმატებით გააქტიურებულია.

AquaClean წყლის ფილტრის შეცვლა (5 წთ.)

მას შემდეგ რაც 95 ლიტრი წყალი ჩამოვა ფილტრიდან, ფილტრი შეწყვეტს მუშაობას. AquaClean სტატუსის ინდიკატორი ეცემა 0%-მდე, რაც შეგახსენებთ, რომ ფილტრი უნდა შეცვალოთ. სანამ AquaClean სტატუსის ინდიკატორი ეკრანზე ჩანს, თქვენ შეგიძლიათ გამოცვალოთ ფილტრი თავდაპირველად აპარატიდან ნადების მოცილების გარეშე. თუ დროულად არ გააქტიურებთ AquaClean წყლის ფილტრს, AquaClean ინდიკატორი გარკვეული დროის შემდეგ გაითიშება. ამ შემთხვევაში თქვენ კვლავ შეგიძლიათ გამოცვალოთ ფილტრი, თუმცა პირველად საჭიროა აპარატიდან ნადების მოცილება.

როდესაც AquaClean სტატუსის ინდიკატორი ეცემა 0%-მდე, ან როდესაც აპარატი გახსენებთ, რომ გამოცვალთ AquaClean ფილტრი:

- 1 ამოიღეთ ძველი AquaClean წყლის ფილტრი.
- 2 ჩასვით ახალი ფილტრი და გააქტიურეთ ის, როგორც ეს აღწერილია თავში „AquaClean წლის ფილტრის გააქტიურება (5 წთ.)“.

i გამოცვალეთ AquaClean წყლის ფილტრი სულ მცირე 3 თვეში ერთხელ, მაშინაც კი, თუ აპარატს ჭერ არ მიუთითებია შეცვლის საჭიროების შესახებ.

ნადების მოცილების პროცედურა (30 წთ.)

აპარატის გასაწმენდად და ნადების მოსაშორებლად რეკომენდებულია გამოიყენოთ Philips-ის წარმოებული მოვლის პროდუქტები, თუ ისინი ხელმისაწვდომია თქვენს ქვეყანაში. არავითარ შემთხვევაში არ გამოიყენოთ გოგირდმჟავას, მარილმჟავას, სულფამინის ან ძმარმჟავას (ძმრის) ბაზაზე დამზადებული გამწმენდი საშუალება, რადგან მან შეიძლება დააზიანოს წყლის წრედი თქვენს აპარატში და არ დაშალოს კირი სათანადოდ. აპარატის ნადებისგან გაუსუფთავებლობა ასევე გააუქმებს თქვენს გარანტიას. Philips-ის ნადების მოსაშორებელი საშუალება შეგიძლიათ შეიძინოთ ონლაინ მაღაზიაში <https://www.home-appliances.philips/parts-accessories>.

როცა აპარატს ნადების მოცილება სჭირდება, ეკრანზე ჩნდება შეტყობინება.

- 1 შეეხეთ განმუხტვის ხატულას მომხმარებლის ინტერფეისში და აირჩიეთ „ნადების მოცილება“ მენიუში.
- 2 მიჰყევით ეკრანზე მოცემულ ინსტრუქციას.
- 3 თუ დამაგრებული აქვს, მოხსენით LatteGo ან რძის ქაფწარმოქმნელი.
- 4 მოხსენით საწვეთურის ლანგარი და დაფქული ყავის კონტეინერი, დაცალეთ ისინი და დააბრუნეთ თავის ადგილას.
- 5 მოხსენით წყლის ავზი და დაცალეთ. შემდეგ მოხსენით AquaClean წყლის ფილტრი.
- 6 ჩაასხით Philips-ის ნადების მოსაშორებელი საშუალების მთელი ბოთლი წყლის ავზში კირის / გასუფთავების მაჩვენებელამდე (სურ. 47). შემდეგ დააბრუნეთ ის აპარატში.
- 7 მოათავსეთ დიდი კონტეინერი (1,5 ლ) ყავის და წყლის ჩამომსხმელი მილის ქვეშ.
- 8 დააჩირეთ დანყება/შეჩერების ► ლილაკს ნადების მოცილების პროცესის დასაწყებად. ნადების მოცილების პროცედურა გრძელდება დაახლოებით 30 წუთი და შედგება ნადების მოცილების ციკლისა და გავლების ციკლისაგან.
- 9 დაელოდეთ, ვიდრე აპარატი შეწყვეტს წყლის ჩამოსხმას. ხელახლა აავსეთ წყლის რეზერვუარი, როცა ეკრანზე გამოჩნდება შეტყობინება. ნადების მოცილების პროცედურა დასრულებულია, როდესაც აპარატი წყვეტს წყლის ჩამოსხმას.
- 10 დაამონტაჟეთ და გააქტიურეთ ახალი AquaClean წყლის ფილტრი წყლის რეზერვუარში.
 - როდესაც ნადების მოცილების პროცედურა დასრულებულია, აპარატი შეგახსენებთ, რომ დაამონტაჟოთ ახალი AquaClean ფილტრი (იხილეთ „AquaClean წყლის ფილტრის შეცვლა (5 წთ.)“).

i მინიშნება: AquaClean ფილტრის გამოყენება ამცირებს ნადების მოცილების საჭიროებას!

რა უნდა გააკეთოთ, თუ ნადებისგან გასუფთავების პროცედურა შეწყდა

თქვენ შეგიძლიათ გამოხვიდეთ ნადებისგან გასუფთავების პროცედურიდან მართვის პანელზე განთავსებული ჩართვა/გამორთვის ლილაკზე დაჭერით. თუ ნადების მოცილების პროცედურა დასრულებამდე წყდება, შეასრულეთ შემდეგი:

- 1 დაცალეთ რეზერვუარს და კარგად გამოავლეთ მას წყალი.

- 2 შეავსეთ წყლის ავზი ახალი წყლით კირის / გასუფთავების დონის მითითებამდე და ისევ ჩართეთ აპარატი.
- 3 რომელიმე სასმელის მოდულებამდე, შეასრულეთ გავლების ციკლი. შეასრულეთ გავლების ციკლი ხელით, პირველად ჩამოასხით წყლის ავზის ნახევარი ცხელი წყალი, განმეორებით ცხელი წყლის ფუნქციის არჩევით და შემდეგ მოადულეთ 2 ფინჯანი წინასწარ დაფქული ყავა, დაფქული ყავის დამატების გარეშე.

i თუ ნადების მოხსნის პროცედურა არ არის დასრულებული, აპარატს დასჭირდება სხვა ნადების მოხსნის პროცედურა რაც შეიძლება მალე.

აქსესუარების შეკვეთა

აპარატის გასაწმენდად და ნადების მოსაშორებლად გირჩევთ გამოიყენოთ Philips-ის წარმოებული მოვლის პროდუქტები, როგორიცაა ნადების მოსაშორებელი ხსნარი, AquaClean წყლის ფილტრი და ყავის ზეთის მოსაშორებელი აბები, თუ ისინი ხელმისაწვდომია თქვენს ქვეყანაში. ამ პროდუქტების შეძენა შეგიძლიათ ადგილობრივ მომწოდებელთან, ავტორიზებულ სერვის ცენტრში ან ონლაინ <https://www.home-appliances.philips/parts-accessories>. სათადარიგო ნაწილების სრული სიის ონლაინ სანახავად, შეიყვანეთ თქვენი აპარატის მოდელის ნომერი. მოდელის ნომერი შეგიძლიათ იხილოთ მოქმედი კარის შიდა მხარეს.

i Brita-ფილტრები არ არის თავსებადი ამ აპარატთან.

დიაგნოსტიკა

ეს თავი აჭამებს ყველაზე ხშირ პრობლემებს, რომელსაც შეიძლება წააწყდეთ ამ აპარატთან. დამხმარე ვიდეოები და ხშირად დასმული კითხვების სრული სია ხელმისაწვდომია ვებგვერდზე www.home.id/support. თუ პრობლემას ვერ აგვარებთ, დაუკავშირდით თქვენს ქვეყანაში არსებულ მომხარებელზე ზრუნვის ცენტრს. საკონტაქტო დეტალებისთვის იხილეთ საგარანტიო ბროშურა.

გამაფრთხილებელი ხატულა:

გამაფრთხილებელი ხატულა
გამოსავალი



- ეკრანზე გამოჩნდება ხატულა „წყლის რეზერვუარი ცარიელია“.
- წყლის რეზერვუარი თითქმის ცარიელია. აავსეთ წყლის რეზერვუარი სუფთა წყლით ნიშნულის მაქსიმალურ დონეზე.
 - წყლის რეზერვუარი არ არის ადგილზე. დააბრუნეთ წყლის რეზერვუარი ადგილზე.



- ეკრანზე გამოჩნდება ხატულა „დაამატეთ მარცვლები“.
- გაავსეთ მარცვლების ძაბრი ყავის მარცვლებით.

გამაფრთხილებელი ბატულა



ეკრანზე გამოჩნდება ბატულა „დაფქული ყავის კონტეინერი ცარიელია“.

- დაფქული ყავის კონტეინერი სავსეა. მოხსენით და დაცალეთ დაფქული ყავის კონტეინერი, როცა აპარატი ჩართულია. სანამ მას ადგილზე დააბრუნებდეთ, მოიცადეთ 5 წამი.



ეკრანზე გამოჩნდება ბატულა „ჩასვით მოდულების კომპლექტი“.

- მოდულების კომპლექტი არ არის მოთავსებული ან არასწორ პოზიციაზეა. მოხსენით მოდულების კომპლექტი და დარწმუნდით, რომ ის ჩასმულია ადგილზე. დეტალური ინსტრუქციისთვის იხილეთ თავი „მოდულების კომპლექტის მოხსნა და ჩასმა“.

შეცდომის კოდები

ქვემოთ თქვენ იხილავთ შეცდომის კოდების სიას, რომელიც გვიჩვენებს იმ პრობლემებს, რომელთა მოგვარებაც თავად შეგიძლიათ. ვიდეო ინსტრუქციები ხელმისაწვდომია ვებგვერდზე www.home.id/support. თუ სხვა შეცდომის კოდი გამოჩნდება, გთხოვთ დაუკავშირდეთ თქვენს ქვეყანაში არსებულ Philips-ის მომხმარებელზე ზრუნვის ცენტრს. საკონტაქტო დეტალებისთვის, იხილეთ საგარანტიო ბროშურა.

შეცდომის კოდი

პრობლემა

შესაძლო გამოსავალი

01	ყავის ძაბრი გაქედილია.	გამორთეთ აპარატი და გამოაერთეთ ის. მოხსენით მოდულების კომპლექტი. შემდეგ მოხსენით წინასწარ დაფქილი ყავის განყოფილების ხუფი და ჩადეთ კოვზის ტარი. ამოდრავთ სახელური ზემოთ და ქვემოთ, სანამ გაქედილი დაფქილი ყავა არ ჩამოვარდება. ენჯიეთ ვებგვერდს www.home.id/support დეტალური ვიდეოინსტრუქციისთვის.
03	მოდულების კომპლექტი არის ქუჩყიანი ან ცუდად გაპოხილი.	გამორთეთ აპარატი. გამოავლეთ მოდულების კომპლექტი სუფთა წყლით, აცადეთ გაშრეს და შემდეგ გაპოხეთ ის. გაეცანით თავს „მოდულების კომპლექტის გასუფთავება“ ან ენჯიეთ ვებგვერდს www.home.id/support დეტალური ვიდეოინსტრუქციისთვის. შემდეგ კვლავ ჩართეთ აპარატი.
04	მოდულების კომპლექტი არასწორ პოზიციაზეა.	გამორთეთ აპარატი. მოხსენით მოდულების კომპლექტი და ხელახლა ჩადეთ. დარწმუნდით, რომ მოდულების კომპლექტი სწორ პოზიციაზეა, სანამ ჩადებთ მას. იხილეთ თავი „მადლარას ბლოკის გამოყენება“ ან ენჯიეთ ვებგვერდს www.home.id/support დეტალური ვიდეოინსტრუქციისთვის. შემდეგ კვლავ ჩართეთ აპარატი.
05	წყლის წრედში ჰაერია.	გადატვირთეთ აპარატი მისი გამორთვითა და ხელახლა ჩართვით. თუ ეს პროცედურა ეფექტური იქნება, ჩამოასხით 2-3 ფინჯანი ცხელი წყალი. განმინდეთ აპარატი ნადებისგან, თუ დიდი ხნის განმავლობაში არ გაგიკეთებიათ ეს.

შეცდომ-ის კოდი	პრობლემა	შესაძლო გამოსავალი
05	AquaClean ფილტრი არ იყო სათანადოდ მომზადებული ინსტალაციამდე ან გაჭედილია.	მოხსენით AquaClean ფილტრი და თავიდან სცადეთ ყავის დაფქვა. თუ ეს იმუშავებს, დარწმუნდით რომ AquaClean ფილტრი სათანადოდ მომზადებულია სანამ დააბრუნებთ მას უკან. დააბრუნეთ AquaClean ფილტრი წყლის ავზში. თუ ეს მაინც არ იმუშავებს, ფილტრი შეიძლება იყოს გაჭედილი და საჭიროებდეს გამოცვლას.
11	საჭიროა აპარატის ოთახის ტემპერატურასთან ადაპტირება	დაცალდეთ, სანამ აპარატი ტრანსპორტის/გარე ტემპერატურიდან ოთახის ტემპერატურაზე ადაპტირდება. გამოორთეთ აპარატი 30 წუთით და შემდეგ ისევ ჩართეთ. თუ ეს პროცედურა ეფექტური არ იქნება, დაუკავშირდით მომხმარებლებზე ზრუნვის ცენტრს თქვენს ქვეყანაში. საკონტაქტო დეტალებისთვის იხილეთ საგარანტიო ბროშურა.
14	აპარატი გადახურებულია.	გამორთეთ აპარატი და ისევ ჩართეთ ის 30 წუთის შემდეგ.
19	აპარატი არ არის სათანადოდ მიერთებული კედლის როზეტზე.	დარწმუნდით, რომ დენის კაბელის პატარა შტეკერი სათანადოდ არის შეერთებული აპარატის უკან განთავსებულ როზეტზე.

სადიაგნოსტიკო ცხრილი

ეს თავი აჯამებს ყველაზე ხშირ პრობლემებს, რომელსაც შეიძლება წააწყდეთ ამ აპარატთან. ვიდეო ინსტრუქციები და ხშირად დასმული კითხვების სრული სია ხელმისაწვდომია ვებსაიტზე www.home.id/support. თუ პრობლემას ვერ აგვარებთ, დაუკავშირდით თქვენს ქვეყანაში არსებულ მომხმარებლებზე ზრუნვის ცენტრს. საკონტაქტო დეტალებისთვის, იხილეთ საგარანტიო ბროშურა.

პრობლემა	მიზეზი	გამოსავალი
ჩემს ყავის ახალ აპარატში არის ყავის ნარჩენები.	ეს აპარატი შემოწმებულია ყავის გამოყენებაზე.	მიუხედავად იმისა, რომ ის საგულდაგულოდ გაიწმინდა, მასში შესაძლოა მაინც იყოს დარჩენილი ყავის ნარჩენები. თუმცა, აპარატი სრულიად ახალია.
საწვეთურის ლანგარი მალე ივსება / საწვეთურის ლანგარში მუდმივად არის გარკვეული რაოდენობის წყალი.	ეს ნორმალურია. აპარატი მოიხმარს წყალს შიდა წრედის და მოდულების კომპლექტის გამოსარეცხად. ცოტაოდენი წყალი შიდა სისტემის გავლით პირდაპირ ჩაედინება საწვეთურის ლანგარში.	დაცალდეთ საწვეთურის ლანგარი ყოველდღიურად ან მაშინვე, როცა „საწვეთურის ლანგარის ავსების“ წითელი ფერის მაჩვენებელი ამოვარდება საწვეთურის ლანგარის საფარზე. რჩევა: მოათავსეთ ფინჯანი აპარატის ჩამოსასხმელი ტუჩის ქვეშ მისგან გამოსული სარეცხი წყლის შესაგროვებლად.
ხატულა „დაცალდეთ ყავის მარცვლის კონტეინერი“ ჩართული რჩება.	თქვენ დაცალდეთ დაფქული ყავის კონტეინერი როცა აპარატი გამოორთული იყო, ან უკან ძალიან სწრაფად დააბრუნეთ.	დაფქული ყავის კონტეინერი ყოველთვის მაშინ დაცალდეთ, როცა აპარატი ჩართულია. ამოიღეთ ყავის მარცვლების კონტეინერი, დაელოდეთ სულ ცოტა 5 წამი და კვლავ ჩადგით ის.

პრობლემა	მიზეზი	გამოსავალი
აპარატი ითხოვს ყავის მარცვლების კონტეინერის დაცლას, მიუხედავად იმისა, რომ კონტეინერი არ არის სავსე.	აპარატმა არ გადატვირთა მრიცხველი ბოლოს, როცა თქვენ დაცალეთ ყავის მარცვლის კონტეინერი.	ყოველთვის დაიცადეთ დაახლ. 5 წამი, როდესაც უკან ჩადგამთ დაფეული ყავის კონტეინერს. ამგვარად, დაფეული ყავის მრიცხველი ჩამოიყრება ნულამდე და ყავის პაკეტების რაოდენობა სწორად დაითვლება.
		დაფეული ყავის კონტეინერი ყოველთვის მაშინ დაცალეთ, როცა აპარატი ჩართულია. თუ თქვენ დაცლით ყავის მარცვლების კონტეინერს მაშინ, როცა აპარატი გამორთულია, მაშინ ყავის მარცვლების დამთვლელი არ დარეგულირდება.
დაფეული ყავის კონტეინერი გადავსებულია და ხატულა „დაცალეთ დაფეული ყავის კონტეინერი“ არ გამოჩნდა ეკრანზე.	თქვენ ამოიღეთ საწვეთურის ლანგარი დაფეული ყავის კონტეინერის დაცლის გარეშე.	როდესაც ხსნით საწვეთურის ლანგარს, ასევე, დაცალეთ დაფეული ყავის კონტეინერი მაშინაც კი, თუ მასში ყავის მხოლოდ რამდენიმე გროვაა. ეს უზრუნველყოფს ყავის გრამფირფიტის მრიცხველის განულებას და ყავის გრამფირფიტების რაოდენობის სწორად დათვლას.
ვერ ვხსნი მოდულების კომპლექტს.	მოდულების კომპლექტი არ არის მოთავსებული სწორ პოზიციაში.	გადატვირთეთ აპარატი შემდეგნაირად: დახურეთ მოქმედი კარი და წყლის ავზი დააბრუნეთ უკან. გამორთეთ აპარატი, შემდეგ ისევ ჩართეთ ის და დაელოდეთ სასმელების ხატულების ნათურების ანთებას. ხელახლა სცადეთ მოდულების კომპლექტის მოხსნა. დეტალური ინსტრუქციისთვის იხილეთ თავი „მოდულების კომპლექტის მოხსნა და ჩასმა“.
ვერ ვდებ მოდულების კომპლექტს.	მოდულების კომპლექტი არ არის სწორ პოზიციაზე.	გადატვირთეთ აპარატი შემდეგნაირად: დახურეთ მოქმედი კარი და უკან დააბრუნეთ წყლის ავზი. მოდულების კომპლექტის დატოვება. გამორთეთ აპარატი და გამოაერთეთ ის. დაელოდეთ 30 წამის განმავლობაში, კვლავ შეაერთეთ აპარატი, ჩართეთ ის და დაელოდეთ სასმელების ხატულების ნათურების ანთებას. შემდეგ მოათავსეთ მოდულების კომპლექტი სწორ პოზიციაზე და კვლავ ჩადეთ ის აპარატში. დეტალური ინსტრუქციისთვის იხილეთ თავი „მოდულების კომპლექტის მოხსნა და ჩასმა“.

პრობლემა	მიზეზი	გამოსავალი
ყავა წყალწყალაა.	მოდულების კომპლექტი არის ქუჭყიანი და საჭიროებს გაპოხვას.	მოხსენით მოდულების კომპლექტი (იხილეთ „მოდულების კომპლექტის აპარატიდან მოხსნა“), გაავლეთ ის მოშვებული ონკანის ქვეშ და დატოვეთ გასაშრობად. შემდეგ გააოხეთ მოძრავი ნაწილები (იხილეთ „მოდულების კომპლექტის გაპოხვა“).
	აპარატი ასრულებს თვით-რეგულირების პროცედურას. ეს პროცედურა ავტომატურად იწყება, როდესაც აპარატს პირველად იყენებთ, როდესაც გადაინაცვლებთ სხვა ტიპის ყავის მარცვლებზე ან დიდი ხნის განმავლობაში გამოუყენებლობის შემდეგ.	თავდაპირველად მოადულეთ 5 ფინჯანი ყავა, რათა აპარატმა დაასრულოს თვითრეგულირების პროცედურა.
	საფქვაკი დაყენებულია მეტისმეტად მსხვილად დაფქვის პარამეტრზე.	დააყენეთ საფქვაკი უფრო წვრილმარცვლოვან (უფრო დაბალ) პარამეტრზე. მოადულეთ 2-დან 3 სასმელამდე, სანამ სრულად არ იგრძნობთ გემომი განსხვავებას.
ყავა საკმარისად ცხელი არ არის.	ტემპერატურა ძალიან დაბალზეა დაყენებული.	დააყენეთ ტემპერატურა მაქსიმალურ პარამეტრზე. ტემპერატურის დასარეგულირებლად დააჭირეთ „პარამეტრების“  ხატულას.
	ცივი ფინჯანი ამცირებს სასმლის ტემპერატურას.	წინასწარ გაათბეთ ფინჯნები მათი ცხელ წყალში გავლებით.
	რძის დამატება ამცირებს სასმელის ტემპერატურას.	არ აქვს მნიშვნელობა ცივ რძეს ამატებთ თუ ცხელს, რძის დამატება ყოველთვის ამცირებს ყავის ტემპერატურას. წინასწარ გაათბეთ ჭიქები მათი ცხელ წყალში გავლებით.
ყავა არ გადმოდის ან ნელა გადმოდის.	AquaClean-ის ფილტრი არ იყო სათანადოდ მომზადებული ინსტალაციისთვის.	მოხსენით AquaClean ფილტრი და ჩამოასხით ცოტაოდენი ცხელი წყალი. თუ ეს იმუშავებს, AquaClean ფილტრი არ იყო სათანადოდ ინსტალირებული. ხელახლა მოათავსეთ AquaClean ფილტრი და მიჰყევით თავში „AquaClean წყლის ფილტრი“ მოცემულ ყველა ნაბიჯს.
		დიდი ხნის განმავლობაში გამოუყენებლობის შემდეგ, თქვენ მოგიწევთ AquaClean ფილტრის ხელახლა გამოსაყენებლად მომზადება და 2-3 ფინჯანი ცხელი წყლის ჩამოსხმა.

პრობლემა	მიზეზი	გამოსავალი
	AquaClean წყლის ფილტრი გაქვდილია.	შეცვალეთ AquaClean წყლის ფილტრი ყოველ 3 თვეში. ფილტრი, რომელიც 3 თვეზე მეტი ხნისაა, შესაძლოა გაიქვდოს.
	საფქვავი დაყენებულია მეტისმეტად წვრილად დაფქვის პარამეტრზე.	დააყენეთ საფქვავი უფრო მსხვილად დაფქვის (მაღალ) პარამეტრზე. დაიმახსოვრებთ, რომ ეს გავლენას იქონიებს ყავის გემოზე.
	მოდულების კომპლექტი ქუჭყიანია.	მოხსენით მოდულების კომპლექტი და გაავლეთ ის მოშვებული ონკანის ქვეშ (იხილეთ „მოდულების კომპლექტის წყლის ქვეშ განმნება“).
	ყავის ჩამოსასხმელი ტუჩი ქუჭყიანია.	გაასუფთავეთ ყავის ჩამოსასხმელი ტუჩი და მისი ნახვრეტები მილების სანმენდით ან ნემსით.
	წინასწარ დაფქვილი ყავის განყოფილება გაქვდილია	გამორთეთ აპარატი და მოხსენით მოდულების კომპლექტი. ასხენით წინასწარ დაფქვილი ყავის განყოფილების ხუფი და ჩადეთ მასში კოვზის ტარი. ამოძრავეთ სახელური ზემოთ და ქვემოთ, ვიდრე გაქვდილი დაფქვილი ყავა არ ჩამოვარდება (სურ. 33).
	აპარატის წრედი დაბლოკილია კირით.	განმინდეთ აპარატი ნადებისგან. ყოველთვის განმინდეთ აპარატი ნადებისგან, როცა აპარატი შეგახსენებთ.
რძე არ ქაფდება.	აპარატები LatteGo-თი: LatteGo არასწორად აწყობილია.	დარწმუნდით, რომ რძის კონტეინერი სწორად არის ჩასმული LatteGo-ს ჩარჩოში („დანაკაპუნების ხმა“).
	აპარატები LatteGo-თი: LatteGo-ს რძის კონტეინერი და/ან ჩარჩო ქუჭყიანია.	დაშალეთ LatteGo და გაავლეთ ორივე ნაწილს წყალი ონკანის ქვეშ, ან გაასუფთავეთ ქურჭლის სარეცხში.
	აპარატები რძის კლასიკური ქაფწარმომქმნელით: რძის ქაფწარმომქმნელი არასწორად არის აწყობილი.	დარწმუნდით, რომ რძის კლასიკური ქაფწარმომქმნელი სწორად არის აპარატზე მიმაგრებული (იხილეთ „რძის კლასიკური ქაფწარმომქმნელის აწყობა (მხოლოდ კონკრეტული სახეობები“).

პრობლემა

მიზეზი

გამოსავალი

გამოყენებული რძის სახეობა არ არის შესაფერისი ასაქაფებლად.

სხვადასხვა სახის რძე სხვადასხვა ოდენობისა და ხარისხის ქაფს იკეთებს. ჩვენ გამოვცადეთ რძის შემდეგი სახეობები, რამაც დაადასტურა შედეგად კარგი რძის ქაფის გაკეთება: ნახევრად ცხიმმომდილი ან ცხიმოვანი ძროხის რძე, სოიოს რძე და ლაქტოზის გარეშე რძე.

წყალი უონავს LatteGo-ს რძის კონტეინერის მოწყობილობის ძირიდან.

ჩარჩო და რძის კონტეინერი არ არის აწყობილი სათანადოდ.

ჩადეთ რძის კონტეინერის ზედა ნაწილი ჩარჩოს ზედა ნაწილზე კაუჭის ქვეშ. შემდეგ დააჭირეთ რძის კონტეინერის ქვედა ნაწილს. მისი ადგილზე ჩაკეტვისას გაიგებთ დანკაპუნების ხმას.

LatteGo-ს რძის კონტეინერი და/ან ჩარჩო ქუჭყიანია.

დაშალეთ LatteGo და გაავლეთ ორივე ნაწილს წყალი ონკანის ქვეშ, ან გაასუფთავეთ ქურჭლის სარეცხში.

როგორც ჩანს, აპარატი უონავს.

აპარატი იყენებს წყალს შიდა სისტემისა და მოდულების კომპლექტის გასარეცხად. ეს წყალი შიდა სისტემის გავლით პირდაპირ ჩაედინება სანვეთურის ლანგარში. ეს ნორმალურია.

დაცალეთ სანვეთურის ლანგარი ყოველდღე, ან როგორც კი „სანვეთურის ლანგარი სავსეა“ ინდიკატორი ამოხტება სანვეთურის ლანგარის საფარზე. რჩევა: მოათავსეთ ფინჯანი აპარატის ჩამოსასხმელი ტუჩის ქვეშ სარეცხი წყლის შესაგროვებლად და სანვეთურის ლანგარში წყლის რაოდენობის შესამცირებლად.

სანვეთურის ლანგარი გადავსებულია და ნაპირებიდან გადმოდის, რაც ტოვებს შთაბეჭდილებას, თითქოს აპარატს წყალი გასდის.

დაცალეთ სანვეთურის ლანგარი ყოველდღე, ან როგორც კი „სანვეთურის ლანგარი სავსეა“ ინდიკატორი ამოხტება სანვეთურის ლანგარის საფარზე.

წყლის ავზი არ არის სრულად ჩასმული, გარკვეული რაოდენობის წყალი გადმოდის წყლის ავზიდან და ჰაერი შედის აპარატში.

დარწმუნდით, რომ წყლის რეზერვუარი სწორ პოზიციაშია: მოხსენით და კვლავ ჩადეთ ის რაც შეიძლება ღრმა მიწოლით.

მოდულების კომპლექტი ქუჭყიანია/გაჭედლია.

გამორეცხეთ მოდულების კომპლექტი.

აპარატი არ არის მოათავსებული ჰორიზონტალურ ზედაპირზე.

მოათავსეთ აპარატი ჰორიზონტალურ ზედაპირზე ისე, რომ სანვეთურის ლანგარი არ გადაივსოს და ინდიკატორი „სანვეთურის ლანგარი სავსეა“ სათანადოდ მუშაობდეს.

პრობლემა	მიზეზი	გამოსავალი
მე ვერ ვააქტიურებ AquaClean წყლის ფილტრს და აპარატი ითხოვს ნადებისგან განმენდას.	ფილტრი დროულად არ ჩადებულია ან არ გამოცვლილია, მას შემდეგ რაც ეკრანმა აჩვენა AquaClean შეხსენება. ეს ნიშნავს, რომ თქვენი აპარატი აღარ არის ნადებისგან სრულად გასუფთავებული.	ჭერ ნადები მოაცილეთ აპარატს და შემდეგ დააყენეთ AquaClean წყლის ფილტრი.
წყლის ახალი ფილტრი არ ერგება.	თქვენ ცდილობთ, დააყენოთ სხვა ფილტრი და არა Philips AquaClean წყლის ფილტრი.	მხოლოდ Philips AquaClean წყლის ფილტრი ერგება აპარატს.
	AquaClean წყლის ფილტრზე რეზინის რგოლი არ არის ადგილზე.	დააბრუნეთ რეზინის რგოლი AquaClean წყლის ფილტრზე.
აპარატი ძალიან მაღალ ხმას გამოსცემს.	ნორმალურია, რომ თქვენი აპარატი გამოყენებისას გარკვეულ ხმაურს გამოსცემს.	თუ აპარატი იწყებს განსახვავებულ ხმის გამოცემას, განმინდეთ მოდულების კომპლექტი და გააოხეთ ის (იხილეთ „მოდულების კომპლექტის გააოხვა“).
	AquaClean წყლის ფილტრი არ იყო სათანადოდ მომზადებული და ახლა აპარატში ჰაერია შესული.	ამოიღეთ AquaClean წყლის ფილტრი წყლის ავზიდან და სათანადოდ მოამზადეთ გამოყენებისთვის სანამ უკან ჩადებთ. ნაბიჯ-ნაბიჯ ინსტრუქციისათვის იხილეთ თავი „AquaClean წყლის ფილტრი“.
	წყლის ავზი არ იყო ბოლომდე ჩასმული და ახლა აპარატში ჰაერია შესული.	დარწმუნდით, რომ წყლის ავზი სწორ პოზიციაშია: მოხსენით და კვლავ ჩადეთ ის რაც შეიძლება ღრმა მიწოლით.

ტექნიკური მახასიათებლები

მწარმოებელი იტოვებს უფლებას დახვეწოს პროდუქტის ტექნიკური მახასიათებლები. ყველა წინასწარ განსაზღვრული რაოდენობა მიახლოებითია.

აღწერილობა	მნიშვნელობა
ზომა (w x h x d)	246 x 377 x 434 mm
წონა	7-7.5 კგ
ელექტროსადენის სიგრძე	800-1200 mm
წყლის ავზი	1,8 ლიტრი
ყავის მარცვლის ძაბრის სიმძლავრე	275 გ
დაფქული ყავის კონტეინერის ტევადობა	12 ნაკეცი
LatteGo-ს (რძის კონტეინერი) ტევადობა	250 მლ

მილის რეგულირებადი სიმაღლე

88-145 mm

ნორმალური ვოლტაჟი - ნომინალური რეჟიმი -
დენის მიწოდება

იხილეთ მონაცემთა ეტიკეტი ჩასაყრელი
ლიობის კარის შიგნით (სურ. A9)

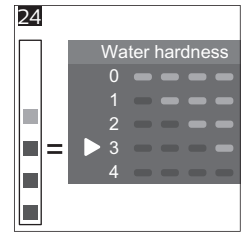
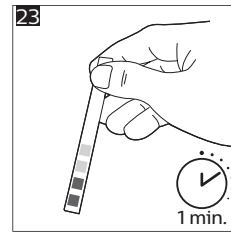
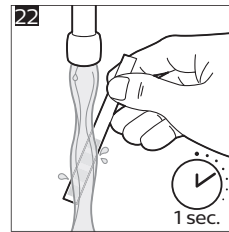
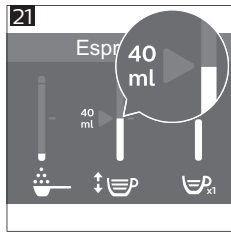
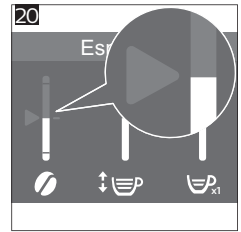
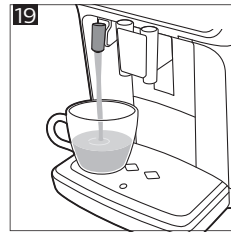
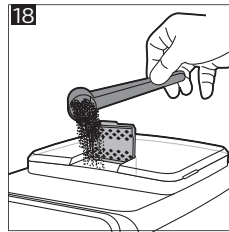
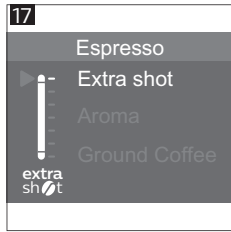
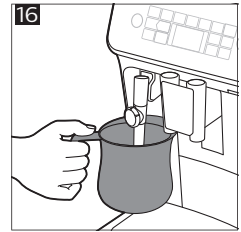
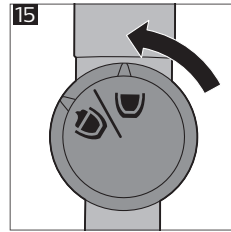
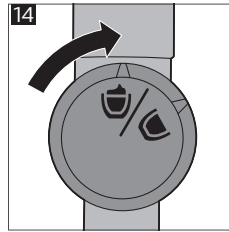
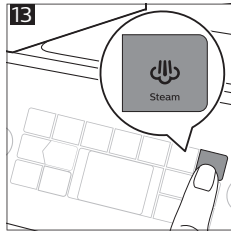
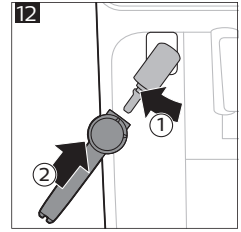
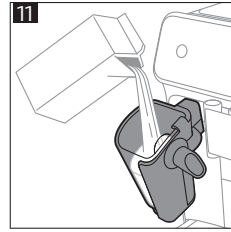
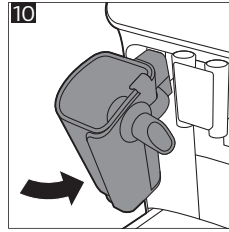
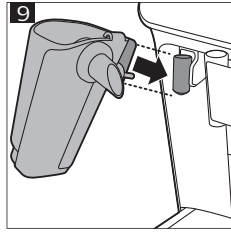
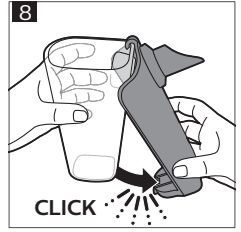
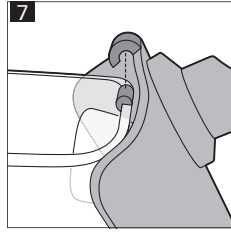
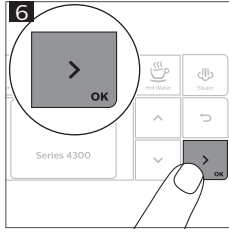
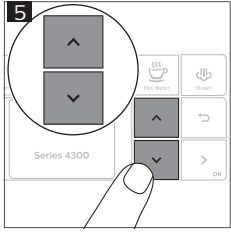
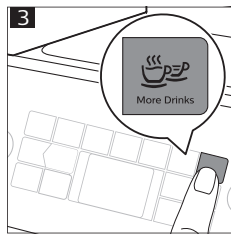
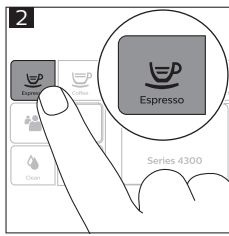
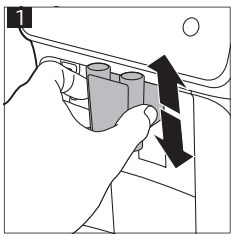

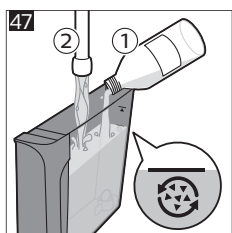
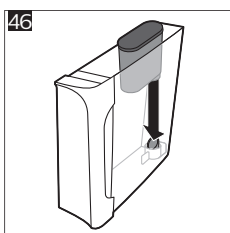
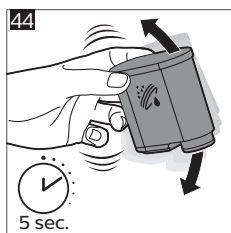
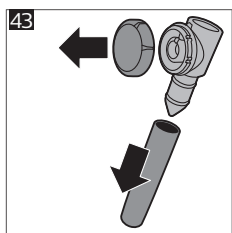
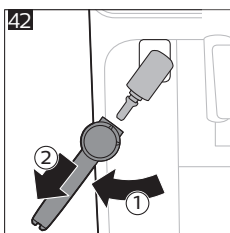
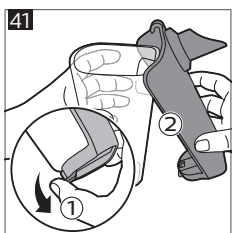
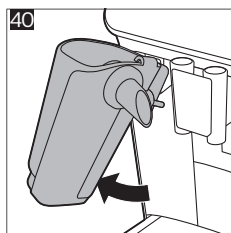
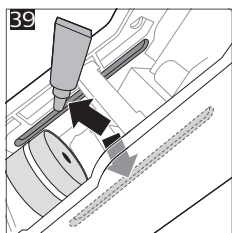
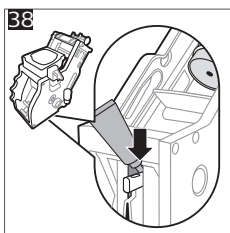
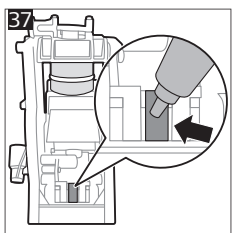
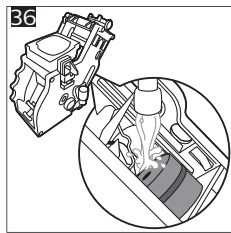
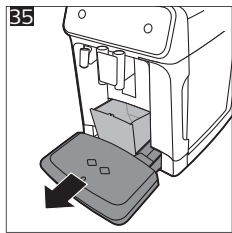
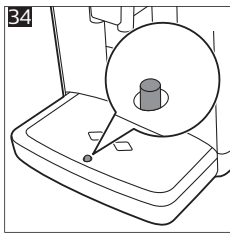
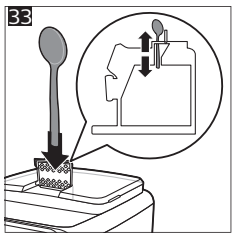
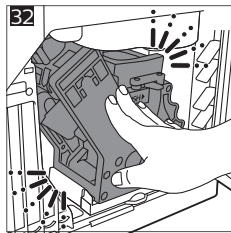
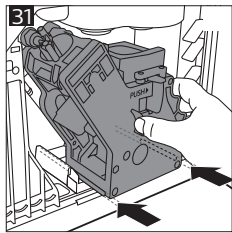
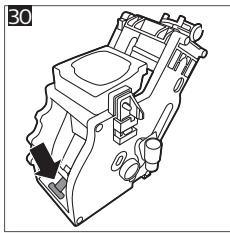
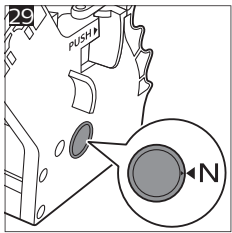
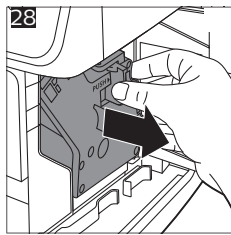
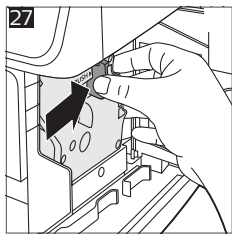
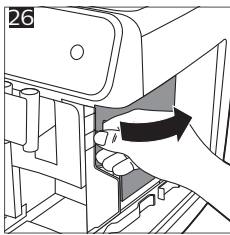
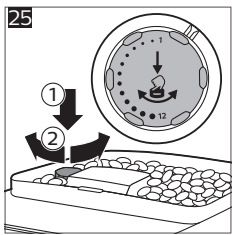

2025 © Versuni Holding B.V.

PHILIPS and the Philips Shield Emblem are registered trademarks of Koninklijke Philips N.V. and are used under license.

This product has been manufactured by and is sold under the responsibility of Versuni Holding B.V., and Versuni Holding B.V. is the warrantor in relation to this product.



642001030422 (10/2025) rev.00

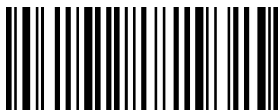

642001030422

www.home.id



www.home.id