

# Dell Pro Trådbundet Brusreducerande Headset WH5024

Användarhandbok

Regleringsmodell: HS2402





**ANMÄRKNING:** En ANMÄRKNING anger viktig information som hjälper dig att använda datorn bättre.



**VARNING:** En VARNING indikerar potentiell skada på hårdvara eller förlust av data om instruktionerna inte följs.



**VARNING:** En VARNING indikerar en risk för egendomsskada, personskada eller dödsfall.

**Alla rättigheter förbehållna © 2023 Dell Inc. eller dess dotterbolag. Alla rättigheter reserverade.** Dell, EMC och andra varumärken är varumärken som tillhör Dell Inc. eller dess dotterbolag. Andra varumärken kan vara varumärken som tillhör respektive ägare.

2023-11

Rev. A00

# Innehåll

Vad finns i lådan .....	3
Överblick .....	4
Specifikation .....	5
Kompatibla tillbehör (Säljs separat) .....	5
Systemkrav .....	5
Konfiguration av Headset .....	6
Strömkälla och installation .....	6
Justera huvudbandet .....	6
Placera mikrofonarm .....	7
Knappar och lysdioder .....	8
Dell Peripheral Manager .....	10
Vad är Dell Peripheral Manager? .....	10
Installera Dell Peripheral Manager .....	10
Byta ut öronkuddarna .....	11
Regulatorisk och PPID-etikettposition .....	13
Felsökning .....	14
Lagstadgad information .....	16
Garanti .....	16
Säkerhetsinformation .....	17
Om den här uppgiften .....	17
Batterisäkerhet .....	18
Försäljningsvillkoren anges i avtal med auktoriserade återförsäljare .....	18
Få hjälp .....	19
Kontakta Dell .....	19

# Vad finns i lådan

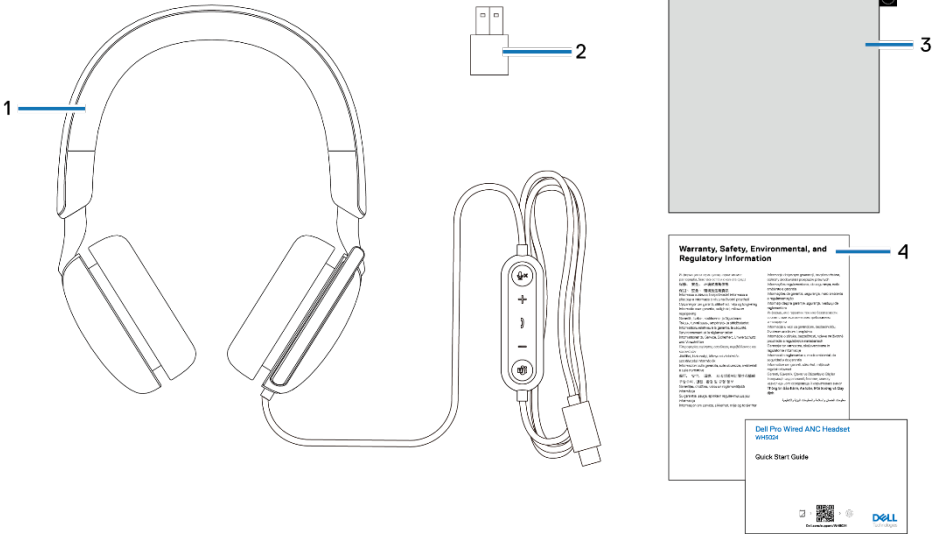

- 1. WH5024 Headset
- 3. Mjuk förvaringsfodral

- 2. USB-A-adapter (drop-in-låda)
- 4. Dokumentationer

# Överblick

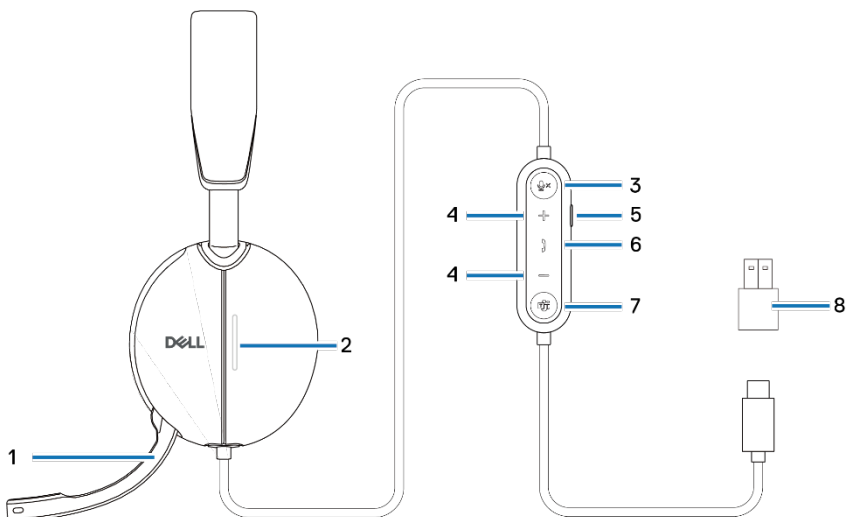

1. Diskret bommikrofon
3. Avstängningsknapp för mikrofon med LED
5. Brusreduceringsknapp
7. Microsoft Teams-knapp med LED

2. LED för upptagen lampa
4. Knapp för volymkontroll
6. Knapp för samtalskontroll
8. USB-A-adapter

# Specifikation

<b>Specifikationer</b>	<b>Värde</b>
Headsetets vikt	≤ 189 g
Headsetsdimensioner	Bredd: 170 mm Höjd: 150 mm Djup: 69 mm
Mikrofoner	Enkelriktad mikrofon
Högtalare	40mm dynamisk högtalare
Högtalarklassad ingångseffekt	50mW
Högtalarens frekvensområde	20 Hz till 20 kHz
Drifttemperatur	0°C till 40°C (32°F till 104°F)
Lagringstemperatur	-5°C till 45°C (23°F till 113°F)
Driftfuktighet	5% till 90% relativ luftfuktighet

## Kompatibla tillbehör (Säljs separat)

Kompatibel ersättningsöronkudde	Öronkuddar för Dell Pro Trådbundet/ Trådlöst Headset - HE524
---------------------------------	---

## Systemkrav

Windows 10 64-bitars, Windows 11 64-bitars och MacOS.

# Konfiguration av Headset

## Strömkälla och installation

Slå på headsetet genom att ansluta kabeln till USB-C-porten på datorn. En USB-A-adapter tillhandahålls också som ett alternativ för anslutning till USB-A-porten.

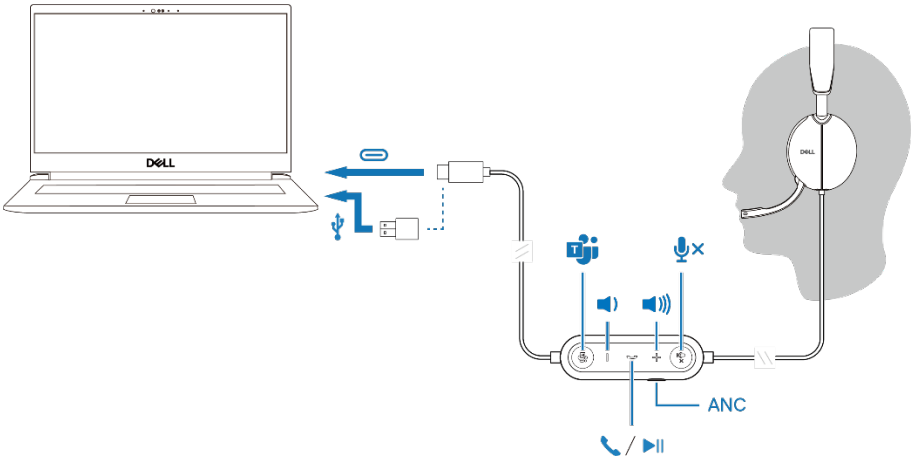

## Justera huvudbandet

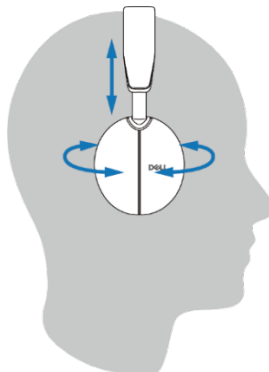

Förläng eller förkorta bandet tills det passar bekvämt. Öronkåpan kan justeras upp till +90 grader och ner till -20 grader. Kuddarna ska sitta bekvämt över mitten av öronen.

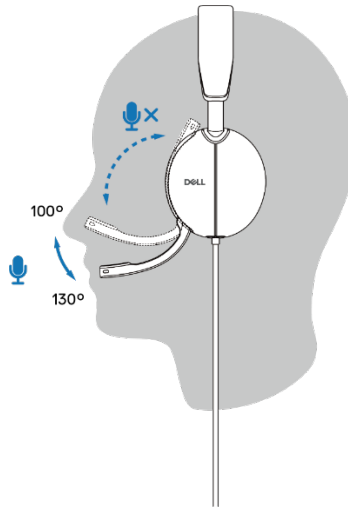

## Placera mikrofonarm

Den diskreta bommikrofonen bör bäras på vänster sida. Fäll mikrofonarmen nedåt för att slå på ljudet och fäll upp ljudet för att stänga av ljudet. Du kan höra röstkommandona "mikrofonljud på" och "mikrofonljud av", som anger mikrofonens status. Headsetet stängs av automatiskt eller när mikrofonarmen fälls ned 100 grader eller mer, den fulla utlösningvinkeln är 130 grader. Du kan inte stänga av eller slå på ljudet när mikrofonarmen inte är nedfäld.



-  **WARNING:** För att undvika skador på bommikrofonen, rotera inte mer än 130°.
-  **ANMÄRKNING:** Sidotoneffekten upplevs om du berör eller skrapar på mikrofonen under ett samtal. Du kan justera önskad sidotonnivå eller stänga av den i DPeM.



# Knappar och lysdioder

	Åtgärdsknapp	LED-beteende	Röstmeddelande
Anslut headsetet till datorn när Teams-programmet körs		Teams-knappen på headsetet blinkar en gång och blir sedan statiskt vit.	
Anslut headsetet till datorn när Teams-programmet inte körs		Teams-knappen på headsetet blinkar tio gånger och blir sedan mörk.	
Spela upp/pausa musik	Tryck enkelt på samtalskontrollknappen		
Volym upp (steg)	Tryck enkelt på + -knappen		Dubbla pip när volymen når sin maximala nivå.
Volym upp (kontinuerligt)	Håll knappen + intryckt		Dubbla pip när volymen når sin maximala nivå.
Volym ned (steg)	Tryck enkelt på -knappen		Dubbla pip när volymen når sin miniminivå.
Volym ned (kontinuerligt)	Tryck och håll ned knappen -		Dubbla pip när volymen når sin miniminivå.
Stäng av mikrofonen	Tryck enkelt på mikrofonavstängningsknappen		Mikrofon av röstmeddelande.
Slå på mikrofonen	Tryck enkelt på mikrofonens avstängningsknapp		Mikrofon på röstprompt.
Brusreduceringskontroll	Tryck på brusreduceringsknappen		Aktivera brusreducering, inaktivera brusreducering eller aktivera röstprompt för Transparency.

<b>Beteende när du kör Microsoft Teams-program</b>			
	<b>Åtgärdsknapp</b>	<b>LED-beteende</b>	<b>Röstmeddelande</b>
Under Teams samtal		<ul style="list-style-type: none"> <li>- Upptagen lampa blir röd under ett Teams-samtal.</li> <li>- Teams-knappen visar vitt ljus när den körs.</li> </ul>	
Framkalla/Öppna Teams-meddelande	Tryck enkelt på Teams-knappen	<ul style="list-style-type: none"> <li>- Teams-ikonen visar vitt ljus när den körs.</li> <li>- Teams-ikonen blinkar vitt när du får ett meddelande.</li> </ul>	Teams röstmeddelande när du tar emot ett Teams-meddelande.
Besvara ett Teams-samtal	Tryck enkelt på kontrollknappen för Samtal	<ul style="list-style-type: none"> <li>- Upptagen lampa blinkar rött när du tar emot ett samtal och blir sedan rött under ett Teams-samtal.</li> <li>- Teams-knappen visar vitt ljus när den körs.</li> </ul>	Teams ringsignal för inkommande samtal.
Avsluta ett Teams-samtal	Dubbeltryck på kontrollknappen för Samtal	<ul style="list-style-type: none"> <li>- Upptaget-lampan släcks när ett Teams-samtal avslutas.</li> <li>- Teams-knappen visar vitt ljus när den körs.</li> </ul>	
Avvisa ett Teams-samtal	Tryck länge på kontrollknappen för Samtal i 2 sekunder	<ul style="list-style-type: none"> <li>- Upptaget-lampan släcks när ett Teams-samtal avslutas.</li> <li>- Teams-knappen visar vitt ljus när den körs.</li> </ul>	
Räck upp handen under Teams-samtal	Tryck länge på Teams-knappen	<ul style="list-style-type: none"> <li>- Upptaget-lampan lyser rött under ett Teams-samtal.</li> <li>- Teams-knappen visar vitt ljus när den körs.</li> </ul>	



**ANMÄRKNING: Om mikrofonarmen vrids uppåt slår inte mikrofonen på ljudavstängningsknappen.**



**ANMÄRKNING:** Brusreducering (ANC) och dess effekt beror på omgivande ljudnivåer, typen av musik som spelas, användarens hörselkänslighet samt andra faktorer som potentiellt påverkar dess prestanda. För optimal brusreduceringseffekt rekommenderas korrekt placering av headsetet för att säkerställa tätning runt öronen och minimera intrång av externa ljud.

## Dell Peripheral Manager .

### Vad är Dell Peripheral Manager .?

Programmet Dell Peripheral Manager hjälper dig att hantera och konfigurera olika Dell-kringutrustning som är ansluten till din Windows OS-dator.

Det gör att användaren kan göra ändringar i ljud- och enhetsinställningarna med ytterligare anpassning som Ljudläge, Mikrofon, Sidoton, Ljudutgång, Upptagen Ljus och mer.

### Installera Dell Peripheral Manager .

När du ansluter enheten/kringutrustningen till datorn för första gången visas ett installationsmeddelande och du kan välja att hämta programvaran eller avvisa installationen.



**ANMÄRKNING:** Om Dell Peripheral Manager inte dyker upp inom några minuter kan du manuellt söka efter uppdateringar via Windows Update eller ladda ner Dell Peripheral Manager-applikationen från [www.dell.com/support/dpem](http://www.dell.com/support/dpem).

# Byta ut öronkuddarna

## Borttagning

Håll i headsetets öronstycke och dra försiktigt från mitten framtill.

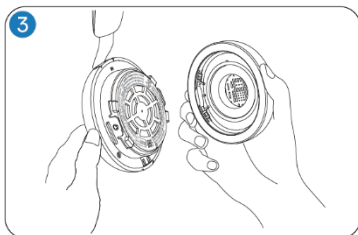
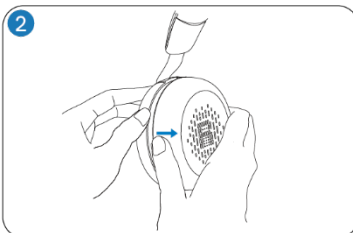
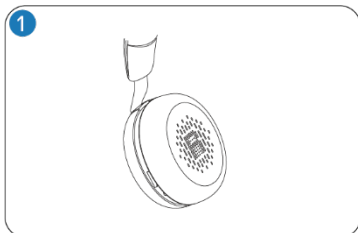

## Ersättning

Anpassa urtaget på öronkudden med motsvarande punkt på öronkåpens mitt baktill och tryck försiktigt.

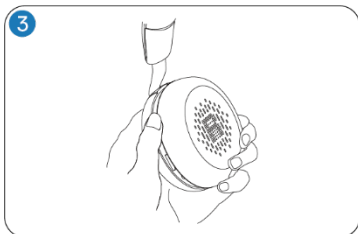
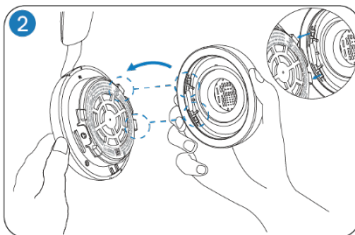
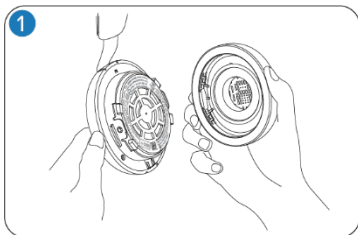

**ANMÄRKNING:** Se till att R- och L-markeringarna på öronkudden är korrekt placerade vid utbyte.

# Regulatorisk och PPID-etikettposition

Regleringsmärkning och PPID (Produktens identifieringsnummer) finns under öronkudden på båda sidor. Ta bort öronkudden för att hitta regleringsmärkningen och PPID.

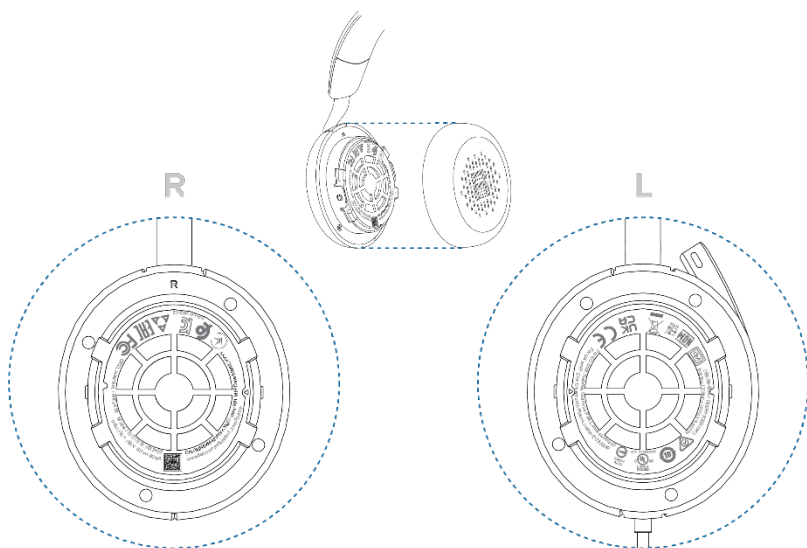

**ANMÄRKNING:** Bilden är en exempelillustration för att endast visa den reglerande etikettens plats. Leta reda på öronkudden på din enhet för att hitta tillämpliga regleringsetiketter eller logotyper.

# Felsökning

Jag kan inte höra den som ringer.	<ul style="list-style-type: none"><li>● Tryck på volym upp-knappen på headsetet. Kontrollera och justera också volyminställningarna på din dator för noggrannhet.</li><li>● Gå till ljudinställningarna i ljudkontrollpanelen/inställningarna och välj ditt headset som standardljudenhet.</li></ul>
Uppringare kan inte höra mig.	<ul style="list-style-type: none"><li>● Slå på mikrofonen genom att slå på mikrofonarmen och tryck på ljudavstängningsknappen.</li><li>● Se till att mikrofonarmen är riktad korrekt mot munnen.</li><li>● Gå till ljudinställningarna i ljudkontrollpanelen/inställningarna och välj ditt headset som standardljudenhet.</li></ul>
Ljudet i headsetet upplever förvrängning och jag hör ett eko.	<ul style="list-style-type: none"><li>● Sänk lyssningsvolymen på headsetet tills förvrängningen försvinner.</li></ul>
Det andra headsetet jag använde för att lyssna på musik på mitt system / laptop fungerar inte längre.	<ul style="list-style-type: none"><li>● Gå till ljudinställningarna i ljudkontrollpanelen/inställningarna och välj ditt headset som standardljudenhet.</li></ul>
Min dator hittar inte mitt headset under ett samtal eller när jag lyssnar på musik.	<ul style="list-style-type: none"><li>● Gå till ljudinställningarna i ljudkontrollpanelen/inställningarna och välj ditt headset som standardljudenhet.</li></ul>
Det verkar som att funktionen för aktiv brusreducering (ANC) inte fungerar.	<ul style="list-style-type: none"><li>● Se till att headsetet är korrekt anslutet till datorn eller återupprätta anslutningen.</li><li>● Verifiera statusen för funktionen för aktiv brusreducering genom att trycka en gång på brusreduceringsknappen/ANC-knappen. Röstmeddelandet indikerar den nuvarande statusen för brusreducering.</li><li>● Se till att det inte finns några andra föremål som är fästa på öronkåpan.</li></ul>
När jag stänger av eller slår på mikrofonen med inställningarna på Windows systemkontrollpanel uppstår följande problem: <ul style="list-style-type: none"><li>· Det återspeglar inte korrekt ljudavstängningsstatus på mitt headset eller inom applikationer som Teams och Zoom.</li><li>· Det resulterar i fördröjt svar vid tyst tillstånd i Teams och Zoom.</li></ul>	<ul style="list-style-type: none"><li>● Använd den dedikerade ljudavstängningsknappen på ditt headset för att styra funktionen för att stänga av eller slå på ljudet i Teams och Zoom.</li><li>● HID-telefonin (Human Interface Device) styr funktionen gällande avstängning eller påslagning av ljudet i Zoom och Teams. Headsetets ljudavstängningsknapp stöder HID-telefoni, men ej av Windows egna inställningar för ljudavstängning. Klicka på ljudavstängningskontrollen i Teams och Zoom för att åtgärda det långsamma svaret eller felmeddelandet.</li></ul>

<p>· Den visar felmeddelanden på Teams och Zoom.</p>	
<p>Ljudet som kommer genom headsetet verkar vara på en lägre eller tystare nivå när jag öppnar systemets kontrollpanel för ljudenheter.</p>	<ul style="list-style-type: none"> <li>● Stäng kontrollpanelen innan du använder headsetet för att lyssna på musik eller ljud. Headsetet har samtals- och musiklägen med varierande ljudvolym. Åtkomst till systemets kontrollpanel växlar den tillfälligt till samtalsläge, men den återgår till musikläge när du lämnar kontrollpanelen.</li> </ul>



# Lagstadgad information

## Garanti

### **Begränsad garanti och returpolicy**

Dell-märkta produkter har 3 års begränsad maskinvarugaranti. Om den köps tillsammans med ett Dell-system följer den systemgarantin.

### **För amerikanska kunder:**

Det här köpet och din användning av den här produkten omfattas av Dells slutanvändaravtal, som du hittar på [www.dell.com/](http://www.dell.com/) villkor. Detta dokument innehåller en bindande skiljedoms klausul.

### **För europeiska, mellanöstern och afrikanska kunder:**

Dell-märkta produkter som säljs och används omfattas av tillämpliga nationella konsumenträttigheter, villkoren i alla detaljhandelsavtal som du har ingått (som gäller mellan dig och återförsäljaren) och Dells avtalsvillkor för slutanvändare.

Dell kan också tillhandahålla ytterligare maskinvarugaranti – fullständig information om Dells slutanvändaravtal och garantivillkor kan hittas genom att gå till [www.dell.com](http://www.dell.com), välja ditt land från listan längst ned på "startsidan" och sedan klicka på länken "villkor" för slutanvändarvillkoren eller länken "support" för garantivillkoren.

### **För icke-USA kunder:**

Dell-märkta produkter som säljs och används omfattas av tillämpliga nationella konsumenträttigheter, villkoren i alla detaljhandelsavtal som du har ingått (som gäller mellan dig och återförsäljaren) och Dells garantivillkor. Dell kan också tillhandahålla en ytterligare maskinvarugaranti – fullständig information om Dells garantivillkor hittar du genom att gå till [www.dell.com](http://www.dell.com), välja ditt land i listan längst ned på startsidan och sedan klicka på länken "villkor" eller länken "support" för garantivillkoren.

# Säkerhetsinformation

## Om den här uppgiften

För att minska risken för brand, elektriska stötar, personskador och egendomsskador, läs alla bruksanvisningar och följande säkerhetsinstruktioner innan du använder den här enheten.

Använd endast produkter och tillbehör som är avsedda för den här enheten.

- Om hudirritation uppstår efter att du har använt den här enheten ska du sluta använda enheten och kontakta DELL.
  - Låt inte barn leka med små delar av enheten, eftersom de kan komma in i barnets luftvägar och orsaka kvävning.
  - Ta inte isär enheten eftersom det kan leda till elektriska stötar och andra risker. Felaktig demontering kan orsaka elektriska stötar om telefonen används igen.
  - Om enheten överhettas eller skadas på fodralet, sladden eller kontakten kopplar du ur den och slutar använda.
  -  Om du använder enheten på hög volym eller vid förhöjda ljudtrycksnivåer kan det orsaka tillfälliga eller permanenta skador på hörseln. Det finns ingen specifik volyminställning som fungerar för alla, men du bör alltid justera volymen på ditt headset eller hörlurar till en medelnivå och undvika långvarig exponering för höga volymer. Ju högre ljud, desto snabbare leder det till hörselskador. När du använder ett headset eller hörlurar med olika enheter kan volymen på uppspelningsljudet variera. Volymen på det utsända ljudet beror på vilken enhet som används och dess inställningar. Om du upplever obehag bör du sluta använda den här enheten med ett headset eller hörlurar och få din hörsel kontrollerad av en läkare. För att skydda din hörsel rekommenderar experter följande
1. Sänk ljudvolymen innan du slår på headsetet / hörlurarna och använd volymen så låg som möjligt.
  2. Försök inte öka volymen för att stänga ute det omgivande bullret. Om möjligt, använd headsetet / hörlurarna i en lugn miljö med lågt bakgrundsljud.
  3. Begränsa tiden du använder ditt headset / hörlurar vid höga volymnivåer.
  4. Sänk volymen om ljudet från hörlurarna eller headsetet stör talet hos människor omkring dig.
- Om du använder ett headset eller hörlurar under körning ska du kontrollera lokala lagar för mobiltelefoner eller headset och fokusera på att säkerställa säker körning. Att använda ett headset eller öronsnäckor som täcker båda öronen när du kör, inklusive cykel, minskar din förmåga att höra andra ljud och kan utgöra en betydande risk för dig och andra, och är olagligt i de flesta länder.
  - Om in-ear / in-ear-hörlurar medföljde den här enheten, anslut och använd dem enligt anvisningarna. Använd inte våld för att sätta in in-ear / in-ear-hörlurarna i hörselgången. Om de fastnar i hörselgången, kontakta din läkare.

- Använd endast laddare som levereras av DELL för att ladda din enhet och följ laddningsinstruktionerna. Dessutom, om headsetet ska laddas med en mobiltelefonladdare, använd endast laddare som godkänts och levererats av mobiltelefon tillverkaren för den modellen. Använd inte laddaren för något annat ändamål. Se till att driftspänningen matchar spänningen i strömförsörjningen.

## Batterisäkerhet

- Om din enhet har ett inbyggt, icke-utbytbar batteri, försök inte öppna enheten eller byta ut batteriet eftersom det kan leda till personskador och / eller skador på enheten.
- Kasta inte produkten eller använda batterier i eld eller lämna på platser med temperaturer över 45 ° C (104 ° F).

Utrustningen är avsedd att användas i bostads-, kommersiella och icke-överbelastade industriområden. Utrustningen tillhör klass B för elektromagnetisk kompatibilitet.

## Försäljningsvillkoren anges i avtal med auktoriserade återförsäljare

Den överkryssade soptunnan indikerar att använd elektrisk och elektronisk utrustning och batterier inte ska kasseras med osorterat kommunalt avfall. Bortskaffande av denna typ av avfall bör utföras separat från annat avfall. Utrustningen uppfyller kraven i tullunionens tekniska föreskrifter "Elektromagnetisk kompatibilitet med teknisk utrustning" (TR CU 020/2011).

Utrustningen uppfyller kraven i Eurasiska ekonomiska unionens tekniska föreskrifter "om begränsning av användningen av farliga ämnen i elektriska och elektroniska produkter" (TR EAEU 037/2016).

# Få hjälp

## Kontakta Dell

 **ANMÄRKNING: Om du inte har någon aktiv Internetanslutning kan du hitta kontaktuppgifter till inköpsfakturan, följesedeln, fakturan eller Dells produktkatalog.**

Dell erbjuder flera onlineoch telefonbaserade supportoch servicealternativ. Tillgängligheten varierar beroende på land och produkt, och vissa tjänster kanske inte är tillgängliga i ditt område. Så här kontaktar du Dell för försäljnings-, teknisksupporteller kundtjänstproblem:

Steg:

1. Gå till [www.dell.com/support](http://www.dell.com/support).
2. Välj din supportkategori.
3. Verifiera ditt land eller din region i listrutan Välj ett land/region längst ned på sidan.
4. Välj lämplig tjänst eller supportlänk baserat på ditt behov.